



RM5501K/RM6501K

Интерактивный плоскочелпанельный
дисплей

Руководство пользователя



Отказ от ответственности

BenQ Corporation не дает никаких прямых или подразумеваемых заверений или гарантий относительно содержания данного документа. BenQ Corporation оставляет за собой право время от времени пересматривать этот документ и вносить в него изменения, не уведомляя кого-либо о таких исправлениях или изменениях.

Авторское право

Авторское право 2018 BenQ Corporation. Все права защищены. Без предварительного письменного разрешения BenQ Corporation запрещается воспроизведение любой части настоящей публикации, ее передача, перезапись, сохранение в системах поиска информации или перевод на любой язык или компьютерный язык в любой форме и любыми средствами (электронными, механическими, магнитными, оптическими, химическими, вручную или иным способом).

Содержание

Предупреждения в отношении безопасности и меры предосторожности	1
Важные инструкции по технике безопасности	3
Замечания о ЖК-панели этого дисплея	3
Примечания о безопасном использовании пульта дистанционного управления (ДУ).....	4
Примечания о безопасном использовании батареек.....	5
VenQ ecoFACTS	6
Состав комплекта поставки	7
Установка дисплея	8
Крепление дисплея.....	8
Компоненты дисплея и их назначение	10
Передняя/задняя панель	10
Входные/выходные разъемы	12
Пульт дистанционного управления (ДУ).....	13
Использование пульта ДУ	16
Подключение	17
Подключение звуковых/видеосигналов.....	17
Подключение мультимедийных входов	20
Подключение сенсорного модуля	21
Подключение питания.....	22
Установка и извлечение модуля OPS.....	23
Использование сенсорного экрана	24
Важные указания по работе с сенсорным экраном	28
Основные операции	29
Включение и выключение дисплея.....	29
Первоначальная настройка.....	29
Меню боковой панели.....	30
Переключение источников входного сигнала	31
Решения Eye Care	32
Загрузка программного обеспечения	32

Настройка подключения к Интернету	32
Обновление программного обеспечения	33
Восстановление настроек по умолчанию	34
Регулировка уровня громкости	34
Экранное меню	35
Краткие сведения об экранном меню	35
Операции с экранным меню	36
Меню Изображение	37
Меню Звук	38
Меню Настройка	39
Работа с ОС Android	41
Настройки	42
Локальное приложение	43
BenQ Suggest	44
Browser	45
ES File Explorer	46
InstaQPrint	47
InstaQShare	49
Multimedia	51
WPS Office	52
Информация о продукте	54
Характеристики	54
Размеры	58
Поддерживаемое разрешение	60
Устранение неполадок	61

Предупреждения в отношении безопасности и меры предосторожности



Знак молнии внутри равностороннего треугольника призван предупредить пользователя о наличии внутри корпуса данного устройства неизолированного "опасного напряжения", представляющего для людей опасность поражения электрическим током.



Восклицательный знак внутри равностороннего треугольника призван предупредить пользователя о наличии важных указаний по эксплуатации и (техническому) обслуживанию устройства в его сопроводительной документации.

ЭТО ОБОРУДОВАНИЕ ДОЛЖНО БЫТЬ ЗАЗЕМЛЕНО

В целях безопасности эксплуатации трехконтактную вилку нужно вставлять только в стандартную надежно заземленную трехконтактную сетевую розетку. При необходимости используйте трехпроводные удлинительные шнуры с надежным заземлением. Использование удлинителей с неправильной распайкой проводов может стать причиной несчастного случая со смертельным исходом.

Удовлетворительная работа устройства еще не значит, что сетевая розетка заземлена или что установка выполнена абсолютно безопасно. Если сомневаетесь в надежности заземления сетевой розетки, то обратитесь к квалифицированному электрику.

- Вилка шнура сетевого питания всегда должна быть в исправном состоянии. Розетка сетевого электропитания должна находиться рядом с устройством, и доступ к ней не должен быть затруднен. Чтобы полностью обесточить это устройство, вилку его шнура питания нужно вынуть из сетевой розетки.
- Запрещается размещать этот дисплей на неровной, наклонной или неустойчивой поверхности (например, на тележке), так как он может упасть и выйти из строя или причинить травмы людям.
- Не размещайте этот дисплей рядом с водой (например, у бассейна или душевой кабины) или там, где на него могут попасть брызги или капли воды (перед открытым окном во время дождя).
- Не устанавливайте этот дисплей в закрытом пространстве, где нет надлежащей вентиляции и циркуляции воздуха (например, в закрытом шкафу). Вокруг дисплея должно быть достаточно места для теплоотвода. Не перекрывайте вентиляционные отверстия дисплея. Перегрев может создать опасную ситуацию и вызвать поражение электрическим током.
- Устанавливать этот дисплей должен только опытный технический специалист. Неправильная установка этого дисплея может вывести его из строя и стать причиной травмы. Регулярно проверяйте правильность установки дисплея и проводите его обслуживание, чтобы поддерживать его в работоспособном состоянии.

- Для монтажа дисплея используйте только крепежные элементы, одобренные или рекомендованные изготовителем. Из-за применения неправильных или неподходящих крепежных элементов дисплей может упасть и причинить серьезные травмы. Убедитесь в том, что поверхность и монтажные точки способны выдержать вес дисплея.
- Для уменьшения риска поражения электрическим током не снимайте крышки. Внутри нет деталей для обслуживания пользователем. Техническое обслуживание должны проводить специалисты сервисного центра.
- Чтобы предотвратить травмы, перед использованием дисплея его нужно закрепить или установить на настольную подставку.

Важные инструкции по технике безопасности

1. Прочтите эти инструкции.
2. Сохраните эти инструкции.
3. Обращайте внимание на все предупреждения.
4. Выполняйте все инструкции.
5. Не используйте это устройство рядом с водой.
6. Для чистки используйте только сухую ткань.
7. Не перекрывайте вентиляционные отверстия. При установке соблюдайте инструкции изготовителя.
8. Не устанавливайте устройство рядом с источниками тепла, такими как батареи отопления или нагревательные приборы, кухонные плиты и другие устройства, выделяющие тепло (в том числе усилители).
9. Помните, что поляризованная вилка или вилка с контактом заземления обеспечивает вашу безопасность. В поляризованной вилке есть два ножевых контакта, один из которых шире другого. У вилки с контактом заземления есть два ножевых контакта и заземляющий штыревой контакт. Широкий ножевой контакт или заземляющий штыревой контакт обеспечивают вашу безопасность. Если вилка шнура питания не подходит к вашей сетевой розетке, то обратитесь к электрику для замены розетки устаревшего типа.
10. Укладывать шнур питания нужно так, чтобы на него нельзя было наступить или зацепиться за него, а к сетевой розетке и к шнуру питания, особенно в месте его выхода из корпуса устройства, нужно обеспечить беспрепятственный доступ.
11. Используйте только те дополнительные принадлежности, которые указаны изготовителем.
12. Используйте только тележки, стойки, треноги и кронштейны, которые указаны изготовителем или продаются вместе с устройством. Перевозя устройство на тележке, соблюдайте осторожность, чтобы оно не перевернулось.
13. Отключайте устройство из розетки во время грозы или если оно не используется в течение продолжительного времени.
14. Все виды технического обслуживания должны проводить специалисты сервисного центра. Обслуживание требуется в случае любого повреждения устройства (поврежден шнур питания или его вилка, на устройство пролилась жидкость, внутрь устройства попал посторонний предмет, устройство попало под дождь или во влажную атмосферу, работает ненормально, его уронили и т.п.).



Замечания о ЖК-панели этого дисплея

- ЖК-панель этого дисплея покрыта очень тонким защитным стеклянным слоем, который при ударе или надавливании может поцарапаться или разбиться. Жидкокристаллическая подложка также может повредиться под воздействием чрезмерного усилия или экстремальных температур. Обращайтесь с дисплеем осторожно.
- Время реакции и яркость ЖК-панели могут меняться в зависимости от температуры окружающей среды.

- Устанавливать дисплей нужно там, где на ЖК-панель не попадет прямой солнечный свет или свет от точечного источника, так как тепло может повредить панель и деформировать корпус дисплея, а яркий свет может затруднить просмотр.
- ЖК-панель состоит из отдельных пикселей, отображающих изображения, и изготавливается в соответствии с техническими требованиями на проектирование. Допускается нормальная работа 99,9% пикселей панели, а 0,01% пикселей могут либо постоянно гореть (красным, синим или зеленым), либо не загораться. Это является техническим ограничением технологии ЖК и не считается дефектом.
- Для ЖК-экранов, как и для плазменных панелей и обычных мониторов с электронно-лучевыми трубками, свойственно "выгорание экрана", то есть появление на нем неустраняемого "остаточного изображения" в виде неподвижных линий или теней. Чтобы такие дефекты не появились на экране, не отображайте статичные изображения (экранное меню, логотипы телестанций, неподвижный/постоянный текст или значки) дольше 30 минут. Время от времени меняйте формат (соотношение сторон) изображения. Растяните изображение на весь экран, чтобы по возможности убрать черные полосы. Не выводите подолгу на экран изображения формата 16:9, иначе по краям экрана могут появиться видимые следы выгорания (две вертикальных полосы).
Примечание: при некоторых обстоятельствах возможно образование конденсата на внутренней стороне защитного стекла - это естественное явление, не влияющее на работу дисплея. Этот конденсат обычно пропадает примерно через 2 часа нормальной работы.
- В моделях серии RM функция предотвращения выгорания экрана не поддерживается. Дополнительные сведения см. в руководстве по установке.
- Модели серии RM не поддерживают работу в книжной ориентации, так как это может вызвать повреждение дисплея. Гарантия BenQ не действует в случае нарушения правил использования.

Примечания о безопасном использовании пульта дистанционного управления (ДУ)

- Не кладите пульт ДУ на отопительные приборы, не держите его во влажных помещениях и не допускайте возгорания.
- Не роняйте пульт ДУ.
- Не допускайте попадание пульта ДУ под дождь или во влажную атмосферу. Это может стать причиной его неисправности.
- Следите за тем, чтобы между пультом ДУ и ИК-приемником устройства не было препятствий.
- Если не будете использовать пульт ДУ в течение долгого времени, то извлеките из него батарейки.

Примечания о безопасном использовании батареек

Использование батареек неправильного типа может привести к утечке электролита и/или взрыву. Обратите внимание на следующее:

- При установке батареек всегда соблюдайте полярность, указанную внутри отсека батареек.
- Батарейки разных типов обладают разными характеристиками. Не используйте одновременно батарейки разных типов.
- Не используйте одновременно старые и новые батарейки. Одновременное использование старых и новых батареек сократит срок их службы или вызовет утечку электролита из старых батареек.
- Когда батарейки перестанут работать, немедленно замените их.
- Вытекший из батареек электролит может вызвать раздражение кожи. Если из батареек вытечет электролит, то немедленно вытрите его сухой тканью и замените батарейки как можно скорее.
- Срок службы батареек, поставляемых в комплекте с вашим устройством, может сократиться из-за различий в условиях хранения. Замените батарейки в течение 3 месяцев или сразу после первого использования.
- В разных странах могут действовать те или иные ограничения на утилизацию или переработку использованных батареек. Ознакомьтесь с местными правилами или уточните это в пункте утилизации.

Это изделие предназначено для системы питания ИТ с междуфазным напряжением 230 В.

BenQ ecoFACTS

BenQ has been dedicated to the design and development of greener product as part of its aspiration to realize the ideal of the "Bringing Enjoyment 'N Quality to Life" corporate vision with the ultimate goal to achieve a low-carbon society. Besides meeting international regulatory requirement and standards pertaining to environmental management, BenQ has spared no efforts in pushing our initiatives further to incorporate life cycle design in the aspects of material selection, manufacturing, packaging, transportation, using and disposal of the products. BenQ ecoFACTS label lists key eco-friendly design highlights of each product, hoping to ensure that consumers make informed green choices at purchase. Check out BenQ's CSR Website at <http://csr.BenQ.com/> for more details on BenQ's environmental commitments and achievements.



Состав комплекта поставки

Откройте коробку и проверьте содержимое. В случае отсутствия или повреждения какого-либо предмета немедленно обратитесь к продавцу.



ЖК-дисплей

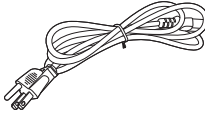

Шнур питания x6

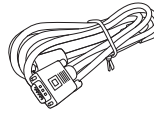

Кабель с разъемом D-Sub (15-контактным) x1



Пульт дистанционного управления (ДУ)

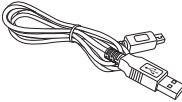

Кабель USB x 1

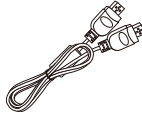

Кабель HDMI x1

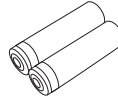

Батарейка типа AAA x 2

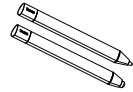

Сенсорное перо x 2



Краткое руководство



- Тип прилагаемого шнура питания может отличаться от показанного в зависимости от места покупки.
- Прежде чем выбросить коробку, проверьте, не осталось ли внутри каких-либо принадлежностей.
- От упаковочных материалов следует избавляться осмотрительно. Картонная коробка пригодна для вторичной переработки. При возможности упаковку целесообразно сохранить на случай перевозки дисплея в будущем.
- Не оставляйте пластиковые пакеты в местах, доступных детям.

Установка дисплея

Крепление дисплея

Дисплей можно установить на вертикальную поверхность при помощи подходящего настенного кронштейна или на горизонтальную поверхность при помощи покупаемых отдельно настольных подставок. Во время установки соблюдайте следующие рекомендации:

- Этот дисплей должны устанавливать минимум два взрослых человека. Попытки в одиночку установить этот дисплей очень опасны и могут привести к травмам.
- Попросите технических специалистов установить этот дисплей. Из-за неправильной установки дисплей может упасть или неправильно работать.

Установка дисплея на стену

1. Положите чистую сухую безворсовую ткань на ровную горизонтальную поверхность, на которой не должно быть посторонних предметов. Размер ткани должен быть больше площади дисплея.
2. Осторожно положите дисплей на ткань ЖК-экраном вниз.
3. Снимите настольные подставки, если дисплей установлен на них.
4. Найдите показанные на рисунке отверстия винтов для настенного кронштейна на задней стенке дисплея.

* Тип винта: M8

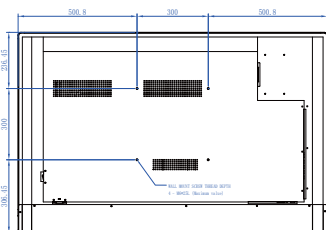

RM5501K

* Тип винта: M8

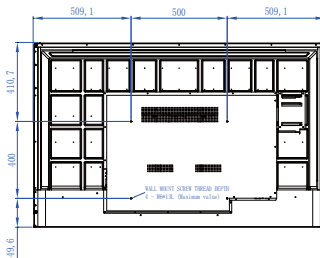

RM6501K

5. Установите настенный кронштейн на дисплей и прикрепите дисплей к стене согласно инструкциям для настенного кронштейна. Длина винта должна быть больше толщины настенного кронштейна минимум на 10 мм. Затяните все винты, как полагается. (Рекомендуемый закручивающий момент: 470 - 635 Н•см). Крепежные элементы должны быть достаточно прочными, чтобы выдержать вес дисплея.

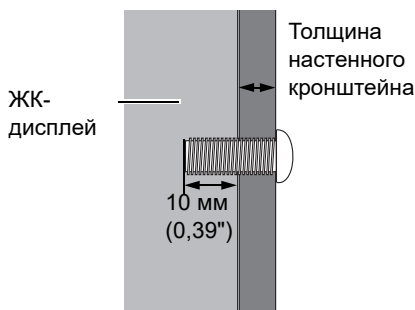



- Чтобы обеспечить надлежащую вентиляцию, расположите дисплей так, чтобы расстояние между его задней стенкой и стеной было не менее 10 мм.
- Для крепления дисплея на стену обратитесь к техническим специалистам. Изготовитель не несет ответственности за непрофессионально выполненную установку.

10 мм (0,39")

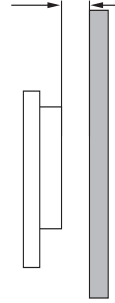

Компоненты дисплея и их назначение

Передняя/задняя панель

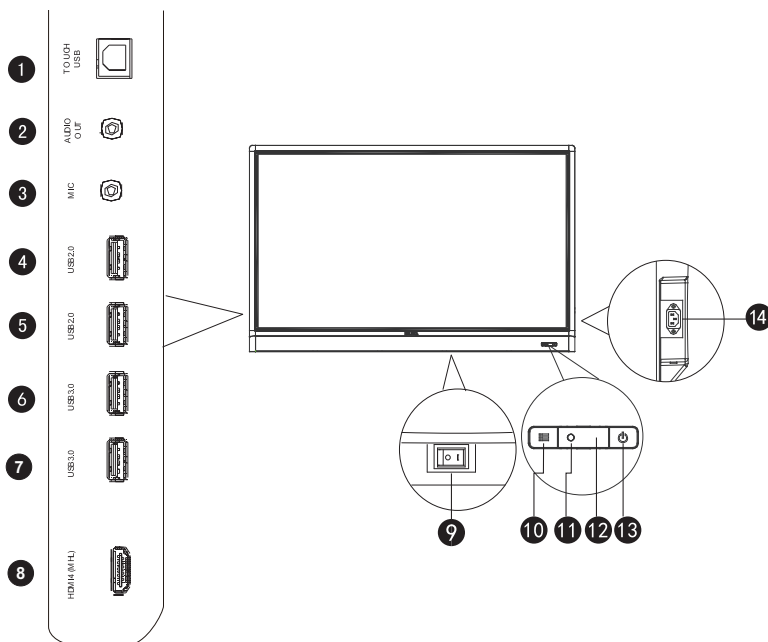

№	Название	Описание
1	TOUCH USB	Подключение USB-кабеля от дисплея к компьютеру для использования сенсорного модуля.
2	AUDIO OUT	Гнездо подключения внешнего звукового устройства (такого как динамик, стереосистема или наушники) для вывода звука от источника видеосигнала.
3	MIC	Гнездо подключения микрофона.
4	USB2.0	Чтение мультимедийных файлов напрямую с USB-накопителей.
5	USB2.0	
6	USB3.0	Чтение мультимедийных файлов напрямую с USB-накопителей.
7	USB3.0	
8	HDMI 4(MHL)	Прием сигналов HDMI от внешнего устройства или устройства, совместимого с MHL.

9	Выключатель питания	Используется для отключения напряжения питания от системы. <ul style="list-style-type: none">• При установке этого выключателя в положение ВКЛ. (I) система автоматически перейдет в режим ожидания.• При установке этого выключателя в положение ВЫКЛ. (O), подача напряжения питания полностью прекратится.
10	☰ МЕНЮ	Нажмите для открытия или закрытия меню боковой панели.
11	Датчика внешней освещенности	Определяет условия внешнего освещения в помещении для автоматической регулировки яркости задней подсветки дисплея.
12	Датчик ДУ	Принимает сигнал от пульта дистанционного управления (ДУ).
13	🔌 ПИТАНИЕ	Нажимайте для включения или выключения дисплея.
14	Вход питания	Гнездо подключения прилагаемого шнура питания.

Входные/выходные разъемы

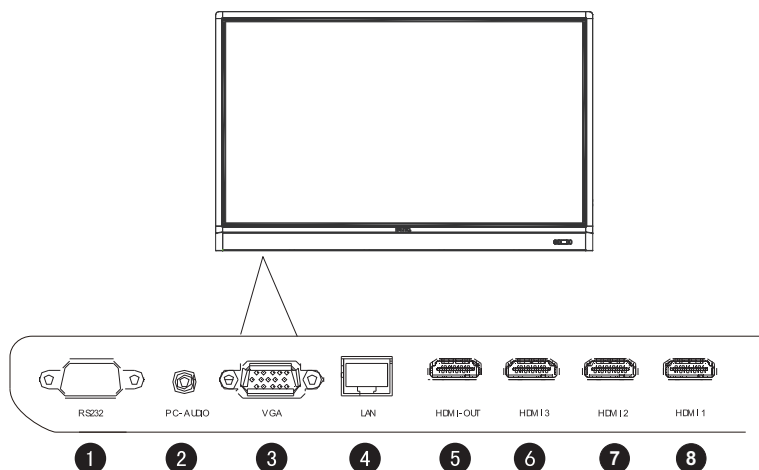

№	Название	Описание
1	RS232	Последовательный интерфейс для обмена данными между устройствами.
2	PC AUDIO	Прием звуковых сигналов от внешнего устройства.
3	VGA	Прием аналоговых сигналов RGB от внешнего устройства (например, компьютера).
4	LAN	Подключение к сети при помощи кабеля Ethernet.
5	HDMI OUT	Подключение к дисплею устройств с входом HDMI (HDMI 1, HDMI 2, HDMI 3 или OPS).
6	HDMI 3	Прием сигналов HDMI от внешнего устройства.
7	HDMI 2	Прием сигналов HDMI от внешнего устройства.
8	HDMI 1	Прием сигналов HDMI от внешнего устройства.

Пульт дистанционного управления (ДУ)

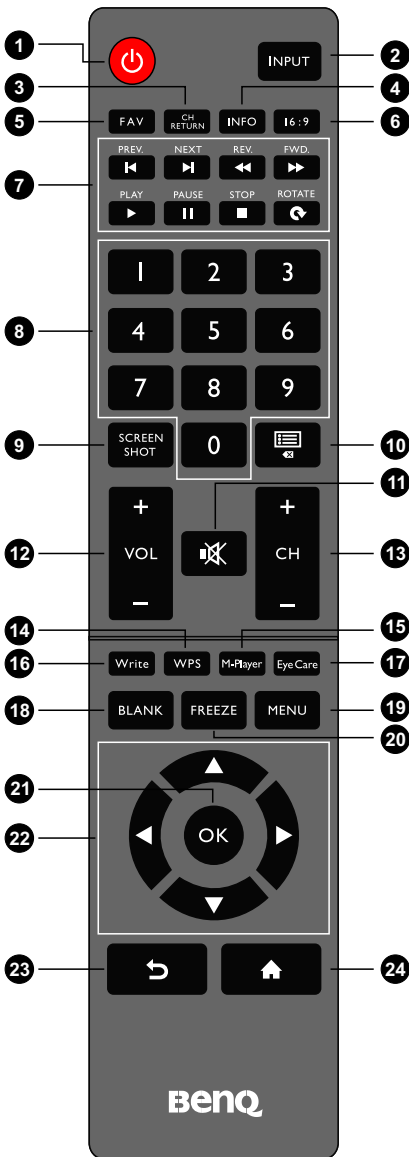

1 ПИТАНИЕ

Включение или выключение дисплея.

2 INPUT

Выбор источника входного сигнала.

3 CH RETURN

Возврат к предыдущему программному каналу (эта функция поддерживается только для определенных моделей).

4 INFO

Отображение текущего входного сигнала и разрешения.

5 FAV

Показ избранного программного канала (эта функция поддерживается только для определенных моделей).

6 16:9

Изменение формата (соотношения сторон) изображения на дисплее.

7 Кнопки МУЛЬТИМЕДИА

Используются для управления воспроизведением медиафайлов.

8 Кнопки Цифровые (0-9)

Действуют как кнопки с цифрами, когда открыто экранное меню.

9 SCREEN SHOT

Делает снимок экрана и автоматически сохраняет его во внутреннюю память дисплея или на USB-накопитель, если он подключен.

10 СПИСОК КАНАЛОВ ()

Удаляет символ / отображает список программ (эта функция поддерживается только для определенных моделей).

11 БЕЗ ЗВУКА

Включение и выключение режима "Без звука".

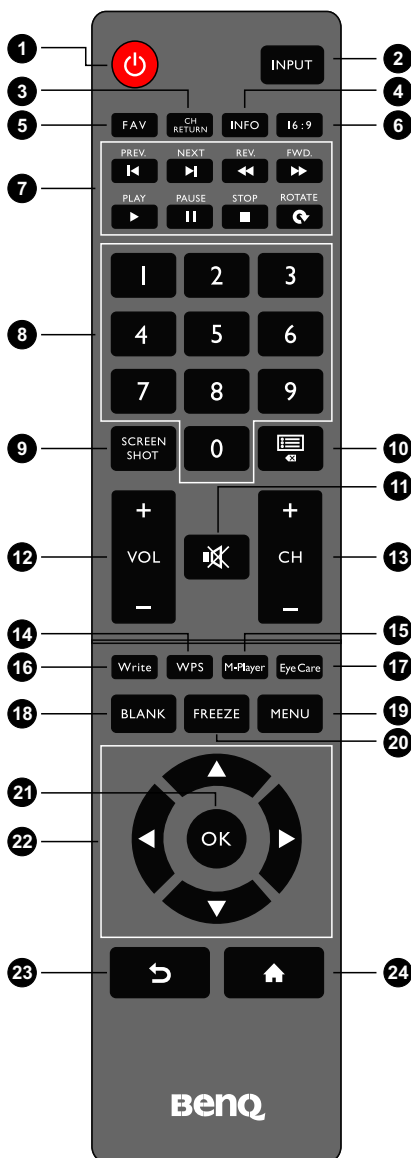
**12 VOL- / VOL+**

Уменьшение/увеличение громкости.

13 CH+ / CH-

- Выбор программного канала.
- Нажмите и удерживайте кнопку **CH+** для включения/выключения функции **Блокировка клавиатуры**.
- Нажмите и удерживайте кнопку **CH-** для включения/выключения функции **ИК инт.забл.**

14 WPS

Переключение системы в ОС Android и последующее открытие приложения WPS Office.

15 M-Player

Переключение системы в ОС Android OS и последующее открытие приложения Мультимедиа.

16 Write

Переключение системы в ОС Android OS и последующее открытие приложения EZWrite 4.1 Lite.

17 Eye Care

Установка режима отображения **Eye Care**. См. раздел [Меню Изображение на стр. 37](#).

18 BLANK

Скрытие изображения (экран становится пустым), когда экранное меню закрыто. Нажмите еще раз для возобновления обычной работы дисплея.

19 MENU

Открытие или закрытие экранного меню.

20 FREEZE

Стоп-кадр, когда экранное меню закрыто.

21 OK

Подтверждение вашего выбора или сохранение изменений.

22 Клавиши управления курсором (▲/▼/◀/▶)

Перемещение по настройкам и параметрам экранного меню, когда оно открыто.

23 Кнопка "Назад" (↶)

Возврат на предыдущую страницу (в ОС Android).

24 Кнопка "Главная" (🏠)

Возврат на главный экран (в ОС Android).



Если на пульте ДУ нажать и удерживать кнопку **Eye Care**, то в верхнем левом углу дисплея отобразится режим Eye Care, соответствующий низкому уровню синего света.

Использование пульта ДУ

Установка батареек в пульт ДУ



1. Откройте крышку отсека батареек на пульте ДУ.

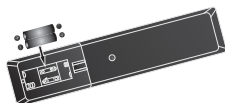

2. Вставьте прилагаемые батарейки, соблюдая полярность, показанную значками (+) и (-) внутри отсека батареек.



Батарейки прилагаются для вашего удобства, чтобы можно было сразу же начать работу с дисплеем. Их нужно заменить при первой возможности.



3. Установите на место крышку отсека батареек.

Советы по работе с пультом ДУ

- Когда нажимаете кнопки, направляйте пульт ДУ прямо на окошко приемника сигналов ДУ дисплея.
- Следите за тем, чтобы пульт ДУ не намок и не попал в помещение с повышенной влажностью (например, в ванную комнату).
- Попадание прямого солнечного света или света от другого сильного источника на окошко приемника пульта ДУ может повредить его. В этом случае смените источник освещения, заново отрегулируйте угол наклона дисплея или для использования пульта ДУ переместитесь ближе к окошку приемника сигналов ДУ дисплея.

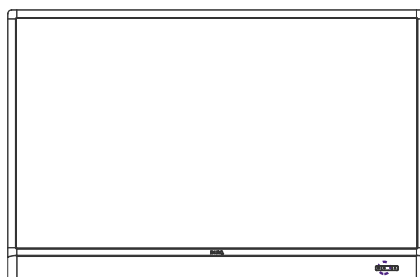

Подключение

Подключение звуковых/видеосигналов

При подключении кабелей соблюдайте следующие указания:

- Выключите все устройства.
- Посмотрите, какие звуковые/видеоразъемы есть на дисплее и устройствах, которые вы хотите использовать. Учтите, что неверное подключение может ухудшить качество изображения.
- При отсоединении кабелей не тяните за сами кабели. Тянуть нужно только за разъем на конце кабеля.
- Кабели нужно вставлять прочно и до упора.

Подключение входа VGA

1. При помощи кабеля с разъемами D-Sub (15-контактными) подключите разъем **VGA** на дисплее к выходному разъему VGA на компьютере.
2. При помощи подходящего звукового кабеля подключите разъем звукового выхода компьютера к разъему **PC AUDIO** на дисплее.
3. Для просмотра изображений с этого входа нажмите кнопку **INPUT** на пульте ДУ или нажмите значок **Источник входного сигнала** (📺) в меню боковой панели, затем выберите **VGA**.

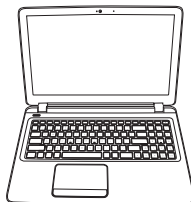
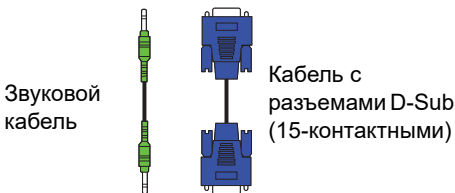
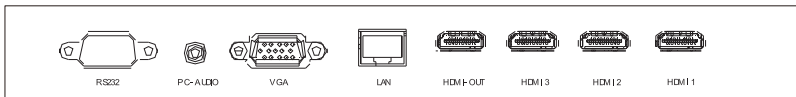

Компьютер



Звуковой кабель не входит в комплект поставки и покупается отдельно.

Подключение цифровых входных сигналов

1. С помощью прилагаемого кабеля HDMI подключите выходной разъем HDMI компьютера или звукового/видеоустройства (например, видеомагнитофона или проигрывателя дисков DVD) к входному разъему **HDMI 1**, **HDMI 2**, **HDMI 3** или **HDMI 4(MHL)** на дисплее.
2. Для просмотра видеоизображения с этого входа нажмите кнопку **INPUT** на пульте ДУ или нажмите значок **Источник входного сигнала** (↵) в меню боковой панели, затем выберите **HDMI 1**, **HDMI 2**, **HDMI 3** или **HDMI 4**.



Все разъемы HDMI поддерживают разрешение 4K.

Подключение входов мобильного устройства

1. При помощи кабеля MHL подключите выходной разъем micro-USB устройства, совместимого со стандартом MHL (например, смартфона или планшета), к входному разъему **HDMI 4(MHL)** на дисплее.
2. Для просмотра видеоизображения с этого входа нажмите кнопку **INPUT** на пульте ДУ или нажмите значок **Источник входного сигнала** (↻) в меню боковой панели, затем выберите **HDMI 4**.

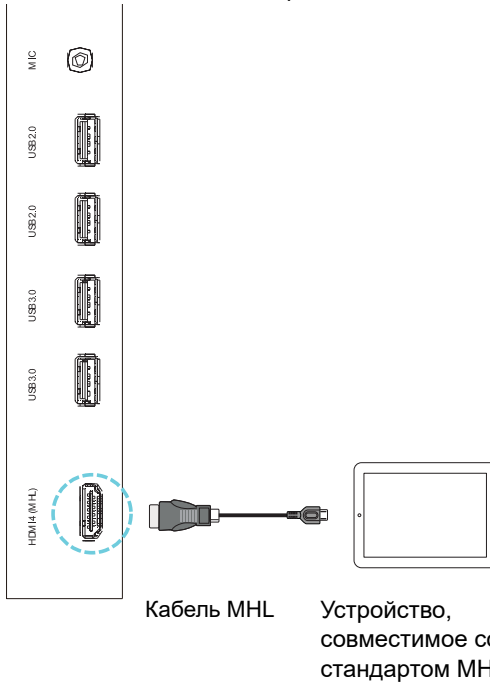

Кабель MHL не входит в комплект поставки и покупается отдельно.

Подключение мультимедийных входов

Чтобы просмотреть мультимедийные файлы с флэш-накопителя USB:

1. Вставьте флэш-накопитель USB в разъем **USB2.0** или **USB3.0**.
2. На экране появится диалоговое окно. Для входа в мультимедийный режим выберите **OK**.



Флэш-накопители USB не входят в комплект поставки и покупаются отдельно.

Подключение сенсорного модуля

С помощью прилагаемого USB-кабеля соедините разъем TOUCH (тип B) на дисплее с разъемом USB на компьютере. Сенсорный модуль дисплея обеспечивает простое подключение по технологии Plug-and-Play. Установка дополнительных драйверов на компьютере не требуется.

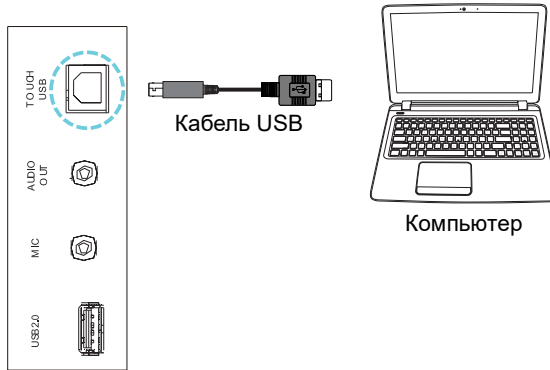

- Активируя сенсорный модуль, не загромождайте рамку сенсорного экрана (на ней расположены датчики).
- Настоятельно советуем подключать дисплей напрямую к ПК или ноутбуку. Не подключайте дисплей к устройству с лицевой панелью, чтобы избежать неполадок при сенсорном управлении.
- Если появится остаточное изображение, то попробуйте отсоединить и затем снова подсоединить все USB-кабели. Если остаточное изображение сохранится, то используйте другой USB-кабель (тип B/тип A).

Подключение питания

Один конец шнура питания вставьте в гнездо Power-in на дисплее, а другой конец - в подходящую сетевую розетку (если розетка выключена, то включите ее).

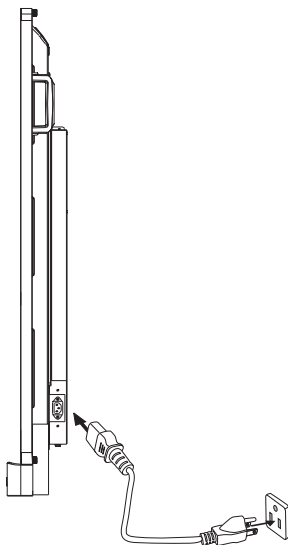

- Прилагаемый шнур питания предназначен только для сетевого напряжения 110-240 В перем. тока.
- Используемые в вашей стране шнур питания и сетевая розетка могут отличаться от показанных.
- Используйте только шнур питания, предназначенный для вашей страны. Запрещается использовать поврежденный или изношенный шнур питания и менять тип вилки шнура питания.
- При использовании сетевого удлинителя или розеточной колодки учитывайте максимально допустимую нагрузку по питанию.
- В этом дисплее нет компонентов, техническое обслуживание которых должен выполнять пользователь. Запрещается откручивать винты и снимать крышки. Внутри дисплея есть компоненты, находящиеся под опасным для жизни напряжением. Если собираетесь перенести дисплей в другое место, то выключите его питание и выньте шнур питания из розетки.

Установка и извлечение модуля OPS

Рисунок внизу показан только для справки. Реальное содержимое, предустановленные приложения и доступные сервисы могут быть другими в зависимости от модели продукта, поставляемой в ваш регион. Модуль OPS покупается отдельно.

Порядок установки модуля OPS:

1. Выключите питание дисплея.
2. Отвернув два винта, снимите крышку модуля OPS.
3. Вставьте модуль OPS и закрепите его винтами.



Сохраните крышку модуля OPS для использования в будущем.

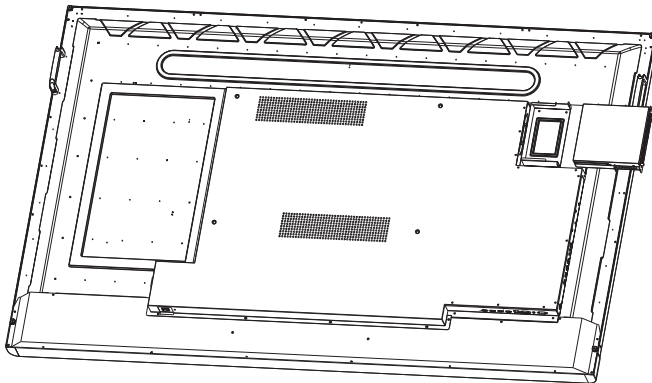

Порядок извлечения модуля OPS:

1. Выключите питание дисплея.
2. Отверните два винта и вытяните модуль OPS.

Использование сенсорного экрана

Оптический сенсорный экран можно использовать для управления вашей операционной системой. Сенсорный экран может эмулировать базовые функции мыши и поддерживает мультисенсорные функции для Windows 7/8*. В следующей таблице перечислены жесты, которые можно использовать на сенсорном экране.

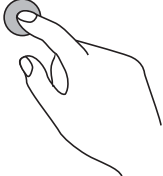
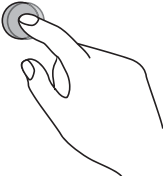
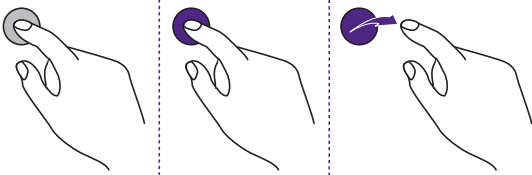
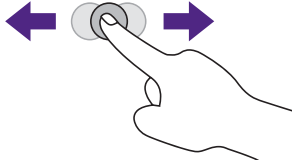

- Обязательно подключите USB-кабель от дисплея к компьютеру.
- * Мультисенсорные функции поддерживаются только в версиях Windows 8, Windows 7 - Домашняя расширенная, Профессиональная, Корпоративная и Максимальная. Мультисенсорные функции не поддерживаются для Windows XP, Windows Vista и Windows 7 версий Начальная и Домашняя базовая.
- Windows является зарегистрированным товарным знаком корпорации Microsoft в США и других странах.

Функции ОС	Управление с помощью жестов
Для Windows XP, Windows Vista, Windows 7, Windows 8.1 и Windows 10	
Нажатие	Нажмите экран один раз. 
Двойное нажатие	Нажмите экран два раза. 
Нажатие правой кнопки	<ol style="list-style-type: none"> 1. Нажмите целевой элемент. 2. Удерживайте нажатым, пока не появится синее кольцо. 3. Отпустите палец. 
Перетаскивание	Перетаскивайте одним пальцем влево или вправо. 

Функции ОС	Управление с помощью жестов
Для Windows Vista, Windows 7, Windows 8.1 и Windows 10	
Выбор	<p>Перетаскивайте одним пальцем влево или вправо.</p> 
Перемещение вверх / перемещение вниз / назад / вперед	<p>Быстро перетаскивайте (листьяйте) в нужном направлении.</p> 
<p>Мультисенсорные функции Для Windows 7 версий Домашняя расширенная, Профессиональная, Корпоративная и Максимальная</p>	
Нажатие правой кнопки	<ol style="list-style-type: none"> 1. Нажмите целевой элемент. 2. Нажмите экран другим пальцем. 3. Отпустите второй палец. 
Прокрутка	<p>Перетаскивайте одним или двумя пальцами вверх или вниз.</p> 
Масштаб	<p>Сдвигайте или раздвигайте два пальца.</p> 

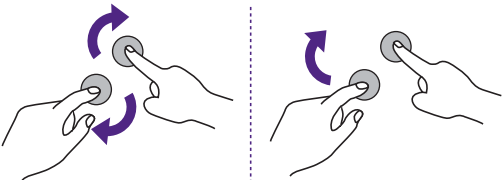
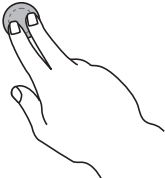
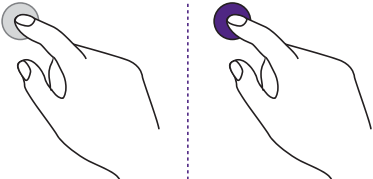
Функции ОС	Управление с помощью жестов
Поддерживается в некоторых приложениях	<ul style="list-style-type: none"> • Проведите двумя пальцами в противоположных направлениях. • Одним пальцем проведите вокруг другого. 
Поддерживается в некоторых приложениях	<p>Нажмите двумя пальцами одновременно. Целевой элемент должен находиться посередине между пальцами.</p> 
Для Windows XP, Windows Vista и Windows 7	
Вывод Windows из режима сна (S3)	<p>Нажмите и удерживайте в течение 4 секунд.</p> 

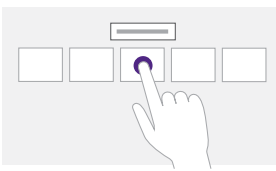
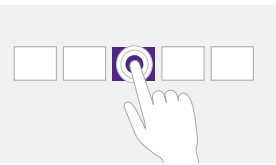
Жест	Описание
Для Windows 8	
	<p>Нажмите и удерживайте для изучения</p> <p>После такого нажатия отображаются подробные сведения или обучающие видеоролики (например, подсказки или контекстное меню), при этом никаких действий от пользователя не требуется. Пользователь может панорамировать отображаемые материалы, сдвигая палец по экрану.</p>
	<p>Нажмите для основного действия</p> <p>Нажатие элемента активирует его основное действие, например, запуск приложения или выполнение команды.</p>

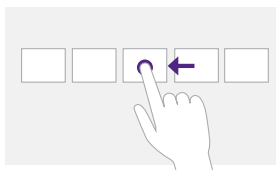
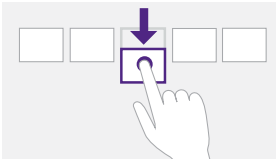
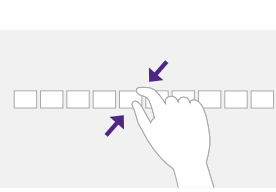
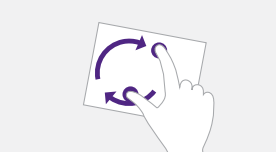
Жест	Описание
	<p>Сдвигайте для панорамирования</p> <p>Сдвиги в основном используются для панорамирования, но их также можно использовать для перемещения, рисования или письма. Сдвиги также можно использовать для нацеливания на мелкие, тесно расположенные элементы "оттирающими" жестами (двигая палец над соответствующими объектами, такими как радиокнопки).</p>
	<p>Протяните, чтобы выбрать, выполнить команду и т.п.</p> <p>Сдвигая палец на короткое расстояние перпендикулярно направлению панорамирования, выбирайте объекты в списке или сетке (представление Список и Сетка). Когда объекты выбраны, отображается панель приложений с соответствующими командами.</p>
	<p>Для увеличения или уменьшения масштаба раздвигайте и сдвигайте пальцы</p> <p>Раздвиганием и сдвиганием пальцев обычно изменяют масштаб, но с помощью этих жестов можно также перескакивать в начало, конец или любое место содержимого, используя функцию "Смысловой масштаб". Функция "Смысловой масштаб" отображает в уменьшенном виде группы элементов и позволяет быстро "углубляться" в них.</p>
	<p>Вращайте для поворота</p> <p>Вращением двумя или несколькими пальцами можно поворачивать объекты.</p>

Важные указания по работе с сенсорным экраном

Чистите рамку, обнаружив признаки неправильной работы сенсорного экрана.

- Перед чисткой экрана обязательно выключите дисплей и отсоедините шнур питания.
- Периодически удаляйте пыль или грязь с экрана и инфракрасного пластикового фильтра. Для чистки инфракрасного пластикового фильтра советуем использовать небольшое количество спирта.
- Чтобы не повредить экран, никогда не применяйте никакие абразивные материалы для протирки экрана.
- Для чистки сенсорного экрана применяйте нейтральные чистящие жидкости. Не применяйте моющие средства с разъедающими компонентами, такие как "банановое" масло или нашатырный спирт.
- Смочите чистую мягкую безворсовую ткань нейтральной чистящей жидкостью и затем очистите сенсорный экран.
- Не разбрызгивайте чистящую жидкость непосредственно на поверхность экрана или на корпус. Это может привести к короткому замыканию цепей сенсорного экрана.
- Не допускайте попадания прямого солнечного света или света от сильного источника на сенсорный экран.

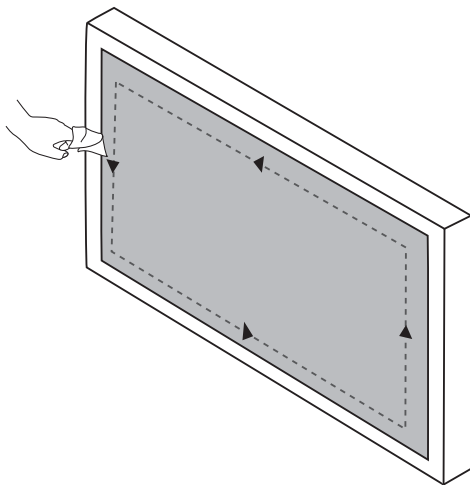

Основные операции

Включение и выключение дисплея

Перед включением дисплея переведите выключатель питания в положение ВКЛ. (I). Система перейдет в режим ожидания.

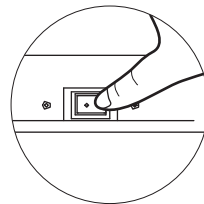

- Для включения дисплея нажмите кнопку **ПИТАНИЕ** на панели управления дисплея или на пульте ДУ.
- Для выключения дисплея нажмите кнопку **ПИТАНИЕ** на панели управления дисплея или на пульте ДУ. Система автоматически перейдет в режим ожидания.



В режиме ожидания дисплей продолжает потреблять энергию. Чтобы полностью отключить питание, установите выключатель питания в положение ВЫКЛ. (O) и затем выньте вилку шнура питания из сетевой розетки.

Первоначальная настройка

После подключения дисплея к источнику питания вы сможете включить питание дисплея. При первом включении питания дисплея система поможет вам выполнить настройку, поочередно показывая экраны выбора параметров. Чтобы настроить дисплей и завершить первоначальную настройку, выполните отображаемые на экране указания или описанные ниже шаги.

1. Включите дисплей. Подождите, пока дисплей загрузится и откроется экран VenQ. На это может уйти некоторое время.
2. Чтобы начать, на экране нажмите **След.** Чтобы настроить язык, дату и время и сетевое подключение, выполните отображаемые на экране указания. Либо пропустите некоторые из этих шагов и закончите настройку позже.

Меню боковой панели

Чтобы открыть меню боковой панели:

1. Нажмите кнопку **МЕНЮ** (☰) на панели управления или проведите к центру с правого края экрана. С правой стороны экрана появится меню боковой панели.

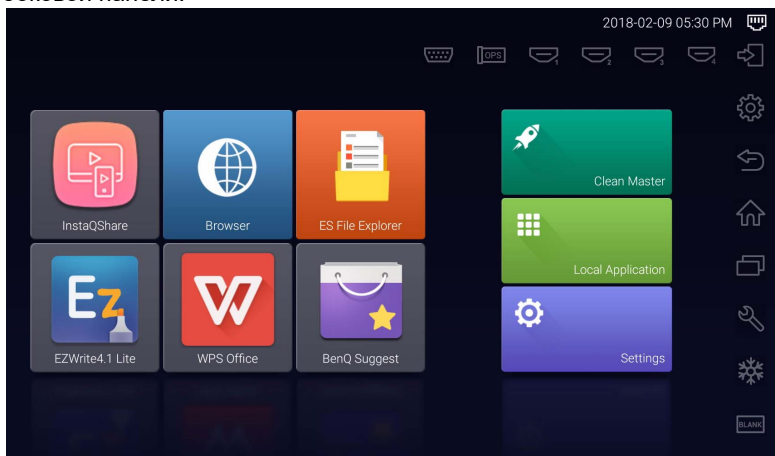

2. Нажмите параметр/функцию, которую хотите использовать.

Имя/значок параметра	Описание
Источник входного сигнала (⇄)	Выбор входного сигнала. Дополнительные сведения см. в разделе Переключение источников входного сигнала на стр. 31 .
Настройки отображения (⚙️)	Открытие или закрытие экранного меню.
Назад (↶)	Возврат на предыдущий экран или выход из запущенного приложения.
Главная (🏠)	Возврат на главный экран Android.
Последние приложения (📁)	Отображение списка последних использованных приложений.
Инструменты (🔍)	Открытие дополнительных инструментов, в том числе функций Громкость , Снимок экрана и Белая доска .
Стоп-кадр (❄️)	Заморозка экрана (стоп-кадр); нажмите еще раз для разморозки экрана.
Пустой экран (BLANK)	Скрытие изображения (экран становится пустым); нажмите еще раз для возобновления обычного отображения.

Переключение источников входного сигнала

Для выбора входного сигнала:

- Чтобы выбрать входной сигнал, на пульте ДУ нажмите кнопку **INPUT** и нажмите кнопку ◀ или ▶.

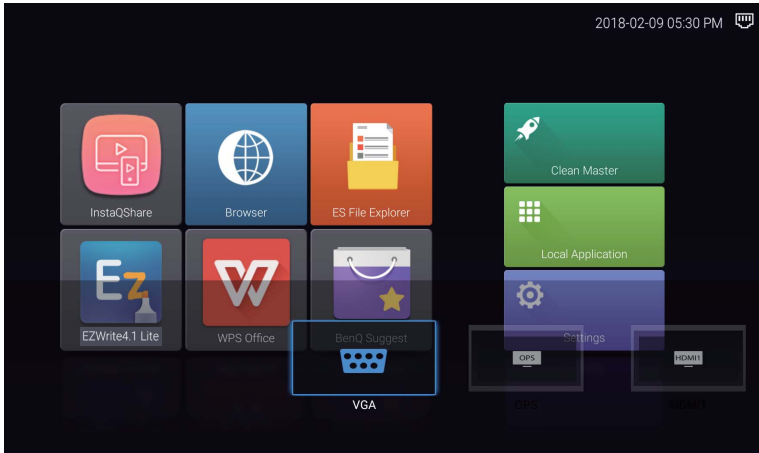

- Нажмите значок **Источник входного сигнала** (↔) в меню боковой панели и затем нажмите входной сигнал.

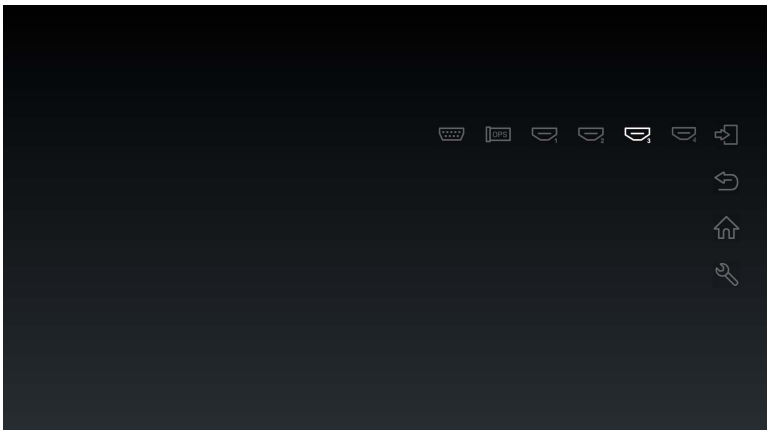

Решения Eye Care

Синий свет с длиной волны менее 455 нм может ослабить зрение и причинить вред глазам. Решение **Eye Care** предназначено для защиты зрения: в этом дисплее применена фирменная технология защиты глаз, которая полностью устраняет мерцание, снижает до минимума излучение синего света, предотвращает перенапряжение глаз, зрительное утомление и макулярную дегенерацию, вызываемые продолжительной работой за монитором. Кроме того, улучшенное антибликовое покрытие экрана уменьшает до минимума отвлекающие отражения и блики для оптимальной производительности труда и комфорта.



Советы по продолжительной работе за дисплеем:

- Давайте глазам отдохнуть в течение 10 минут через каждые 30 минут продолжительного использования.
- Через каждые 20 минут работы за дисплеем переводите взгляд на предметы вдали и смотрите на них в течение 20 секунд.
- Когда глаза устанут от напряжения, закройте их на минуту и поворачивайте во всех направлениях.

Загрузка программного обеспечения

Компания BenQ может время от времени выпускать обновления программного обеспечения (ПО), добавляющие относящиеся к дисплею функции или приложения. Чтобы проверить наличие обновлений ПО для вашего устройства или получить лицензионный ключ для ПО, зайдите на сайт <http://business-display.benq.com/en/findproduct/ifp/software.html>. Затем введите серийный номер (он указан на этикетке на задней стенке дисплея) и нажмите **ОК**, чтобы открыть страницу загрузки ПО.

Настройка подключения к Интернету

Для загрузки обновлений и просмотра сайтов в Интернете ваш дисплей должен быть подключен к сети.

Проводное подключение

1. Один конец кабеля Ethernet подключите к разъему LAN дисплея.
2. Другой конец кабеля Ethernet подключите к разъему LAN маршрутизатора.
3. Для открытия главного экрана Android нажмите кнопку **ГЛАВНАЯ** (▲) на пульте ДУ или нажмите значок **Главная** (🏠) в меню боковой панели.
4. Для просмотра настроек подключения к Интернету на главном экране выберите **Настройки** (⚙️) > **Беспроводные сети** (📶) > **Конфигурация Ethernet**.

Беспроводное подключение

Узнайте у местного продавца порядок настройки беспроводного подключения.

1. Для открытия главного экрана Android нажмите кнопку **ГЛАВНАЯ** (▲) на пульте ДУ или нажмите значок **Главная** (🏠) в меню боковой панели.
2. Для включения Wi-Fi на главном экране выберите **Настройки** (⚙️) > **Беспроводные сети** (📶) > **Wi-Fi** > **Вкл./Выкл.**

3. Откроется список доступных сетей. Нажмите сеть, к которой хотите подключиться, и нажмите **Подключиться**.

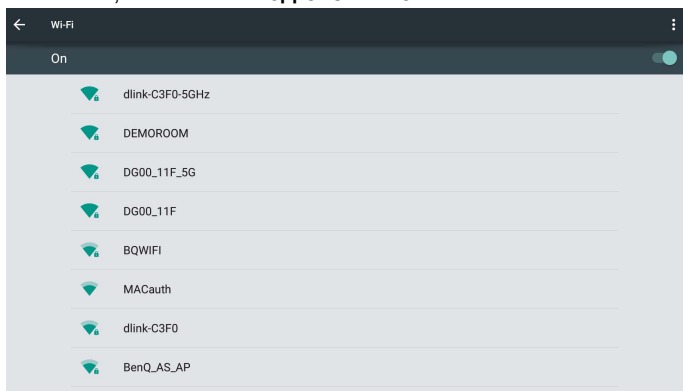

- Если вы подключаетесь к защищенной беспроводной сети, то, увидев приглашение, введите пароль для доступа к беспроводной сети и нажмите **Подключиться**.
- В комплект поставки устройства BenQ не входит адаптер беспроводной связи, поэтому вы можете купить его отдельно у местного продавца.

Обновление программного обеспечения

Когда выйдет новая версия программного обеспечения (ПО), система автоматически обнаружит обновление и будет предлагать вам загрузить его каждый раз, когда вы будете включать дисплей.

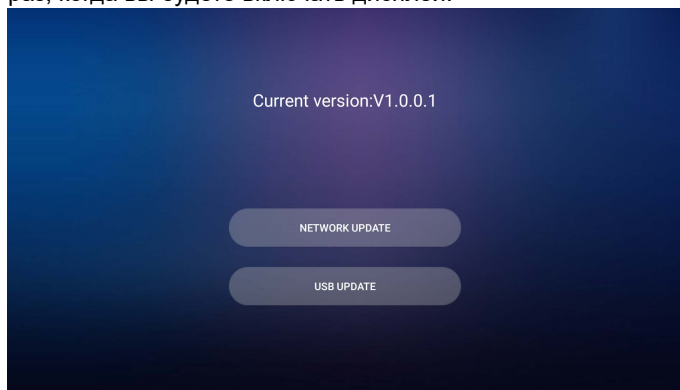

Обновить ПО можно двумя способами:

- Чтобы обновить ПО через Интернет, выберите **ОБНОВЛЕНИЕ ПО СЕТИ** и на пульте ДУ нажмите кнопку **ОК**.
- Чтобы обновить ПО через разъем USB, выберите **ОБНОВЛЕНИЕ ПО USB** и затем на пульте ДУ нажмите кнопку **ОК**.

Либо пропустите этот шаг и обновите ПО позже.



- Процесс обновления ПО может занять некоторое время.
 - В процессе обновления не выключайте устройство и не отключайтесь от Интернета. Любые сбои в процессе обновления ПО могут непоправимо повредить дисплей.
-

Восстановление настроек по умолчанию

В случае проблем с дисплеем вы сможете для всех параметров восстановить заводские значения по умолчанию.





Перед выполнением сброса до заводских значений создайте резервные копии важных данных и файлов.

Сбросить параметры дисплея до заводских значений можно двумя способами.



Через экранное меню

1. Для открытия экранного меню нажмите кнопку **MENU** на пульте ДУ или нажмите значок **Настройки отображения** () в меню боковой панели.
2. Нажатием кнопок **◀** или **▶** на пульте ДУ (или проведя влево или вправо вдоль верхнего края экранного меню) выберите меню **Настройка**.
3. В меню **Настройка** нажатием кнопок **▲** или **▼** на пульте ДУ (или прокрутив вниз по экрану) выберите **Восстановить настройки по умолчанию**.
4. На открывшемся экране с запросом на подтверждение выберите **Да**, чтобы сбросить параметры дисплея.

В ОС Android

1. Для открытия главного экрана Android нажмите кнопку **ГЛАВНАЯ** () на пульте ДУ или нажмите значок **Главная** () в меню боковой панели.
2. На начальном экране выберите **Настройки** () > **Личные** > **Сброс**.
3. В меню **Сброс** выберите **Сброс к заводским установкам**.
4. В меню **Сброс к заводским установкам** выберите **Сбросить настройки** > **Стереть все**.

Регулировка уровня громкости

Для регулировки громкости нажимайте **VOL-** / **VOL+** на пульте ДУ или нажмите **Инструменты** () > **Громкость** () в меню боковой панели.

Экранное меню

Краткие сведения об экранном меню

Имя меню	Параметры/функции	См. стр.
Изображение	<ul style="list-style-type: none"> • Режим изображения • Контрастность • Яркость • Оттенок • Резкость • насыщенность • Задняя подсветка • Режим изображения ПК • Цветовая темп. • Режим увел. 	37
Звук	<ul style="list-style-type: none"> • Режим звука • Низкий тон • Высокий тон • Баланс 	38
Настройка	<ul style="list-style-type: none"> • Время показа меню • Предотвр. остат. изобр. • HDMI_CEC • Версия HDMI EDID • Датчик освещенности • Блокировка клавиатуры • ИК инт.заблок • Сост. при вкл. • Энергосбережение • Источник загрузки • Обновление ПО (USB) • Восстановить настройки по умолчанию 	39



Некоторые параметры доступны только при выборе определенного источника входного сигнала.

Операции с экранным меню

Использование сенсорного экрана

1. Проведите с правого края экрана к центру, чтобы открыть меню боковой панели, и нажмите **Настройки отображения** (⚙️), чтобы открыть экранное меню.

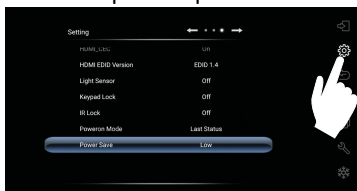

2. Проведите влево или вправо вдоль верхнего края экранного меню, чтобы выбрать подменю.

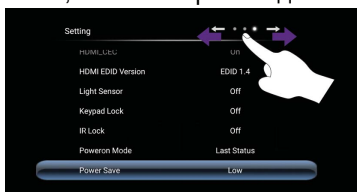

3. Для обзора элементов прокрутите вверх или вниз.

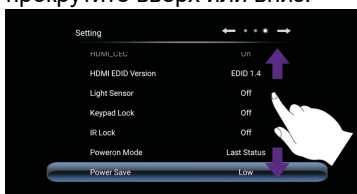

4. Нажмите параметр для его регулировки и сохраните настройки.

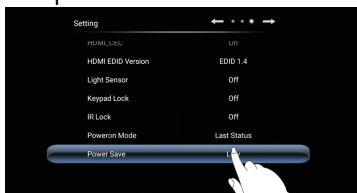

Использование пульта ДУ

1. Чтобы открыть экранное меню, нажмите кнопку **MENU**.



2. Для выбора элемента нажмите кнопку **▲** или **▼**.



3. Чтобы подтвердить выбор, нажмите кнопку **OK**.





4. Нажатием кнопки **▲** и **▼** выберите функцию, затем для изменения значения параметра нажмите кнопку **◀** или **▶**. Для подтверждения изменения нажмите кнопку **OK**.

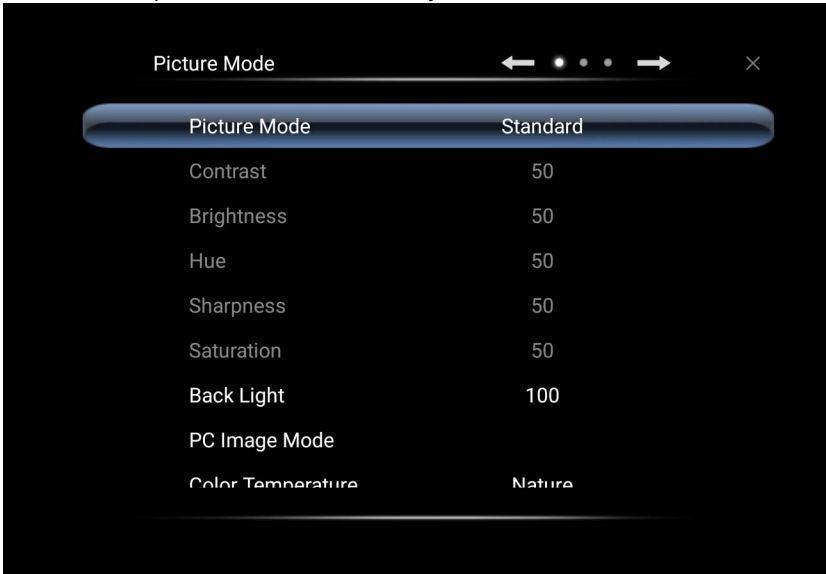

Меню Изображение

В этом документе снимки экранов и значки приведены только для примера. Реальные изображения на дисплее могут отличаться от показанных.



Название	Описание
Режим изображения	Установка режима отображения. Возможные режимы: ПК , Освещенность , Стандарт , Eyecare и Пользователь . Параметры Контрастность , Яркость , Оттенок , Резкость , Насыщенность и Режим изображения ПК можно регулировать, если для режима установлено значение Пользователь .  Если для режима установлено значение Eyecare , то будет активирован низкий уровень синего света.
Контрастность	Регулировка различий между светлыми и темными элементами изображения.
Яркость	Регулировка соотношения светлых и темных оттенков.
Оттенок	Регулировка степени восприятия цветов пользователем.
Резкость	Регулировка четкости и различимости контуров объектов на изображении.
Насыщенность	Регулировка степени чистоты цветов.
Задняя подсветка	Регулировка темноты и светлоты черного света.
Режим изображения ПК	Настройка параметров вывода изображения с ПК. Установите для режима вывода изображения с ПК значение Автонастройка , чтобы автоматически синхронизировать дисплей, или вручную настройте параметры Частота , Фаза , Гор. позиция и Верт. позиция .

Цветовая темп.	Регулировка цветовой температуры. Возможные варианты: Холодная, Естественный и Теплая.
Режим увел.	Установка формата (соотношения сторон) изображения на дисплее. Поддерживаемое соотношение сторон меняется в зависимости от источника входного сигнала: <ul style="list-style-type: none"> • HDMI: Авто, Панорама, Just Scan, 14:9, Режим PC, По умолчанию, 16:9 и 4:3. • VGA: 16:9, 4:3, 14:9, Режим PC и По умолчанию.

Меню Звук

В этом документе снимки экранов и значки приведены только для примера. Реальные изображения на дисплее могут отличаться от показанных.

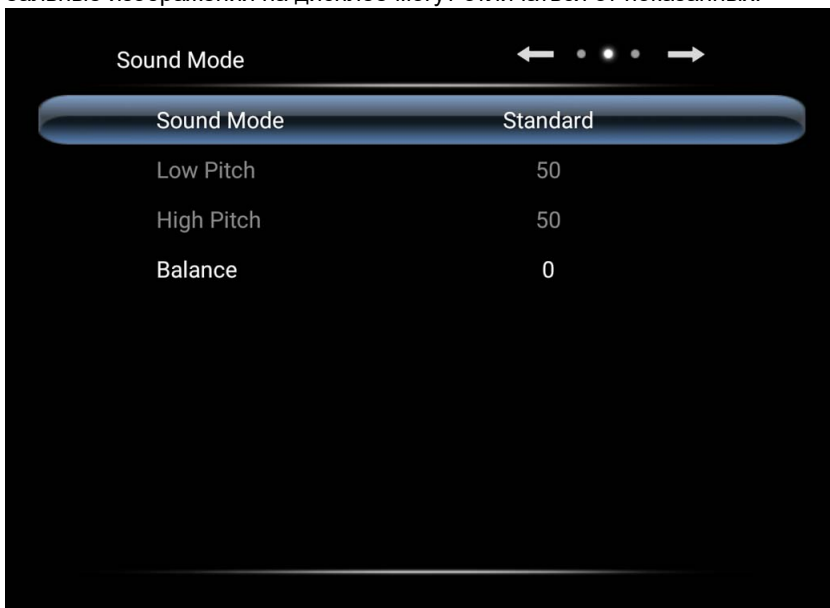

Название	Описание
Режим звука	Выбор предустановленного режима звука. Возможные режимы: Стандарт, Музыка, Фильм, Спорт и Пользователь. Параметры Низкий тон и Высокий тон можно регулировать, если для режима установлено значение Пользователь.
Низкий тон	Регулировка уровня низких частот.
Высокий тон	Регулировка уровня высоких частот.
Баланс	Регулировка баланса звука между левым и правым динамиками.

Меню Настройка

В этом документе снимки экранов и значки приведены только для примера. Реальные изображения на дисплее могут отличаться от показанных.

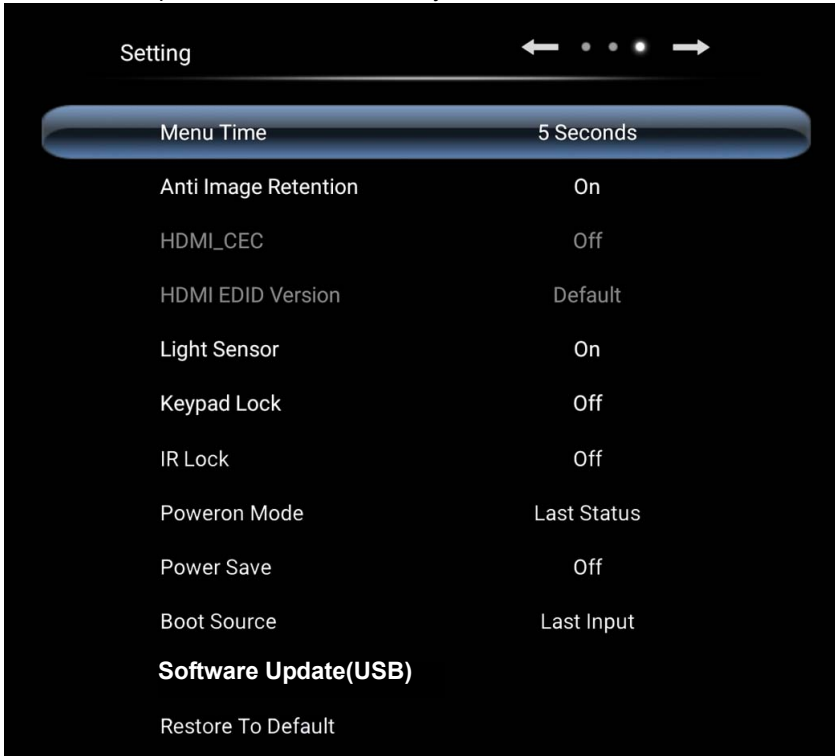

Название	Описание
Время показа меню	Регулировка времени, в течение которого отображается экранное меню. Возможные варианты: 5 сек., 10 сек., 15 сек., 20 сек., 30 сек. или Всегда .
Предотвр. остат. изобр.	Включение/выключение функции предотвращения появления остаточного изображения.
HDMI_CEC	Позволяет пользователю при помощи одного только пульта ДУ командовать и управлять поддерживаемыми стандарт CEC устройствами, подключенными через HDMI.
Версия HDMI EDID	Регулировка разрешения изображения выходного сигнала в соответствии с физическим разрешением дисплея. Возможные варианты: По умолчанию, EDID 1.4 или EDID 2.0 .
Датчик освещенности	Включение/выключение датчика внешней освещенности.
Блокировка клавиатуры	Включение/выключение кнопок на панели управления.

ИК инт.заблoк	Включение/выключение входа с пульта ДУ.
Сост. при вкл.	<p>Установка для дисплея конкретного режима питания, в который он должен переходить после возобновления подачи сетевого электропитания после отключения (например, при аварийном отключении питания). Возможные варианты: Режим ожидания, Посл. сост. или Вкл. питание.</p> <p> Если установлен режим Режим ожидания, то для включения дисплея вам будет нужно нажать кнопку ПИТАНИЕ на панели управления или на пульте ДУ.</p>
Энергосбережение	<p>Перевод дисплея в режим автоматического пониженного энергопотребления. Возможные варианты: Низк., Выс. или Выкл.</p> <ul style="list-style-type: none">• Низк.: Если дисплей не будет принимать никаких сигналов или будет бездействовать в течение 5 минут, то экран станет пустым, пока не будет обнаружен сигнал от источника входного сигнала.• Выс.: Если дисплей не будет принимать никаких сигналов или будет бездействовать в течение 5 минут, то он автоматически перейдет в режим ожидания.• Выкл.: дисплей всегда находится в режиме включенного питания.
Источник загрузки	Установка источника видеосигнала после перезагрузки. Возможные режимы: Последний вход , VGA , OPS , HDMI 1 , HDMI 2 , HDMI 3 , HDMI 4 и Android .
Обновление ПО (USB)	Обновление системного ПО до новой версии.
Восстановить настройки по умолчанию	Восстановление стандартных заводских настроек для всех параметров.

Работа с ОС Android

Для переключения в ОС Android:

1. Нажмите кнопку **МЕНЮ** (☰) на панели управления или проведите к центру с правого края экрана. С правой стороны экрана появится меню боковой панели.
2. Нажатием значка **Главная** (🏠) в меню боковой панели откройте главный экран Android.



3. Выберите приложение, которое хотите открыть.
 - С помощью сенсорного пера или пальцем: для запуска нужного приложения нажмите его значок.
 - При помощи пульта ДУ: Чтобы выбрать нужное приложение, нажмите кнопку 3 или 4, затем, чтобы запустить это приложение, нажмите кнопку **ОК**.



- Чтобы показать все приложения, нажмите **Локальное приложение** (☰).
- Для возврата на главный экран Android нажмите кнопку **ГЛАВНАЯ** (🏠) на пульте ДУ или нажмите значок **Главная** (🏠) в меню боковой панели.
- Поскольку система не поддерживает никакие сторонние приложения, пользователи, возможно, не смогут открыть то или иное приложение, даже если оно было успешно установлено.

Настройки

Нажмите , чтобы запустить приложение **Настройки**. Это приложение позволяет просматривать и настраивать параметры вашего устройства.

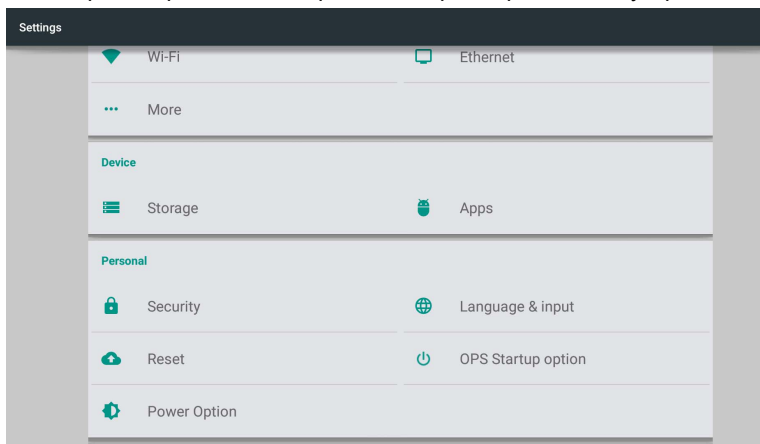

Нажмите нужный параметр меню, чтобы войти в его подменю.





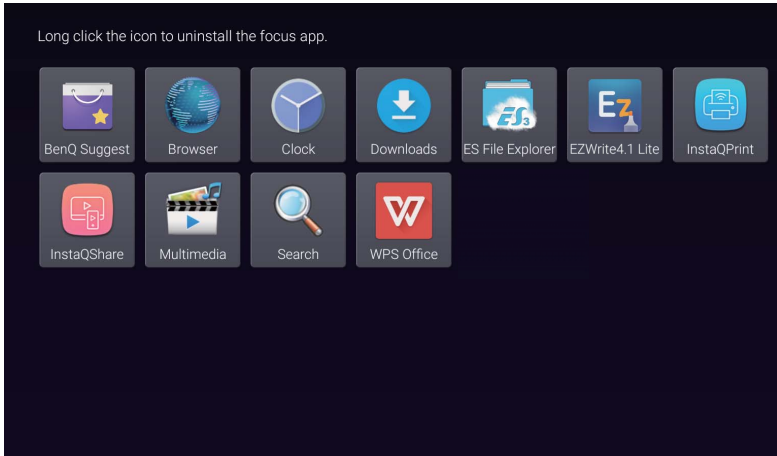

Параметр меню	Описание
Беспроводные сети	Выберите Wi-Fi или Ethernet для просмотра состояния сети или настройки сетевого подключения.
Устройство	<ul style="list-style-type: none"> Выберите Хранилище для просмотра информации о системной памяти. Выберите Приложения для просмотра загруженных приложений, системных приложений и запущенных приложений.
Личные	<ul style="list-style-type: none"> Выберите Язык и ввод для изменения языка системы и способа ввода. Выберите Сброс для восстановления стандартных заводских значений для всех параметров. Выберите Вариант питания для настройки времени перехода в режим сна и выключения питания.
Система	<ul style="list-style-type: none"> Выберите Дата и время для установки даты и времени. Выберите О планшете для обновления ПО или просмотра основных сведений о системе (имя устройства, юридическая информация, название модели, версия ПО, серийный номер и номер сборки).

Локальное приложение

Нажмите , чтобы запустить приложение **Локальное приложение**. Это меню позволяет просмотреть все приложения, установленные в вашем устройстве.



Нажмите нужное приложение, чтобы запустить его.

Имя/значок приложения	Описание
BenQ Suggest ()	Отображение приложений Android, рекомендованных компанией BenQ. Дополнительные сведения см. в разделе BenQ Suggest на стр. 44 .
Browser ()	Открытие веб-страниц. Дополнительные сведения см. в разделе Browser на стр. 45 .
ES File Explorer ()	Управление файлами, хранящимися во внутренней памяти дисплея и на подключенных устройствах хранения. Дополнительные сведения см. в разделе ES File Explorer на стр. 46 .
EZWrite 4.1 Lite ()	Рисование на экране или запись примечаний. Дополнительные сведения см. в документации на приложение EZWrite 4.1 Lite.
InstaQPrint ()	Печать файлов, хранящихся во внутренней памяти дисплея и на подключенных устройствах хранения, или любых изображений, показанных на дисплее. Дополнительные сведения см. в разделе InstaQPrint на стр. 47 .
InstaQShare ()	Открытие общего доступа к файлам, хранящимся во внутренней памяти дисплея и на подключенных устройствах хранения. Дополнительные сведения см. в разделе InstaQShare на стр. 49 .

Multimedia 

Обзор мультимедийных файлов, хранящихся во внутренней памяти дисплея или на подключенных устройствах хранения. Дополнительные сведения см. в разделе [Multimedia на стр. 51](#).

WPS Office 

Чтение и редактирование файлов пакета Office, включая форматы *.doc, *.txt, *.xls, *.pdf и *.ppt. Дополнительные сведения см. в разделе [WPS Office на стр. 52](#).

BenQ Suggest

Нажмите , чтобы запустить приложение **BenQ Suggest**. При помощи этого приложения вы можете просматривать приложения, которые BenQ рекомендует для загрузки.

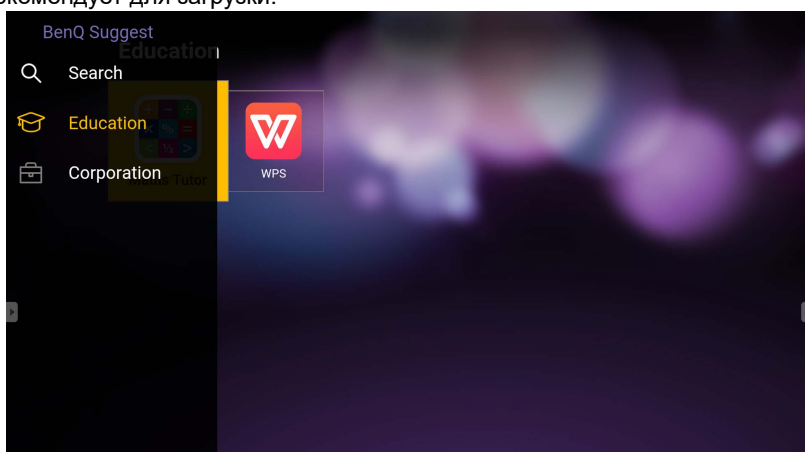

На левой панели нажмите категорию для обзора рекомендуемых приложений. Нажмите приложение из выбранной категории для просмотра краткого описания приложения.

Назначение	Описание
Поиск (🔍)	Нажмите, чтобы найти приложение.
Образование (🎓)	Нажмите, чтобы показать рекомендуемые приложения в категории Образование .
Корпорация (👜)	Нажмите, чтобы показать рекомендуемые приложения в категории Корпорация .

Browser

Нажмите , чтобы запустить приложение **Browser**. С помощью этого приложения вы можете просматривать веб-страницы.



Перед запуском приложения убедитесь, что дисплей должным образом подключен к Интернету.

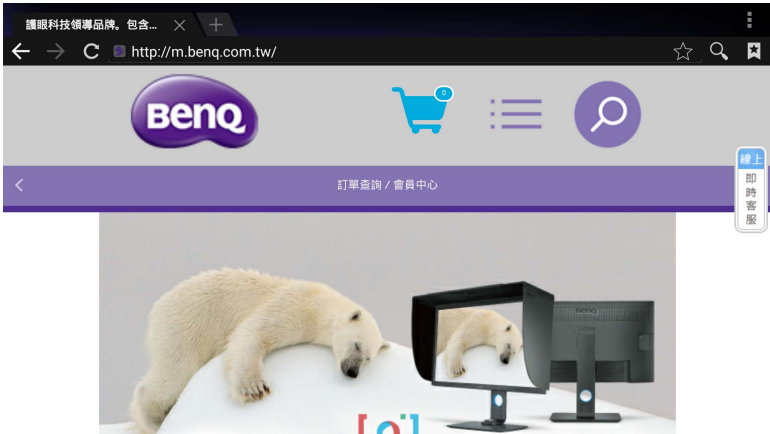

Для активирования нужной функции нажмите ее значок на панели сверху. Для прокрутки просматриваемой страницы протягивайте экран.







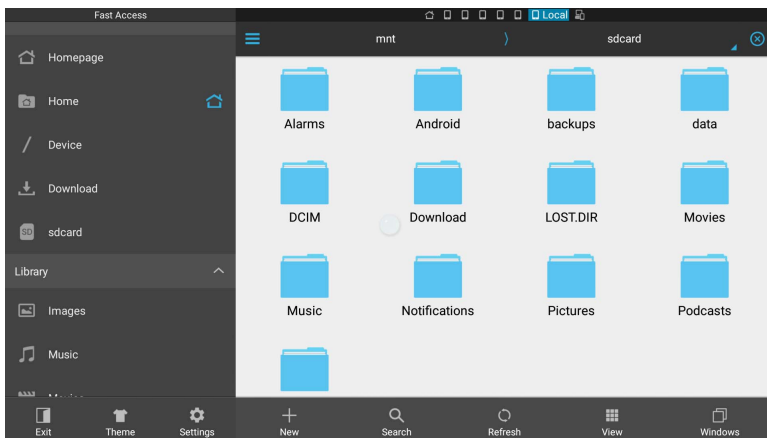

Назначение	Описание
Адресная строка	Для просмотра веб-страницы введите ее адрес.
Закрыть (X)	Нажмите, чтобы закрыть текущую веб-страницу.
Создать (+)	Нажмите, чтобы открыть новую веб-страницу.
Настройки (☰)	Нажмите для настройки параметров браузера.
Назад (←)	Нажмите для возврата на предыдущую страницу.
След. (→)	Нажмите для перехода к следующей странице.
Обновить (↻)	Нажмите, чтобы перезагрузить текущую веб-страницу.
Избранное (☆)	Нажмите, чтобы сохранить текущую веб-страницу в закладки.
Поиск (Q)	Нажмите для поиска в Интернете.
Закладки (🔖)	Нажмите, чтобы в закладках, журнале или в списке Избранное выбрать веб-страницу, которую хотите открыть.

ES File Explorer

Нажмите , чтобы запустить приложение **ES File Explorer**. Это приложение позволяет управлять файлами и приложениями.



Нажмите категорию на панели слева и выберите нужную папку для обзора. Нажмите файл в папке, затем вы сможете просмотреть и отредактировать файл, используя доступные параметры.

Назначение	Описание
Выход ()	Нажмите, чтобы закрыть ES File Explorer .
Тема ()	Нажмите, чтобы выбрать другую тему.
Настройки ()	Нажмите, чтобы показать дополнительные параметры.
Новая ()	Нажмите, чтобы создать новую папку.
Поиск ()	Нажмите, чтобы найти файлы во внутренней памяти или на внешнем устройстве.
Обновить ()	Нажмите, чтобы перезагрузить текущую страницу.
Просмотреть ()	Нажимайте для переключения между видом списка и видом значков.
Окна ()	Нажимайте для переключения между открытыми окнами.

InstaQPrint

Нажмите , чтобы запустить приложение **InstaQPrint**. Это приложение позволяет печатать файл или изображение с веб-сайта на принтер, подключенный по Wi-Fi, или на удаленный принтер.



- Перед запуском приложения убедитесь, что дисплей должным образом подключен к Интернету.
- Список поддерживаемых принтеров см. на веб-странице https://printhead.com/list_of_supported_printers.php.

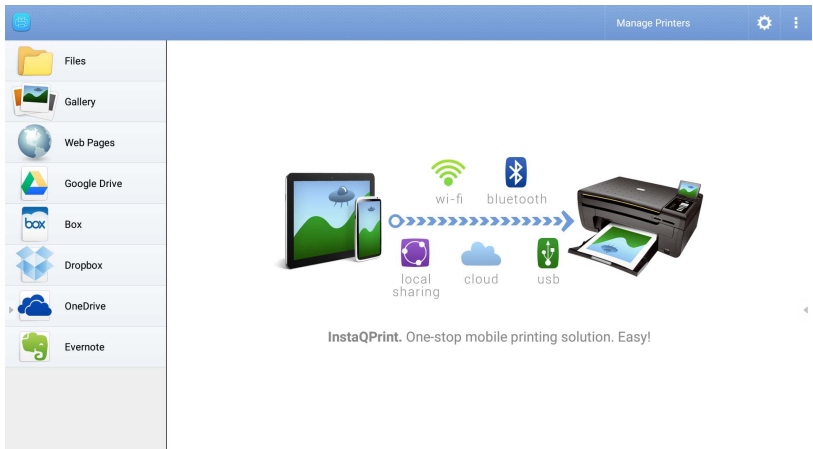

1. Нажмите нужный вариант на левой панели и выберите файл, фотографию, страницу или изображение, которое хотите напечатать.
2. Нажмите **Управление принтерами**, чтобы выбрать принтер для использования.
3. Чтобы выбрать принтер:
 - На левой панели в списке доступных принтеров нажмите нужный вариант.
 - Нажмите **Поиск принтеров Wi-Fi**, чтобы автоматически найти принтеры.
 - Нажмите **Ручная настройка**, чтобы добавить новый принтер вручную.

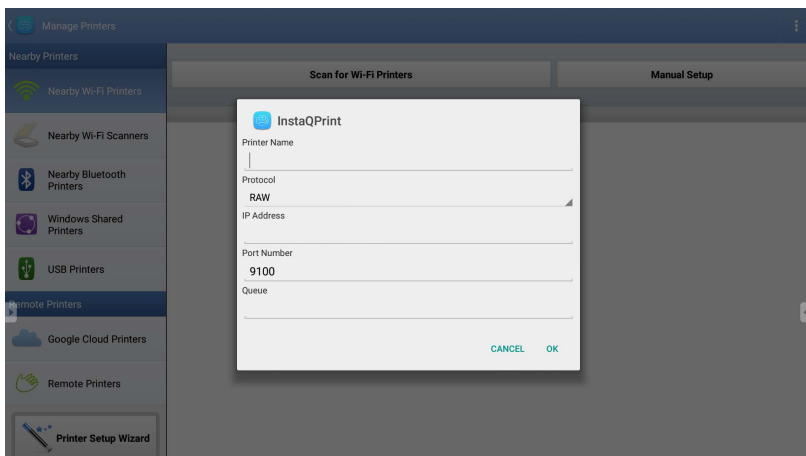

InstaQShare

Нажмите , чтобы запустить приложение **InstaQShare**. Это приложение позволяет транслировать изображение с дисплея на экран вашего смартфона или планшета для удобного ввода примечаний, транслировать на дисплей изображение с экрана вашего смартфона или планшета либо превратить ваш смартфон или планшет в пульт дистанционного управления дисплеем.



Перед запуском приложения убедитесь, что дисплей должным образом подключен к Интернету.

The screenshot displays the InstaQShare application interface. At the top, it features the text "Seamless Sharing Across all Fields" and a description: "InstaQShare facilitates intuitive and instant wireless presentation that supports smooth content transmission. This makes business or education presentation easier and simpler than ever." The interface includes a world map, a laptop displaying a presentation, and a smartphone. Below this, there are three main sections: "Network Connect" with the instruction "Make sure your device is connected to the same local area network with RM5501K.", "Install App" with a QR code and the instruction "Click to enlarge", and "Click to connect" with the instruction "Launch InstaQShare and click 'RM5501K' to connect." The top right corner shows the ID "RM5501K: 708614" and the BenQ logo. A "Setting" icon is located at the bottom right.

Порядок использования **InstaQShare**:

1. Убедитесь, что ваше мобильное устройство (смартфон или планшет) и дисплей подключены к одной и той же сети.
2. Отсканируйте QR-код для загрузки и установки приложения **InstaQShare** на ваше мобильное устройство.
3. На вашем мобильном устройстве запустите приложение **InstaQShare** и затем нажмите ID-имя устройства **InstaQShare**, к которому хотите подключиться.
4. Введите пароль, показанный в верхнем правом углу дисплея.
5. После успешного подключения мобильного устройства к дисплею на дисплее появится сообщение с запросом на подтверждение. Нажмите **Разрешить** на дисплее для подтверждения подключения.
6. После подключения вы сможете:
 - Транслировать изображение с дисплея на ваше мобильное устройство, нажав **Трансляция на ТВ** на мобильном устройстве.
 - Транслировать изображение с экрана устройства на дисплей, нажав  на мобильном устройстве.

- Управлять работой дисплея, используя ваше мобильное устройство как пульт ДУ.



После подключения все операции на дисплее или мобильном устройстве будут также отображаться на вашем мобильном устройстве и дисплее.

Вы можете также нажать **Настройка** (⚙️) в нижнем правом углу дисплея, чтобы изменить настройки для **InstaQShare**, такие как ID-имя **InstaQShare**, пароль или сообщение с запросом на подтверждение дублирования (трансляции) экрана.

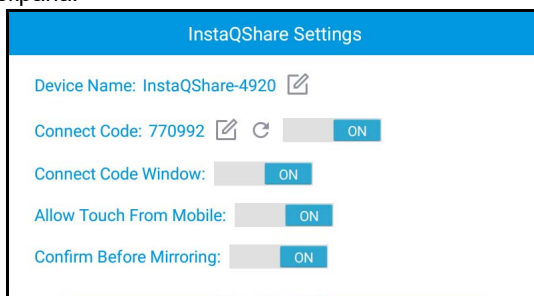

Multimedia

Нажмите , чтобы запустить приложение **Multimedia**. Это приложение служит для обзора фотографий, песен или видеозаписей, хранящихся во внутренней памяти или на подключенных устройствах хранения.

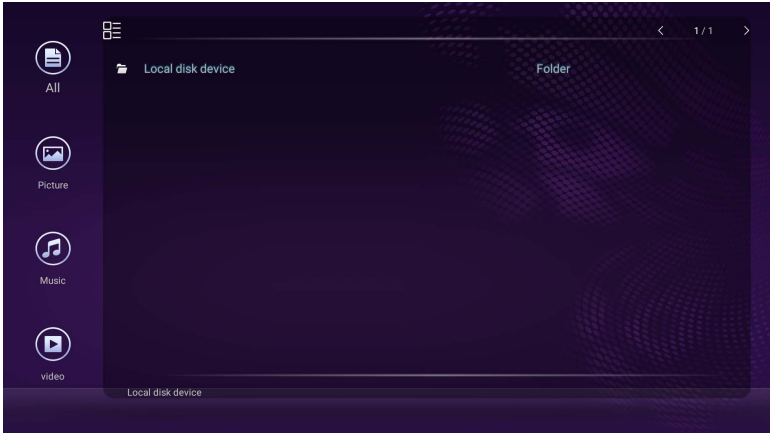

- Нажмите **Все**, чтобы просмотреть все файлы.
- Нажмите **Изображение**, чтобы просмотреть фотографии. Нажмите нужную фотографию, чтобы просмотреть ее во весь экран.
- Нажмите **Музыка**, чтобы просмотреть звуковые файлы. Нажмите нужный звуковой файл, чтобы воспроизвести песню/звуковой клип.
- Нажмите **Видео**, чтобы просмотреть видеозаписи. Нажмите нужный видеофайл, чтобы воспроизвести видеозапись.

Поддерживаемые форматы файлов мультимедиа

Видео

Поддерживаемые форматы файлов	Расширение имени файла
MPEG1 / MPEG2 / MPEG4 / H264 / RM / RMVB / MOV / MJPEG / VC1 / DIVX / FLV	.avi / .mpg / .dat / .vob / .div / .mov / .mkv / .rm / .rmvb / .mp4 / .mjpeg / .ts / .trp / .wmv / .asf / .flv

Фото

Поддерживаемые форматы файлов	Расширение имени файла
JPEG / BMP / PNG	.jpg / .bmp / .png

Звук

Поддерживаемые форматы файлов	Расширение имени файла
WMA / MP3 / M4A (AAC)	.wma / .mp3 / .m4a

WPS Office

Нажмите , чтобы запустить приложение **WPS Office**. С помощью этого приложения можно открывать файлы документов, в том числе PDF, Microsoft Word, PowerPoint и Excel.

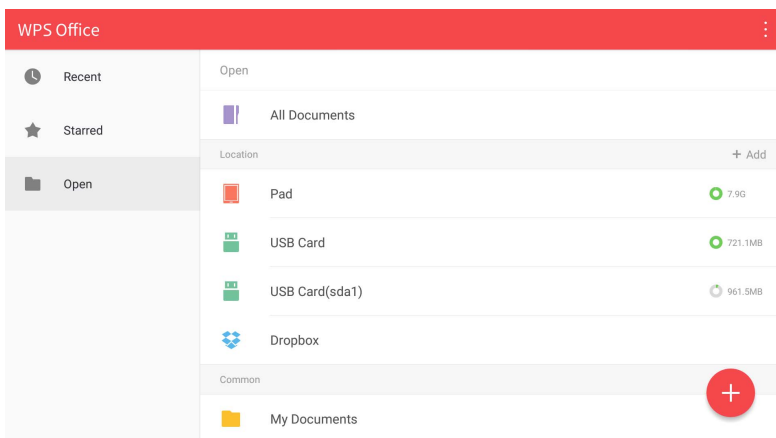

Чтобы редактировать файл с помощью приложения **WPS Office**:

1. На левой панели нажмите **Открыть** () , чтобы найти и открыть файл, хранящийся во внутренней памяти дисплея, на внешнем накопителе или в облачной службе.
2. На панели сверху нажмите меню функций, чтобы получить доступ к различным функциям формата файла.



Ниже приводится описание для файла PowerPoint; меню функций для других форматов файлов будет отличаться.

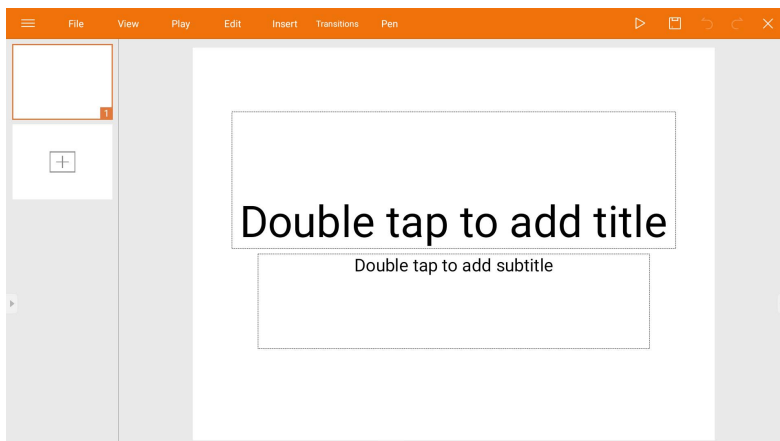

Назначение	Описание
Файл	Нажмите, чтобы открыть, сохранить, отправить, напечатать ваши презентации и управлять ими.
Просмотреть	Нажмите, чтобы изменить или редактировать виды презентации.
Воспроизвести	Нажмите для запуска или настройки параметров слайд-шоу.
Изменить	Нажмите для редактирования содержимого или формата слайдов.
Вставить	Нажмите, чтобы вставить таблицы, картинки, графики, примечания, видео или звуковые записи.
Переходы	Нажмите, чтобы применить или настроить время перехода между слайдами.
Перо	Нажмите, чтобы написать текст, нарисовать, раскрасить или создать набросок для слайдов.
Воспроизвести (▷)	Нажмите, чтобы начать слайд-шоу.
Сохранить как (☐)	Нажмите, чтобы сохранить файл презентации во внутренней памяти дисплея, на внешнем накопителе или в облачной службе.
Отменить (↶)	Нажмите, чтобы отменить действие.
Повторить (↷)	Нажмите, чтобы повторить последнее действие.
Закрыть (✕)	Нажмите, чтобы закрыть файл презентации.
Назад (←)	Нажмите для возврата на предыдущую страницу.
След. (→)	Нажмите для перехода к следующей странице.
Выход (⏏)	Нажмите для выхода из приложения WPS Office .

Поддерживаемые версии Office и форматы файлов

Поддерживаемые версии Office: 97 / 2000 / XP / 2003 / 2007 / 2010

Поддерживаемые версии программ Office:

Программы Office	Поддерживаемые форматы файлов
Word	wps / wpt / doc / docx / dot / dotx / txt / log / irc / c / cpp / h / asm / s / java / asp / bat / bas / prg / cmd
Excel	et / ett / xls / xlsx / xlt / xltx / csv / xlsx / xltm
PowerPoint	ppt / pptx

Информация о продукте

Характеристики

Элемент		Характеристики	
		RM5501K	RM6501K
ЖК-панель	Задняя подсветка	DLED	DLED
	Размер панели	55"	65"
	Размер пиксела (мм)	0,32 (гор.) x 0,32 (верт.)	0,50 (гор.) x 0,37 (верт.)
	Собственное разрешение (в пикселах)	UHD (3840 x 2160)	UHD (3840 x 2160)
	Яркость (кд/м ²) (тип.)	350	450
	Контрастность (тип.)	1200:1	
	Время реакции (мс) (тип.)	9	6
	Глубина цвета панели	10 бит	10 бит
Сенсор	Технология	ИК, реакция на касания	
	Разрешение	32767 x 32767	
	Возможности	Реакция на касания в 20 точках (зависит от операционной системы и приложений)	
	Точность	±1мм по 90% области касания	
	Сенсорный вывод	x1 (USB тип B)	
	Операционная система	Win 7, Win 8/8.1, Win 10 / Mac OS X10.11~10.12 / Chrome OS 58 / Ubuntu 16.04 / Fedora 28 / OpenSuse 15 / версия ядра Android 3.10 или выше	
Стекло панели	Закаленное стекло (толщина, шкала Моса)	4 мм, 7H	
	Антибактериальное покрытие	X	
	AG80	O	
Вход	Компьютер	VGA (15-контактный разъем D-Sub), HDMI 2.0 x4	
	Видео	HDMI 2.0 x4 (HDMI 2.0 MHL x1, совместно с HDMI)	
	Звук	Микрофонный вход (гнездо 3,5 мм)	
	USB	Type-A x4 (2.0 x 2; 3.0 x 2), Type-B x1	
	Управление	RS-232 (9-контактный разъем D-sub)	
	Гнездо OPS (опция)	Открытая спецификация подключаемых устройств (стандарт Intel OPS) x 1 (19 В/4,5 А)	
Выход	Компьютер	HDMI 2.0	
	Видео	HDMI 2.0	
	Звук	Гнездо звукового выхода ПК (гнездо 3,5 мм)	
	Управление	RS-232 (9-контактный разъем D-sub)	

Звук	Мощность звукового выхода (усилитель)	20 Вт x 2	
	Внутренний динамик	0	
Питание	Источник	100 - 240 В перем. тока, 50/60 Гц, 2,5 А	100 - 240 В перем. тока, 50/60 Гц, 3,0 А
	Макс. потр. мощность	140 Вт	170 Вт
	Потребляемая мощность в режиме ожидания	≤ 0,5 Вт	
Условия эксплуатации	Температура эксплуатации	0°C - 40°C	
	Влажность при работе	Отн. влажность 20% ~ 80% (без образования конденсата)	Отн. влажность 20% ~ 80% (без образования конденсата)
	Температура при хранении	-10°C - 60°C	
	Влажность при хранении	Отн. влажность 10% ~ 60% (без образования конденсата)	Отн. влажность 10% ~ 60% (без образования конденсата)
	Ориентация дисплея	Альбомная	
Механические характеристики	Масса (без упаковки / с упаковкой)	44,4 кг / 53,9 кг ±1,5 кг	49,8 кг / 62,5 кг ±1,5 кг
	Размеры (Ш x В x Г) (мм)	1301,6 x 842,9 x 130,2	1510,5 x 956,5 x 136
	Размеры рамки - сверху, снизу, слева, справа (мм)	28 / 98 / 28 / 28	

Функция	Гирляндное подключение через разъемы DVI	X	X
	Последовательное (гирляндой) подключение через разъемы RS232 для управления	X	X
	Настройка изображения	O	O
	Режим изображения	O	O
	Усиление резкости	O	O
	Предотвращение выгорания экрана	O	O
	Управление затемнением	X	X
	Пустой экран	O	O
	Стоп-кадр	O	O
	Обработка 10-битного цвета	O	O
	Встроенная поддержка функции видеостены	X	X
	Составление расписания	X	X
	Источник / регулировка громкости	O	O
	HDMI- HDCP	O	O
	HDMI- MHL	O	O
	Деинтерлейсинг / комб. фильтр	X	X
датчика внешней освещенности	O	O	



- Технические характеристики и функции могут быть изменены без уведомления.
- Для правильной работы сенсорной функции на Mac OS X 10.10 советуем сначала откалибровать экран. Обратитесь к дилеру BenQ, чтобы получить необходимую утилиту калибровки.

Элемент		RM5501K	RM6501K
Система	ЦП	4-ядерный процессор ARM Cortex A53 1,4 ГГц (MSD6A828)	
	Оперативная память	2 ГБ	
	Память	32 ГБ	
	ОС	Android 5.0.1	



- **Операционная система:** Эта операционная система Android 5.0 не является стандартной ОС Android, поэтому доступ к Google Play™ невозможен. Установка APK в месте, используемом по умолчанию, возможна только с разрешения от блоков управления. Обратитесь к вашему продавцу BenQ за необходимой поддержкой в получении разрешения для управления. Без разрешения от блока управления функция установки не будет работать. Не гарантируется нормальная работа в случае самостоятельной установки APK.
 - **Память:** размер памяти содержимого может быть другим в зависимости от модели продукта, поставляемой в ваш регион. Предустановленная система и приложения могут занимать некоторое место в памяти.
-

Размеры

RM5501K

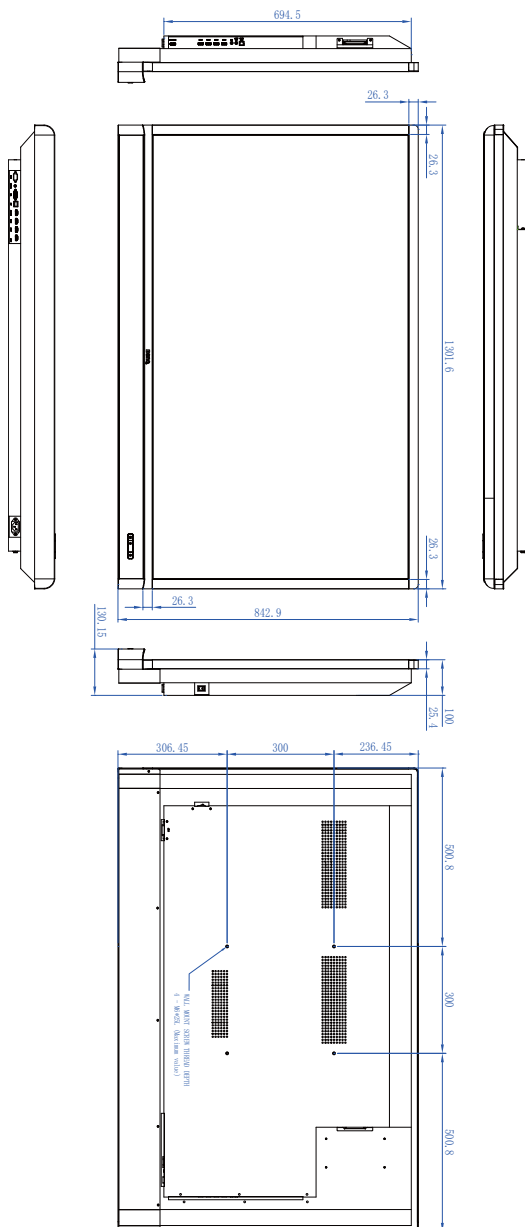

Единица измерения: мм

RM6501K

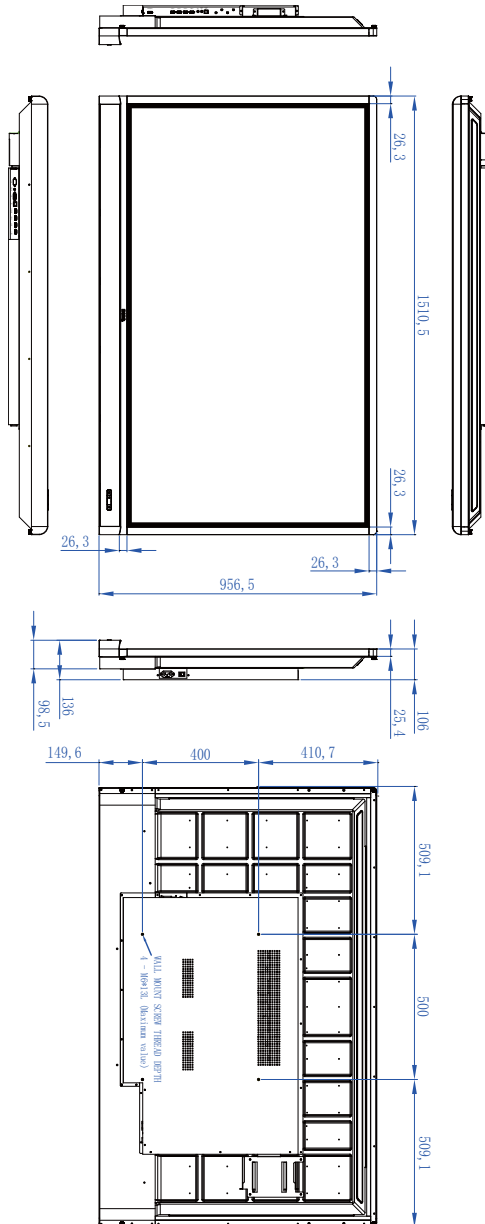

Единица измерения: мм

Поддерживаемое разрешение

входного сигнала

RM5501K и RM6501K

Разрешение	Входной сигнал		
	HDMI 1/ HDMI 2/ HDMI 3/ OPS	HDMI 4	VGA
640 x 350 при 85 Гц	○	○	
640 x 480 при 85 Гц	○	○	
640 x 480 при 60 Гц	○	○	○
720 x 400 при 85 Гц	○	○	
720 x 400 при 70 Гц			○
720 x 576 при 60 Гц	○	○	
800 x 600 при 85 Гц	○	○	
800 x 600 при 60 Гц			○
1024 x 768 при 85 Гц	○	○	
1024 x 768 при 60 Гц			○
1152 x 864 при 75 Гц	○	○	
1280 x 720 при 120 Гц	○	○	
1280 x 720 при 60 Гц	○	○	○
1280 x 800 при 60 Гц			○
1280 x 960 при 60 Гц	○	○	
1280 x 1024 при 85 Гц	○	○	
1360 x 768 при 60 Гц			○
1366 x 768 при 60 Гц			○
1600 x 900 при 60 Гц			○
1600 x 1200 при 60 Гц	○	○	
1920 x 1080 при 60 Гц	○	○	○
3840 x 2160 при 30 Гц	○	○	
3840 x 2160 при 60 Гц		○	



• ○: поддерживается

• Пустой экран: не поддерживается

Устранение неполадок

Проблема	Решение
Отсутствует изображение	<p>Проверьте следующее:</p> <ul style="list-style-type: none"> • Включен ли дисплей? Проверьте индикатор питания дисплея. • Включено ли устройство-источник сигнала? Включите это устройство и повторите попытку. • Все ли кабели надежно подключены? Проверьте надежность подключения всех кабелей. • Возможно, на компьютере выбрано неподдерживаемое разрешение выходного сигнала. Выберите поддерживаемое разрешение (см. таблицу Поддерживаемое разрешение на стр. 60) и повторите попытку. • Возможно, на проигрывателе дисков DVD или Blu-ray выбрано неподдерживаемое разрешение выходного сигнала. Выберите поддерживаемое разрешение (см. таблицу Поддерживаемое разрешение на стр. 60) и повторите попытку.
Отсутствует звук	<p>Проверьте следующее:</p> <ul style="list-style-type: none"> • Возможно, на дисплее или устройстве-источнике сигнала включена функция "Без звука". Отключите эту функцию или увеличьте громкость звука и повторите попытку. • Все ли кабели надежно подключены? Проверьте надежность подключения всех кабелей.
Выводимое с компьютера изображение выглядит странно	<ul style="list-style-type: none"> • Возможно, на компьютере выбрано неподдерживаемое разрешение выходного сигнала. Выберите поддерживаемое разрешение (см. таблицу Поддерживаемое разрешение на стр. 60) и повторите попытку. • Включите функцию Автонастройка (См. Меню Изображение на стр. 37), чтобы дисплей автоматически оптимизировал изображение с компьютера. • Если использование функции Автонастройка не даст нужного результата, то вручную отрегулируйте изображение с помощью функций Частота, Фаза, Гор. позиция и Верт. позиция.
Отображаемое изображение выглядит размытым или зернистым	<ul style="list-style-type: none"> • С помощью функции По умолчанию (См. Меню Настройка на стр. 39) установите разрешение изображения выходного сигнала в соответствии с физическим разрешением дисплея. • Если использование функции По умолчанию не даст нужного результата, то вручную отрегулируйте разрешение с помощью функций EDID 1.4 или EDID 2.0.

Кнопки на панели управления не работают	Возможно, вы заблокировали кнопки на панели управления. С помощью функции Блокировка клавиатуры (См. Меню Настройка на стр. 39) разблокируйте кнопки и повторите попытку.
Не работает пульт ДУ	<ul style="list-style-type: none">• Проверьте полярность (правильность ориентации) батареек.• Проверьте, не разрядились ли батарейки.• Проверьте расстояние от пульта до дисплея и угол, под которым он направлен к дисплею.• Пульт ДУ нужно направлять прямо на окошко приемника сигналов ДУ дисплея.• Между пультом ДУ и окошком приемника сигналов ДУ дисплея не должно быть препятствий.• На окошко датчика пульта ДУ не должен попадать свет от мощной флуоресцентной лампы или прямой солнечный свет.• Проверьте, нет ли поблизости устройств (компьютера, карманного ПК), которые передают инфракрасные сигналы, способные создавать помехи сигналам связи между пультом ДУ и дисплеем. Выключите функцию ИК-связи на этих устройствах.
Функция USB	При работе в условиях помех из-за электростатических разрядов отключение USB-подключения - это нормальное явление. Пользователям нужно вручную отсоединить и снова подсоединить USB-кабель.