

Руководство по эксплуатации

Multimedia Projector

EB-4955WU

EB-4950WU

EB-4855WU

EB-4850WU

EB-4770W

EB-4750W



EB-4650

EB-4550





Условные Обозначения, Используемые в Данном Руководстве

- **Обозначения, относящиеся к технике безопасности**

В документации и на проекторе можно найти графические символы, поясняющие порядок безопасного обращения с проектором. Изучите и соблюдайте указания предостерегающих символов во избежание нанесения вреда людям или имуществу.

 Опасно	Данные символы сообщают информацию, игнорирование которой может причинить вред или даже смерть людям из-за неправильного обращения.
 Предостережение	Данные символы сообщают информацию, игнорирование которой может причинить вред или физические повреждения людям из-за неправильного обращения.

- **Общие информирующие обозначения**

Внимание	Отмечает процедуры, которые при недостаточной осторожности могут привести к повреждению оборудования или травме.
	Отмечает дополнительные сведения и указания, с которыми полезно ознакомиться при изучении соответствующего вопроса.
	Указывает страницу, на которой находится подробная информация, относящаяся к рассматриваемому вопросу.
	Сообщает о том, что толкование подчеркнутого слова или слов, предшествующих данному символу, включено в терминологический глоссарий. См. раздел "Глоссарий" главы "Приложение".  "Глоссарий" стр.161
[Название]	Указывает названия кнопок на пульте дистанционного управления или на панели управления. Пример: кнопка [Esc]
Название меню	Указывает на элементы меню Настройка. Пример: Выберите пункт Яркость в меню Изображен . Изображен. — Яркость



Условные Обозначения, Используемые в Данном Руководстве 2

Введение

Наименования компонентов и их назначение 8

Вид спереди/Сверху	8
Заднее	9
Интерфейс	10
Основание	11
Панель управления	12
Пульт дистанционного управления	13
Замена аккумуляторов пульта дистанционного управления	16
Область работы дистанционного управления	17

Подготовка проектора

Установка проектора 19

Требования к установке	19
Настройки экрана	20
Настройка положения проецируемого изображения на экране	21
Отображение тестового шаблона	22
Настройка положения проецируемого изображения (Сдвиг объектива)	23
Регулировка размера изображения	26
Регулировка фокуса	26
Регулировка положения изображения	26
Регулировка горизонтального наклона	26
Настройки ID	27
Установите ID проектора	27
Проверка ID проектора	27
Установка ID пульта ДУ	28
Настройка времени	28

Подключение оборудования 30

Подключение к компьютеру	30
--------------------------------	----

Подключение источников сигнала	32
Подключение внешнего оборудования	34
Подключение кабеля ЛВС	35
Установка модуля беспроводной ЛВС	36
Установка крышки отсека для кабелей	37
Установка	37

Основные операции

Проецирование изображений 40

Автоматическое обнаружение входящих сигналов и смена проецируемого изображения (Поиск источника)	40
Переключение на необходимое изображение с помощью пульта дистанционного управления	41
Регулировка громкости	41

Настройка проецируемых изображений 42

Корректировка искажения проецируемого изображения	42
Гор/вер.искаж.	42
Quick Corner	43
Коррекция дуги	44
Коррекция точки	46
Выбор качества проецирования (выбор Цветовой режим)	47
Проецирование 3D-изображений(только EB-4955WU/EB-4950WU/ EB-4855WU/EB-4850WU)	47
Изменение формата проецируемого изображения	48
Способы смены	48
Настройка изображения	51
Регулировка параметров Оттенки, Насыщенность и Яркость	51
Регулировка параметра Гамма	51
Коррекция разницы цветопередачи при проецировании с нескольких проекторов	53
Краткое изложение процедуры коррекции	53
Коррекция	53

Полезные Функции

Функции проецирования	56
Одновременное проецирование двух изображений (Split Screen)	56
Рабочие процедуры	56
Ограничения проецирования на полиэкране	58
Временное подавление изображения и звука (Кнопка A/V mute)	59
Остановка изображения (Функция паузы)	60
Увеличение части изображения (E-Zoom)	60
Сохранение логотипа пользователя	61
Функция памяти	63
Сохранение/Загрузка/Очистка памяти	63
Функция планирования	65
Сохранение графика	65
Способы настройки	65
Редактирование графика	66
Функции Безопасности	68
Организация работы пользователей (Защита паролем)	68
Виды функции Защита паролем	68
Настройка параметра Защита паролем	68
Ввод пароля	69
Запрет на выполнение операций	70
Блокир. управл.	70
Блокировка кнопок пульта ДУ	71
Замок от злоумышленников	72
Крепление тросика с замком	72

Меню Настройка

Использование меню Настройка	74
Список Функций	75
Меню «Настройка»	75
Меню Сеть	76

Меню Изображен.	77
Меню Сигнал	79
Меню Настройки	81
Меню Расширен.	82
Меню Сеть	86
Замечания по работе с меню Сеть	86
Работа с виртуальной клавиатурой	87
Меню Основные	88
Меню Беспроводная ЛВС	88
Меню Безопасность	90
Меню Проводная ЛВС	92
Меню Почта	93
Меню Другое	94
Меню Сброс	95
Меню Информация (только отображение)	96
Меню Сброс	97

Поиск и Устранение Неисправностей

Использование справки	99
Устранение неполадок	101
Интерпретация показаний	101
Показания индикаторов не дают нужной информации	106
Неполадки, связанные с изображениями	107
Не появляется изображение	107
Движущиеся изображения не отображаются	108
Проецирование прекращается автоматически	108
Отображается сообщение Не поддерживается.	108
Отображается сообщение Нет сигнала.	109
Изображения расплывчатые, не в фокусе или искажены	109
На изображениях появляются помехи или искажения	110
Изображение обрезано (большое) или маленькое, имеет неподходящее соотношение сторон либо перевернуто	110
Неправильная цветопередача для изображения	111
Темные изображения	112
Неполадки при запуске проецирования	113

Проектор не включается	113
Прочие неполадки	114
Не слышен звук или слабый звук	114
Не работает пульт дистанционного управления	114
На внешнем мониторе нет изображения	115
Требуется изменить язык сообщений и меню	116
Электронное письмо не получено даже при возникновении проблем с проектором	116
Отображается сообщение Зарядка батареи, обеспечивающей индикацию времени, заканчивается.	117
Невозможно изменить настройки с помощью браузера	117

Информация об Event ID 118

Обслуживание

Чистка 120

Очистка поверхности проектора	120
Очистка объектива	120
Очистка воздушного Фильтра	120
Очистка воздушного фильтра	121

Замена Расходных Материалов 123

Замена лампы	123
Периодичность замены лампы	123
Замена лампы	124
Сброс времени работы лампы	126
Замена воздушного фильтра	126
Периодичность замены воздушного фильтра	126
Способ замены воздушного фильтра	126

Замечания по транспортировке 128

Перемещение на небольшое расстояние	128
При транспортировке	128
Подготовка упаковки	128
Замечания по упаковке и транспортировке	128

Настройка изображения 129

Выравнивание панели	129
Однородность цвета	130

Приложение

Сетевые функции 134

Использование ключа Quick Wireless Connection USB Key	134
---	-----

Контроль и управление 135

О EasyMP Monitor	135
О функции Message Broadcasting	135
Изменение настроек с помощью веб-браузера (Контроль Web)	135
Настройка проектора	135
Отображение экрана контроля Web	135
Использование функции Уведом. по почте для сообщения о проблемах	136
Чтение уведомлений об ошибках	136
Управление с использованием SNMP	137
Отображение экрана Web Remote	137
Команды ESC/VP21	138
Список команд	138
Схема подключения кабелей	139
О проекторе PJLink	140
О программе Crestron RoomView®	140
Управление проектором с компьютера	141

Дополнительные Принадлежности и Расходные Материалы 145

Дополнительные принадлежности	145
Расходные Материалы	146

Формат экрана и расстояние проецирования 147

Расстояние проецирования (для модели EB-4955WU/EB-4950WU/EB-4855WU/EB-4850WU/EB-4770W)	147
Расстояние проецирования (для модели EB-4750W)	149
Расстояние проецирования (для модели EB-4650/EB-4550)	151

Поддерживаемые Мониторы 153

Поддерживаемые разрешения экрана	153
----------------------------------	-----

Компьютерные сигналы (аналоговый RGB)	153
Компонентное видео	153
Композитный видеосигнал	153
Входной сигнал с порта HDMI и DisplayPort (EB-4955WU/EB-4950WU/ EB-4855WU/EB-4850WU/EB-4770W/EB-4750W)	154
Входной сигнал с порта HDMI и DisplayPort (EB-4650/EB-4550)	154
Технические характеристики	156
Общие Технические Данные Проектора	156
Внешний Вид	160
Глоссарий	161
Общие Замечания	163
Торговые марки и авторские права	163
Указатель	165





Введение

В этой главе описываются наименования компонентов.

Если иное не указано, иллюстрации, приведенные в данном руководстве, относятся к модели EB-4950WU.

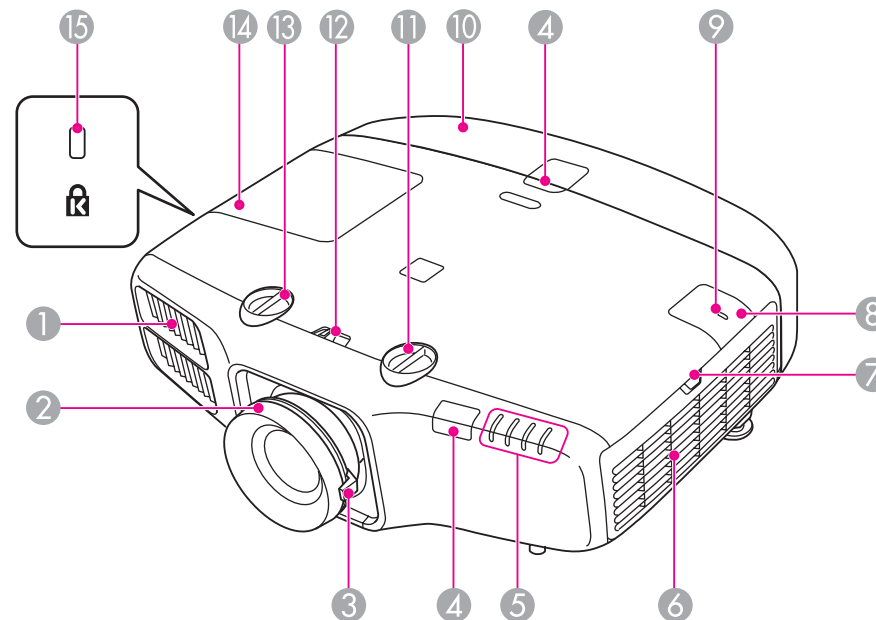
Вид спереди/Сверху



	Название	Функция
1	Выходное отверстие для воздуха	Выходное вентиляционное отверстие служит для внутреннего охлаждения проектора. <div data-bbox="1534 1098 2089 1422" style="border: 1px solid black; padding: 5px; margin-top: 10px;">  Предостережение Не приближайте к этому отверстию лицо и руки и не ставьте перед ним предметы, которые могут испортиться от нагрева выходящим из отверстия воздухом. Горячий воздух из выходного вентиляционного отверстия может стать причиной ожогов, деформации или несчастных случаев. </div>
2	Фокальное кольцо	Служит для фокусировки изображения.  "Регулировка фокуса" стр.26

Название	Функция
3 Кольцо масштабирования	Служит для регулировки размера изображения. ☛ "Регулировка размера изображения" стр.26
4 Удален. приемник	Принимает сигналы от пульта дистанционного управления.
5 Индикаторы состояния	Цвет и мигание или непрерывное свечение индикаторов указывают на состояние проектора. ☛ "Интерпретация показаний" стр.101
6 Отверстие воздухозаборника (воздушный фильтр)	Служит для забора воздуха для внутреннего охлаждения проектора. ☛ "Очистка воздушного Фильтра" стр.120
7 Фиксатор крышки воздушного фильтра	Используйте фиксатор, чтобы открыть крышку воздушного фильтра. ☛ "Замена воздушного фильтра" стр.126
8 Крышка модуля беспроводной ЛВС	Выполняя беспроводное подключение проектора к компьютеру, снимите данную крышку и установите дополнительный модуль беспроводной локальной сети. ☛ "Установка модуля беспроводной ЛВС" стр.36
9 Индикатор беспроводной ЛВС	Указывает состояние доступа к беспроводному адаптеру локальной сети (приобретается отдельно). ☛ "Дополнительные принадлежности" стр.145
10 Крышка для кабелей	Закрывает задний отсек для соединения интерфейсного кабеля. ☛ "Установка крышки отсека для кабелей" стр.37
11 Регулятор вертикального сдвига объектива	Поверните регулятор, чтобы сдвинуть проецируемое изображение вверх или вниз. ☛ "Настройка положения проецируемого изображения (Сдвиг объектива)" стр.23
12 Фиксатор регулятора сдвига объектива	Блокирует или разблокирует регуляторы сдвига объектива.

Название	Функция
13 Регулятор горизонтального сдвига объектива	Поверните регулятор, чтобы сдвинуть проецируемое изображение вправо или влево. ☛ "Настройка положения проецируемого изображения (Сдвиг объектива)" стр.23
14 Крышка отсека лампы	Эту крышку необходимо открыть при замене лампы проектора. ☛ "Замена лампы" стр.123
15 Гнездо защиты	Гнездо защиты поддерживается системой Microsaver Security System производства компании Kensington. ☛ "Замок от злоумышленников" стр.72

Заднее

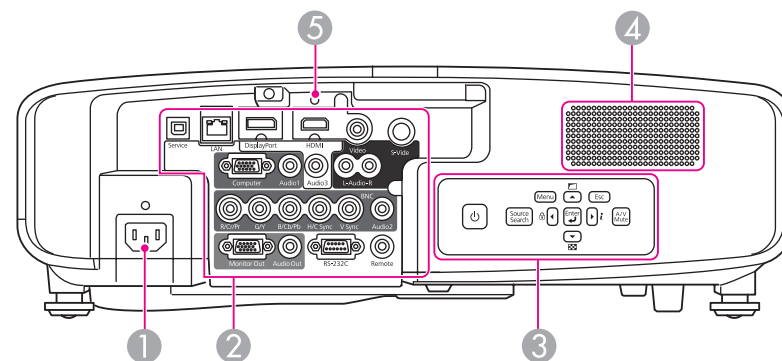

Название	Функция
1 Вход питания	Служит для подключения кабеля питания.
2 Интерфейс	☛ "Интерфейс" стр.10
3 Панель управления	☛ "Панель управления" стр.12
4 Динамик	Аудиовыход.

Название	Функция
5 Держатель кабеля	Вставьте сюда поставляемый в комплекте кабельный зажим, чтобы предотвратить выпадение кабелей HDMI. 👉 <i>Краткое руководство</i>

Интерфейс

EB-4955WU/EB-4950WU/EB-4855WU/EB-4850WU

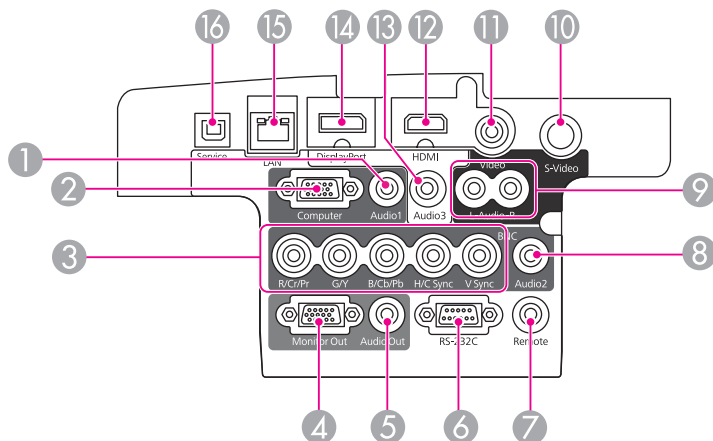

EB-4770W/EB-4750W/EB-4650/EB-4550

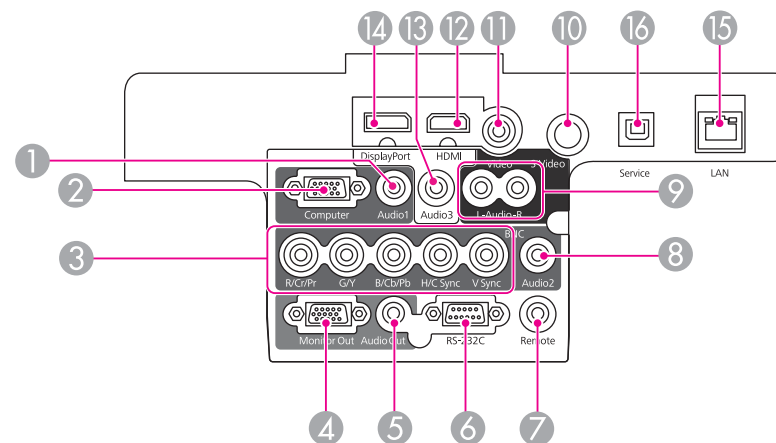

Название	Функция
1 ПортAudio1	Вход звукового сигнала с оборудования, подключенного к порту Computer.
2 ПортComputer	Для аналоговых сигналов RGB, поступающих с компьютера, и компонентных видеосигналов от других источников видеосигнала.
3 ПортBNC	Для аналоговых сигналов RGB, поступающих с компьютера, и компонентных видеосигналов от других источников видеосигнала.
4 Порт Monitor Out	Служит для вывода на внешний монитор аналогового сигнала от компьютера, подключенного ко входному порту Computer или BNC. Вывод сигналов с других портов и компонентного видеосигнала невозможен.
5 ПортAudio Out	Вывод звука проецируемого изображения на внешний динамик.
6 Порт RS-232C	Для управления проектором при помощи компьютера к этому порту необходимо подключить идущий от компьютера кабель RS-232C. Этот порт предназначен для управления и обычно не используется. 👉 "Команды ESC/VP21" стр.138

Название	Функция
7 Порт Remote	Служит для подключения дополнительного набора кабелей дистанционного управления и ввода сигналов от пульта дистанционного управления. Если кабель дистанционного управления подключен к порту Remote, то приемник сигнала от пульта дистанционного управления в проекторе отключается. ☛ "Дополнительные принадлежности" стр.145
8 Порт Audio2	Вход звукового сигнала с оборудования, подключенного к порту BNC.
9 Порт Audio-L/R	Вход звукового сигнала от оборудования, подключенного к порту Video или S-Video.
10 Порт S-Video	Для видеосигналов S-video от источников видеосигнала.
11 Порт Video	Для компонентных видеосигналов от источников видеосигнала.
12 Порт HDMI	Предназначен для ввода видеосигналов с HDMI-совместимой видеоаппаратуры и компьютеров. Этот проектор поддерживает стандарт HDCP ☛.
13 Порт Audio3	Вход звукового сигнала с оборудования, подключенного к порту DisplayPort или HDMI.
14 DisplayPort	Вход видеосигнала с компьютеров с поддержкой DisplayPort. Этот проектор поддерживает стандарт HDCP ☛.
15 Порт LAN	Предназначен для подключения сетевого кабеля к сети.
16 Порт Service	Этот порт используется специалистами по техническому обслуживанию для управления проектором. При нормальной эксплуатации не используется.

Основание

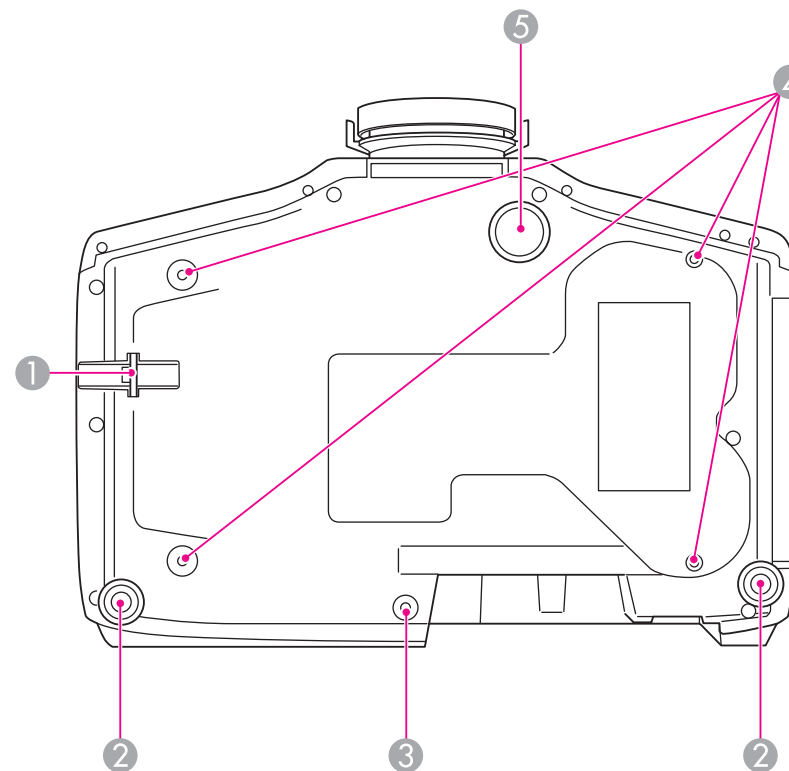

Название	Функция
1 Точка крепления защитного тросика	Пропустите через проем тросик с замком (приобретается отдельно), прикрепите к месту установки и закройте замок. ☛ "Крепление тросика с замком" стр.72
2 Задняя опора	При настольной установке поверните опору, чтобы отрегулировать наклон по горизонтали за счет ее выдвигания или втягивания. ☛ "Регулировка горизонтального наклона" стр.26

Название	Функция
3 Отверстие винта фиксации крышки отсека для кабелей	Закрутите в отверстие винт, чтобы зафиксировать крышку отсека для кабелей. ☛ "Установка крышки отсека для кабелей" стр.37
4 Точки крепления кронштейнов подвески (четыре точки)	При подвешивании проектора к потолку в этих точках следует закрепить дополнительный потолочный монтаж. ☛ "Установка проектора" стр.19 ☛ "Дополнительные принадлежности" стр.145
5 Передняя регулируемая опора	Если проектор устанавливается на поверхности (например, на столе), отрегулируйте опору, чтобы правильно расположить изображение. ☛ "Регулировка положения изображения" стр.26

Панель управления

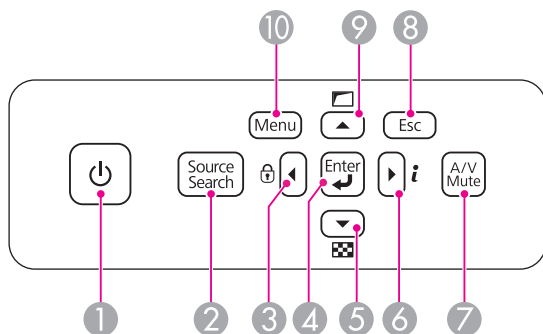

Название	Функция
1 Кнопка [⏻]	Служит для включения и отключения питания проектора.

Название	Функция
2 Кнопка [Source Search]	Переход на следующий источник входного сигнала, передающий изображение. ☛ "Автоматическое обнаружение входящих сигналов и смена проецируемого изображения (Поиск источника)" стр.40
3 Кнопки [↵]/[🔒]	<ul style="list-style-type: none"> Предназначена для отображения экрана Блокир. управл., позволяющего настроить блокировку кнопок на панели управления. ☛ "Запрет на выполнение операций" стр.70 Если отображается меню Настройка или экран справки, эта кнопка служит для выбора пунктов меню и задания значений параметров. ☛ "Использование меню Настройка" стр.74 ☛ "Использование справки" стр.99
4 Кнопка [↶]	<ul style="list-style-type: none"> При отображении меню Настройка или экрана справки эта кнопка служит для доступа к текущему пункту, его открытия и перехода к следующему уровню. При проецировании аналоговых сигналов RGB с порта Computer или BNC эта кнопка позволяет автоматически оптимизировать параметры Трекинг, Синхронизация и Позиция.
5 Кнопки [▼]/[🔍]	<ul style="list-style-type: none"> Отображает тестовый шаблон. ☛ "Отображение тестового шаблона" стр.22 Если отображается меню Настройка или экран справки, эта кнопка служит для выбора пунктов меню и задания значений параметров. ☛ "Использование меню Настройка" стр.74 ☛ "Использование справки" стр.99

Название	Функция
6 Кнопки [▶]/[i]	<ul style="list-style-type: none"> Служит для отображения меню Информация из меню Настройка. <ul style="list-style-type: none"> "Меню Информация (только отображение)" стр.96 Если отображается меню Настройка или экран справки, эта кнопка служит для выбора пунктов меню и задания значений параметров. <ul style="list-style-type: none"> "Использование меню Настройка" стр.74 "Использование справки" стр.99
7 Кнопка [A/V Mute]	<p>Служит для включения и отключения видеосигнала и звукового сигнала.</p> <ul style="list-style-type: none"> "Временное подавление изображения и звука (Кнопка A/V mute)" стр.59
8 Кнопка [Esc]	<ul style="list-style-type: none"> Служит для прекращения выполнения текущей функции. Нажатием этой кнопки во время отображения меню Настройка осуществляется переход к предыдущему уровню меню. <ul style="list-style-type: none"> "Использование меню Настройка" стр.74
9 Кнопки [▲]/[□]	<ul style="list-style-type: none"> Служит для регулировки экрана с помощью настроек в пункте Геометр. коррекция из меню Настройка. <ul style="list-style-type: none"> Настройки - Геометр. коррекция стр.81 Если отображается меню Настройка или экран справки, эта кнопка служит для выбора пунктов меню и задания значений параметров. <ul style="list-style-type: none"> "Использование меню Настройка" стр.74 "Использование справки" стр.99
10 Кнопка [Menu]	<p>Служит для отображения и закрытия меню Настройка.</p> <ul style="list-style-type: none"> "Использование меню Настройка" стр.74

Пульт дистанционного управления

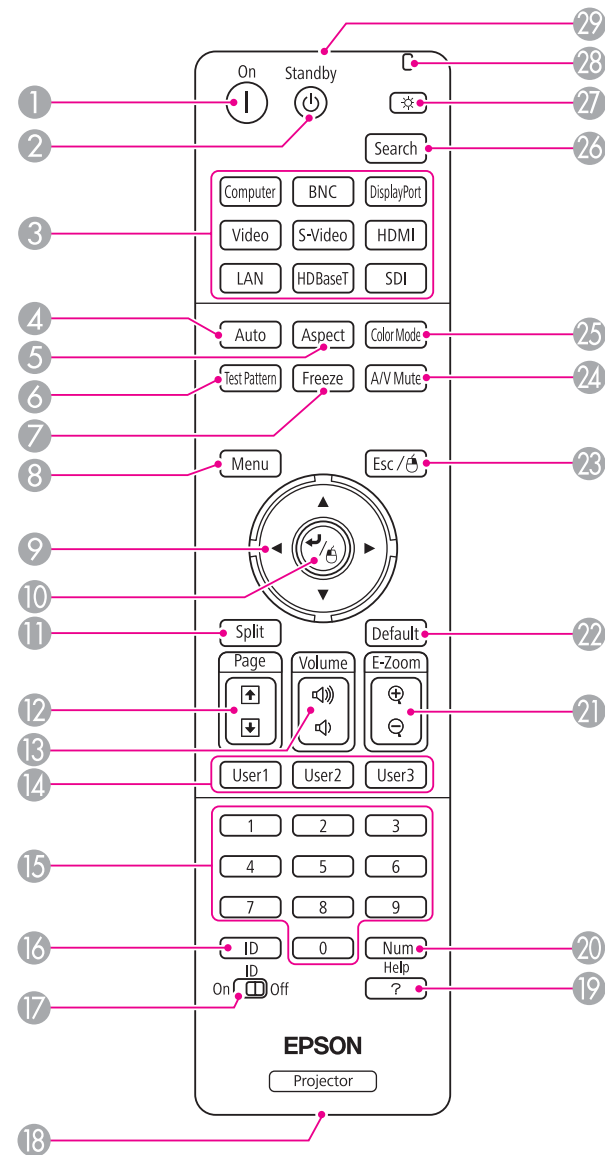

Название	Функция
1 Кнопка [ⓘ]	Служит для включения проектора.
2 Кнопка [⏻]	Служит для выключения проектора.
3 Кнопки смены входного сигнала	Служит для переключения на изображения с каждого входного порта. ☛ "Переключение на необходимое изображение с помощью пульта дистанционного управления" стр.41 Кнопки [HDBaseT] и [SDI] недоступны для данного проектора.
4 Кнопка [Auto]	При проецировании аналоговых сигналов RGB с порта Computer или BNC эта кнопка позволяет автоматически оптимизировать параметры Трекинг, Синхронизация и Позиция.
5 Кнопка [Aspect]	Каждое нажатие этой кнопки приводит к изменению режима формата. ☛ "Изменение формата проецируемого изображения" стр.48
6 Кнопка [Test Pattern]	Отображает тестовый шаблон. ☛ "Отображение тестового шаблона" стр.22
7 Кнопка [Freeze]	Служит для приостановки и возобновления смены изображений. ☛ "Остановка изображения (Функция паузы)" стр.60
8 Кнопка [Menu]	Служит для отображения и закрытия меню Настройка. ☛ "Использование меню Настройка" стр.74

Название	Функция
9 Кнопки [▲][▼][◀][▶]	<ul style="list-style-type: none"> Если на экране отображается меню Настройка или справка, эти кнопки служат для выбора пунктов меню и задания значений параметров. ☛ "Использование меню Настройка" стр.74 При использовании дополнительного приемника для беспроводной мыши нажатие этих кнопок приводит к перемещению указателя мыши. ☛ "Дополнительные принадлежности" стр.145
10 Кнопка [↵]	<ul style="list-style-type: none"> При отображении меню Настройка или экрана справки эта кнопка служит для доступа к текущему пункту, его открытия и перехода к следующему уровню. ☛ "Использование меню Настройка" стр.74 При использовании дополнительного приемника для беспроводной мыши действует аналогично левой кнопке мыши. ☛ "Дополнительные принадлежности" стр.145
11 Кнопка [Split]	<p>Каждый раз при нажатии на эту кнопку изображение меняется с одновременного проецирования двух изображений с помощью разделения экрана на обычное изображение.</p> <p>☛ "Одновременное проецирование двух изображений (Split Screen)" стр.56</p>
12 Кнопки [Page] [⏪][⏩]	Переход к предыдущему или следующему файлу изображения при проецировании изображений с компьютера, подключенного по сети.
13 Кнопки [Volume] [⏮][⏭]	<p>[⏮] Служит для уменьшения громкости звука.</p> <p>[⏭] Служит для увеличения громкости звука.</p> <p>☛ "Регулировка громкости" стр.41</p>

Название	Функция
14 Кнопка [User1] Кнопка [User2] Кнопка [User3]	Выберите любой часто используемый пункт из восьми, доступных в меню Настройка, и назначьте его одной из этих кнопок. При нажатии этой кнопки появляется экран выбора/коррекции для назначенного пункта меню, позволяющий выполнять настройку/коррекцию одним нажатием. ☛ "Меню Настройки" стр.81
15 Цифровые кнопки	<ul style="list-style-type: none"> Ввод пароля. ☛ "Настройка параметра Защита паролем" стр.68 Используются для ввода чисел в подменю Сеть меню Настройка.
16 Кнопка [ID]	Удерживая эту кнопку, нажимайте на цифровые кнопки, чтобы выбрать ID проектора, которым вы хотите управлять с помощью пульта. ☛ "Настройки ID" стр.27
17 Переключатель [ID]	Используйте этот переключатель, чтобы включить (On)/отключить (Off) настройки ID для пульта ДУ. ☛ "Настройки ID" стр.27
18 Порт дистанционного управления	Служит для подключения дополнительного набора кабелей дистанционного управления и вывода сигналов от пульта дистанционного управления. ☛ "Дополнительные принадлежности" стр.145 Если кабель дистанционного управления подключен к этому порту, то излучатель пульта дистанционного управления отключается.
19 Кнопка [Help]	Служит для отображения и закрытия экрана со справочной информацией, содержащего указания по устранению неполадок в случае их возникновения. ☛ "Использование справки" стр.99
20 Кнопка [Num]	Удерживайте эту кнопку нажатой и нажимайте цифровые кнопки, чтобы ввести пароль или числа. ☛ "Настройка параметра Защита паролем" стр.68

Название	Функция
21 Кнопки [E-Zoom] [⊕][⊖]	Служит для увеличения и уменьшения изображения без изменения размера области проецирования. ☛ "Увеличение части изображения (E-Zoom)" стр.60
22 Кнопка [Default]	Включена, когда [Default]: Сброс отображается в указателе меню настройки. Измененные настройки снова принимают значения по умолчанию. ☛ "Использование меню Настройка" стр.74
23 Кнопка [Esc]	<ul style="list-style-type: none"> Служит для прекращения выполнения текущей функции. Нажатие этой кнопки во время отображения меню Настройка позволяет перейти к предыдущему уровню. ☛ "Использование меню Настройка" стр.74 При использовании дополнительного приемника для беспроводной мыши действует аналогично правой кнопке мыши. ☛ "Дополнительные принадлежности" стр.145
24 Кнопка [A/V Mute]	Служит для включения и отключения видеосигнала и звукового сигнала. ☛ "Временное подавление изображения и звука (Кнопка A/V mute)" стр.59
25 Кнопка [Color Mode]	Каждое нажатие этой кнопки приводит к изменению цветового режима. ☛ "Выбор качества проецирования (выбор Цветовой режим)" стр.47
26 Кнопка [Search]	Переход на следующий источник входного сигнала, передающий изображение. ☛ "Автоматическое обнаружение входящих сигналов и смена проецируемого изображения (Поиск источника)" стр.40

Название	Функция
27 Кнопка [☀️]	Обеспечивает подсветку кнопок пульта дистанционного управления в течение приблизительно 15 секунд. Это полезно при использовании пульта дистанционного управления в темноте.
28 Индикатор	Свет излучается при подаче сигналов пульта дистанционного управления.
29 Область излучения света на пульте дистанционного управления	Служит для подачи сигналов пульта дистанционного управления.

Замена аккумуляторов пульта дистанционного управления

Если уменьшается скорость реагирования пульта дистанционного управления или он перестает работать через некоторое время после начала использования, это может свидетельствовать о том, что батарейки в пульте разрядились. В таком случае их следует заменить. Держите наготове две запасные марганцевые или щелочные батарейки типоразмера AA. Запрещается использовать батарейки, отличные от щелочных или марганцевых батареек типоразмера AA.

Внимание

Перед выполнением манипуляций с аккумуляторами обязательно ознакомьтесь со следующим руководством.

 [Правила техники безопасности](#)

1 Снимите крышку аккумуляторного отсека.

Надавливая на защелку крышки аккумуляторного отсека, поднимите крышку.

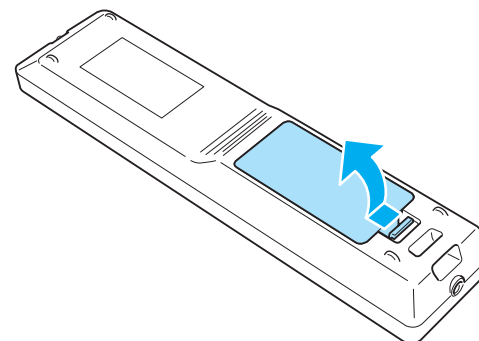

2 Замените старые аккумуляторы новыми.

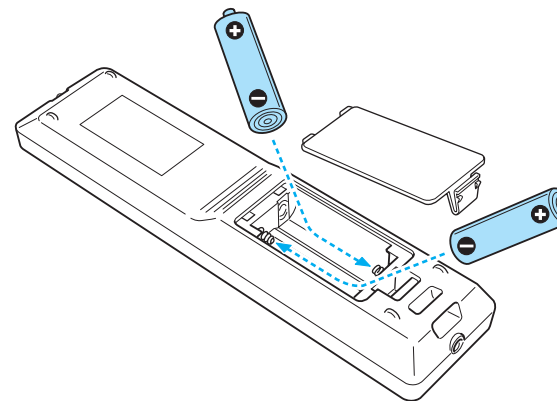

Предостережение

Проверьте расположение меток (+) и (-) внутри держателя для аккумуляторов, чтобы убедиться в правильности ориентации устанавливаемых аккумуляторов.

При неправильном использовании аккумуляторов возможен взрыв или утечка, что может стать причиной пожара, травмы или повреждения устройства.

- 3** Верните на место крышку аккумуляторного отсека.
Нажимайте на крышку аккумуляторного отсека до ее защелкивания в предусмотренном месте.

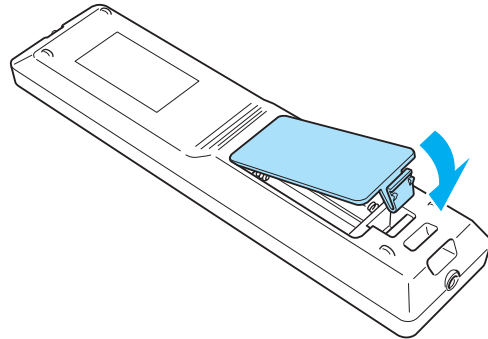

- Чтобы запретить прием сигналов управления от пульта дистанционного управления, задайте параметр **Удален. приемник**.
 ⚙ **Настройки – Удален. приемник** [стр.81](#)
- При использовании пульта дистанционного управления, поставляемого с другими проекторами Epson, выберите параметр **Тип пульта ДУ**.
 ⚙ **Расширен. — Управление — Тип пульта ДУ** [стр.82](#)
 Рабочий диапазон пульта дистанционного управления зависит от его типа.

Область работы дистанционного управления

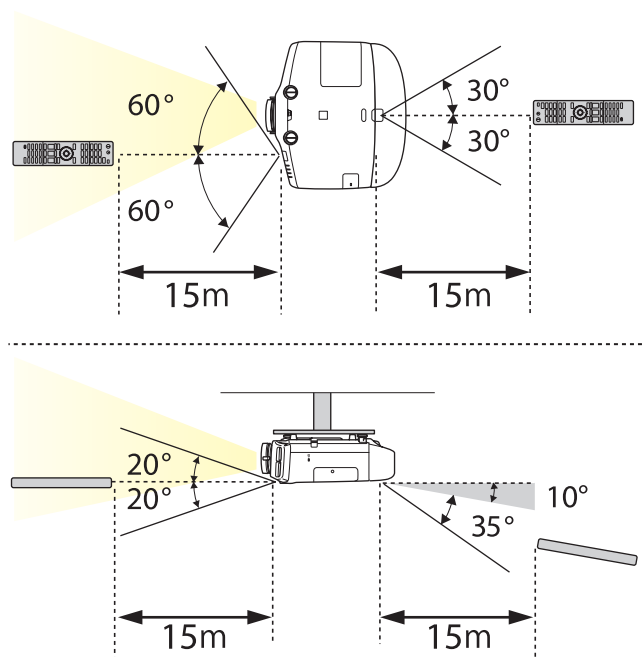



Подготовка проектора

В этой главе обсуждается установка проектора и подключение источников изображения.

Требования к установке

Данным проектором поддерживаются четыре разных способа проецирования. Производите установку в соответствии с условиями в месте установки.

- Проецирование изображений из положения перед экраном (Переднее проецирование)

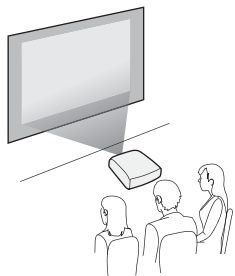

- Проецирование изображений из-за полупрозрачного экрана (Заднее проецирование)

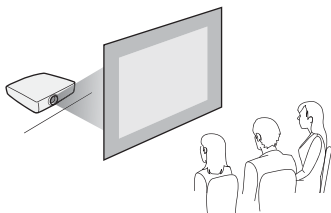

- Подвешивание проектора к потолку и проецирование изображений из положения перед экраном. ((Переднепот. проецирование)

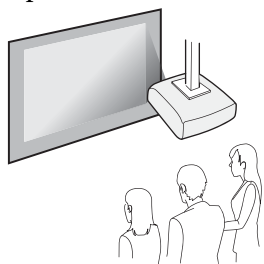

- Подвешивание проектора к потолку и проецирование из-за полупрозрачного экрана. ((Заднепотол. проецирование)

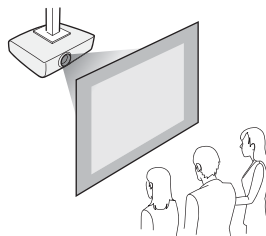

Опасно

- При подвешивании проектора к потолку (потолочное крепление) необходимо применять специальный метод установки. При неправильном выполнении монтажных работ проектор может упасть. Это может привести к повреждению или несчастному случаю. Обратитесь к своему дилеру или по ближайшему из адресов, приведенных в документе Руководство по технической поддержке и обслуживанию, если требуется использовать этот метод установки.
 [Контактная информация по проекторам Epson](#)
- При использовании клеящих веществ для точек крепления потолочного монтажа с целью предотвращения ослабления затяжки винтов или при нанесении на проектор смазочных материалов или масел корпус проектора может треснуть, в результате чего проектор может упасть с потолочного крепления. Это может привести к серьезной травме человека, находящегося под потолочным креплением, а также к повреждению проектора. При установке и регулировке потолочного крепления запрещается использовать клеящие вещества для предотвращения ослабления затяжки винтов, использовать масла, смазочные материалы и т.п.
- Не закрывайте входные и выходные вентиляционные отверстия проектора. Если отверстия закрыть, внутренняя температура может подняться слишком высоко, в результате чего возможно возгорание.

Внимание

Нельзя пользоваться проектором, положенным на бок. Это приводит к сбоям в работе.



- При подвешивании проектора к потолку требуется дополнительное потолочное крепление.
☛ "Дополнительные принадлежности" [стр.145](#)
- По умолчанию для параметра «Проецирование» установлено значение **Переднее**. Значение **Переднее** можно сменить на **Заднее** в меню «Настройка».
☛ **Расширен.** – **Проецирование** [стр.82](#)
- При нажатии приблизительно в течение пяти секунд кнопки [A/V Mute] на пульте дистанционного управления настройка параметра «Проецирование» следующим образом.
Переднее ↔ Переднепот.
Заднее ↔ Заднепотол.
- При монтаже на потолке установите для параметра **Кнопка инв. напр.** значение **On** (Вкл.), чтобы кнопки [▲], [▼], [◀] и [▶] на панели управления работали в соответствующих направлениях.
☛ **Расширен.** — **Управление** — **Кнопка инв. напр.** [стр.82](#)

Проектор можно установить под указанными ниже углами.

Вертикально: наклон до $\pm 30^\circ$. Если вы используете проектор при наклоне более 30° , то проектор может быть поврежден и способен вызвать несчастный случай.

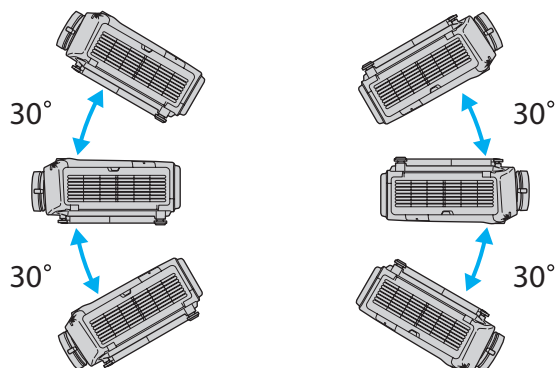

Горизонтально: можно установить с наклоном в пределах выдвижения и складывания задней опоры.

☛ "Регулировка горизонтального наклона" [стр.26](#)

Необходимо обеспечить зазор не менее 50 см между стеной и входным и выходным вентиляционными отверстиями.

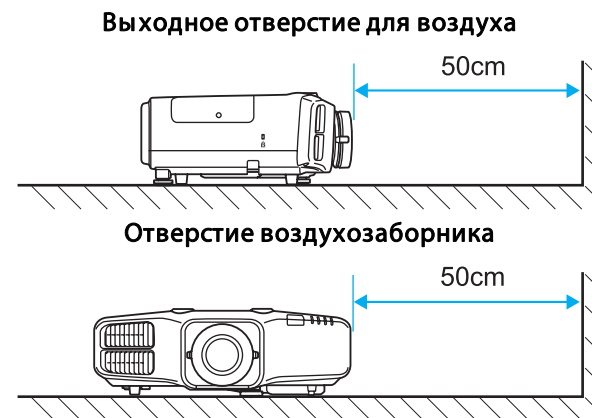

При установке нескольких проекторов расстояние между ними должно быть не менее 50 см.

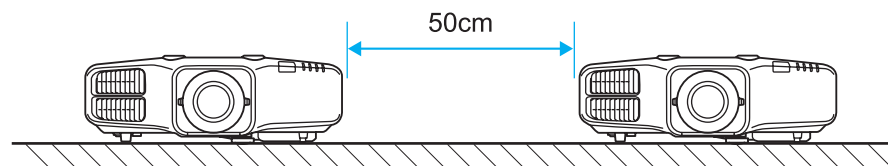

Настройки экрана

Задайте параметр Тип экрана в соответствии с соотношением сторон используемого экрана.

Область показа изображения соответствует форме экрана.

- 1 Нажмите кнопку [Menu] во время проецирования.
☛ "Использование меню Настройка" [стр.74](#)
- 2 Выберите пункт **Дисплей** в меню **Расширен.**
- 3 Выберите пункт **Тип экрана** в меню **Экран.**
- 4 Выберите соотношение сторон экрана.
Форма фонового тестового шаблона изменяется в зависимости от этой настройки.

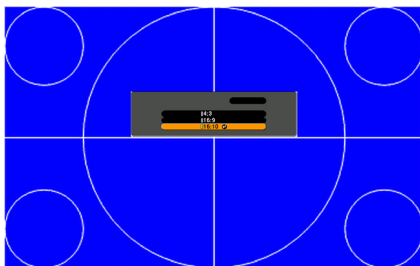

- 5 Для завершения настройки нажмите кнопку [Menu].



- Этот параметр недоступен при проецировании изображений с компьютера по сети.
- В случае изменения параметра Тип экрана следует также откорректировать соотношение сторон для проецируемого изображения.
☛ "Изменение формата проецируемого изображения " [стр.48](#)
- Убедитесь, что установлено приложение EasyMP Network Projection с компакт-диска EPSON Projector Software. При использовании старой версии приложения изображения могут проецироваться неправильно. Последнюю версию приложения EasyMP Network Projection можно загрузить со следующего веб-сайта.
<http://www.epson.com/>
- Эта функция не поддерживает Message Broadcasting (подключаемый модуль программы EasyMP Monitor).

Настройка положения проецируемого изображения на экране

Можно отрегулировать положение изображения при наличии полей между краем изображения и границей экрана в связи с настройкой параметра Тип экрана.

Пример: для параметра **Тип экрана** установлено значение **4:3** в модели EB-4950WU

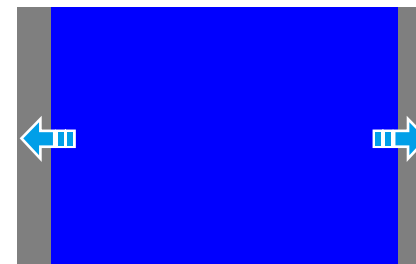

Изображение можно перемещать влево или вправо.

- 1 Нажмите кнопку [Menu] во время проецирования.
☛ "Использование меню Настройка" [стр.74](#)
- 2 Выберите пункт **Дисплей** в меню **Расширен.**
- 3 Выберите пункт **Положение экрана** в меню **Экран.**
- 4 Отрегулируйте положение изображения кнопками [**▲**], [**▼**], [**◀**] и [**▶**].
Текущее положение отображения можно проверить с помощью фонового тестового шаблона.

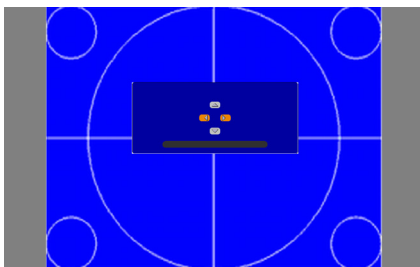

- 5 Для завершения настройки нажмите кнопку [Menu].



Положение экрана невозможно отрегулировать в следующих случаях.

- Если для параметра **Тип экрана** задано значение **16:10** при использовании модели EB-4955WU/EB-4950WU/EB-4855WU/EB-4850WU/EB-4770W/EB-4750W.
- Если для параметра **Тип экрана** задано значение **4:3** при использовании модели EB-4650/EB-4550.

Отображение тестового шаблона

С помощью тестового шаблона можно настроить состояние проецирования без подключения видеоборудования.

Форма тестового шаблона соответствует значению параметра **Тип экрана**. Сначала установите **Тип экрана**.

☛ "Настройки экрана" [стр.20](#)

- 1 Во время проецирования нажмите кнопку [Test Pattern] на пульте дистанционного управления или кнопку [**⏏**] на панели управления.

- 2** Нажмите кнопки [◀][▶] на пульте дистанционного управления или кнопку [↵] на панели управления, чтобы изменить тестовый шаблон.

Использование пульта дистанционного управления

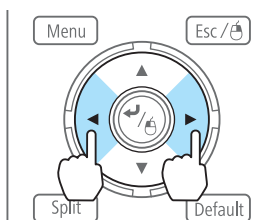

Использование панели управления

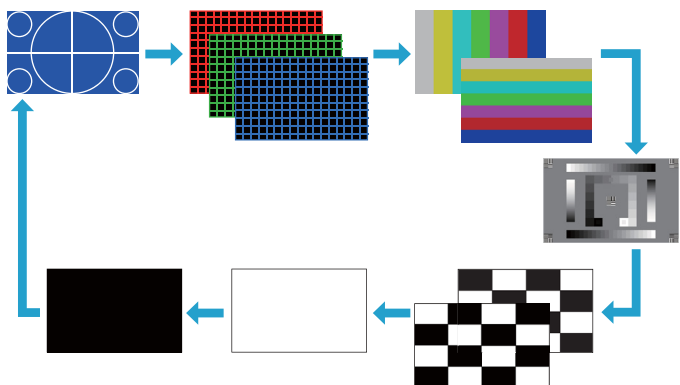
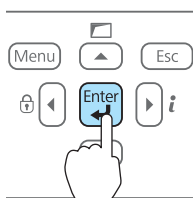

При отображении тестового шаблона можно выполнить следующие настройки изображения.

Меню	Меню нижнего уровня/Пункт
Изображен.	Цветовой режим стр.47
	Абсол. цвет. темп.
	Дополнительно
	- Гамма* стр.51
	- RGB - RGBCMY стр.51

Меню	Меню нижнего уровня/Пункт
	Сброс
Сигнал	Автонастройка
Настройки	Геометр. коррекция стр.42
Расширен.	Мультипроекция - Мульти-экран стр.53

* Кроме пользовательских настроек гаммы.



Чтобы задать параметры меню, настройка которых недоступна при отображении тестового шаблона, или настроить проецируемое изображение, нужно спроецировать изображение с подключенного устройства.

- 3** Нажмите кнопку [Esc], чтобы закрыть тестовый шаблон.

Настройка положения проецируемого изображения (Сдвиг объектива)

В тех случаях, когда проектор невозможно установить прямо перед экраном, для регулировки положения проецируемого изображения используется сдвиг объектива.

- 1** Разблокируйте фиксатор регулятора сдвига объектива.

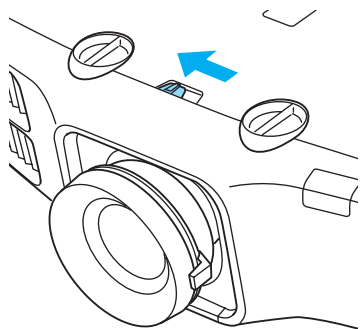

2 Поверните регуляторы вертикального и горизонтального сдвига объектива, чтобы отрегулировать положение проецируемого изображения.

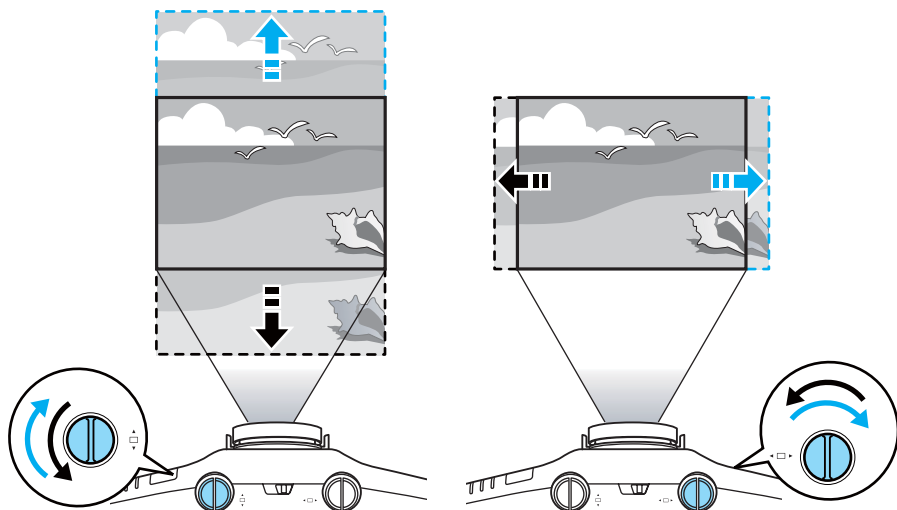

Внимание

Для регулировки высоты изображения с помощью регулятора вертикального сдвига объектива, перемещайте изображение снизу вверх. Если регулировку выполнять перемещением регулятора сверху вниз, положение изображения может немного сместиться вниз после завершения регулировки.



- Рекомендуется настраивать фокус, масштабирование и сдвиг линзы по крайней мере через 30 минут после запуска проецирования, поскольку изображения являются нестабильными сразу после включения проектора.
- Чтобы получить самое четкое изображение, вертикальный и горизонтальный сдвиг линзы необходимо расположить в центре.

Ниже приведены диапазоны, в которых можно перемещать изображение.

EB-4955WU/EB-4950WU/EB-4855WU/EB-4850WU/EB-4770W

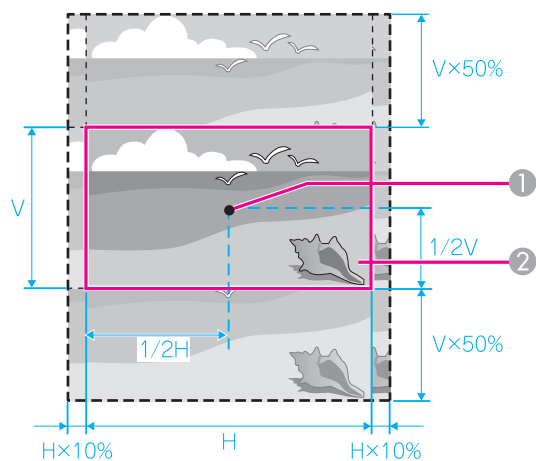

- ① Центр объектива
- ② Проецируемое изображение при центральной установке сдвига линзы

EB-4750W/EB-4650/EB-4550

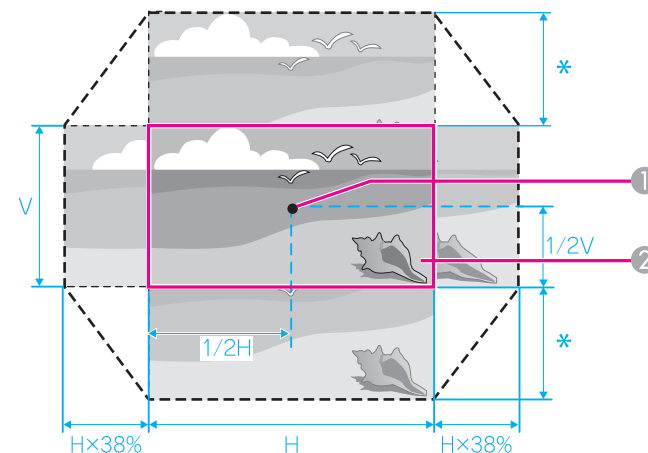

*
 EB-4750W : $V \times 70\%$
 EB-4650/EB-4550 : $V \times 58\%$

- ① Центр объектива
- ② Проецируемое изображение при центральной установке сдвига линзы

Положение проецируемого изображения нельзя переместить на максимальное значение и по горизонтали, и по вертикали.

- 3** После того как регулировка будет завершена, заблокируйте фиксатор регулятора сдвига объектива.

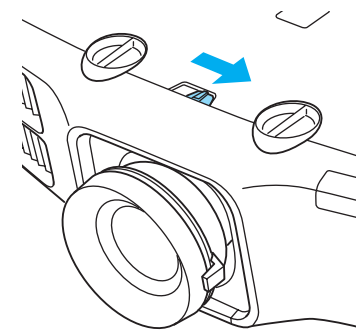

Регулировка размера изображения

Для регулировки размера проецируемого изображения поверните кольцо масштабирования.

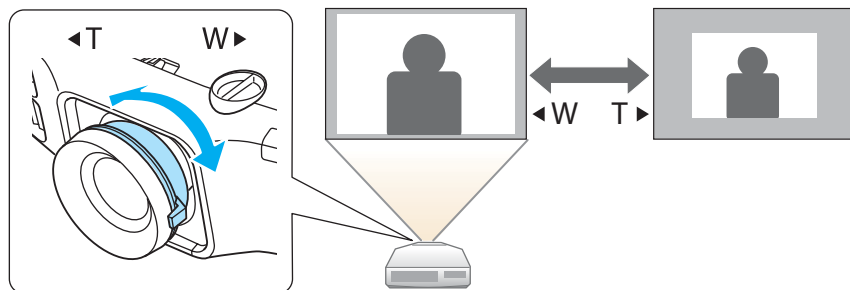

Регулировка фокуса

Для корректировки фокуса используется фокусное кольцо.

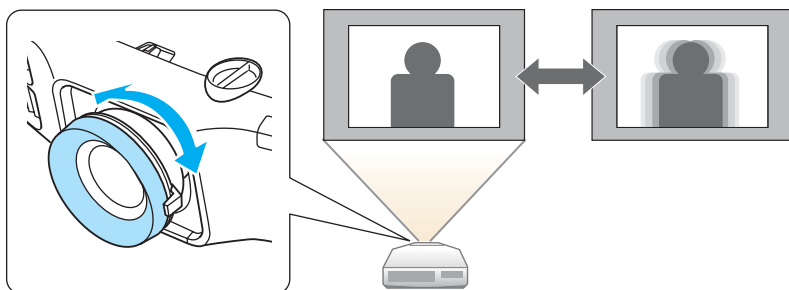

Регулировка положения изображения

Выполните регулировку путем выдвигания или складывания передней опоры. Для регулировки положения изображения угол наклона проектора можно изменять на величину до 10 градусов.

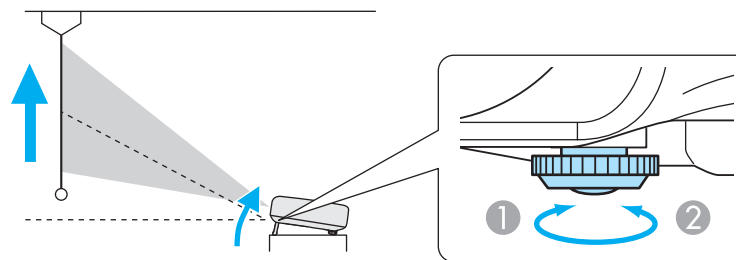

- 1 Выдвиньте переднюю опору.
- 2 Сложите переднюю опору.

Чем больше угол наклона, тем сложнее фокусировка. Установите проектор таким образом, чтобы требовался наклон только на небольшой угол.

Регулировка горизонтального наклона

Для регулировки горизонтального наклона проектора отрегулируйте высоту передней опоры.

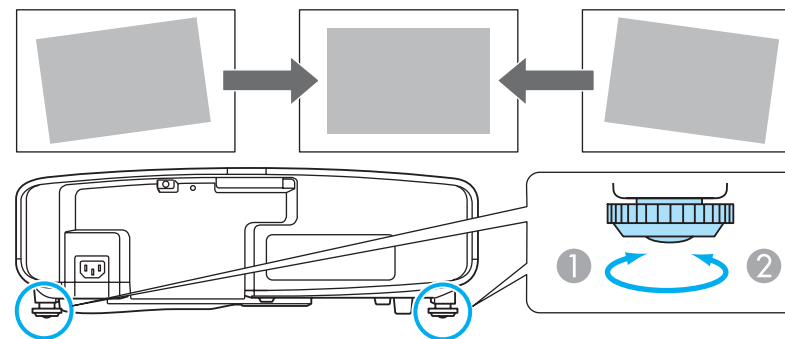

- 1 Отрегулируйте заднюю опору.
- 2 Отрегулируйте заднюю опору.

Настройки ID

Если для проектора и пульта дистанционного управления установлен идентификатор (ID), можно использовать пульт дистанционного управления для управления только тем проектором, который имеет совпадающий ID. Это очень удобно при работе с несколькими проекторами.



- Пульт дистанционного управления применяется только для работы с теми проекторами, которые находятся в пределах его рабочего диапазона. ➔ "Область работы дистанционного управления" [стр.17](#)
- При установке для параметра **Тип пульта ДУ** значения **Простой** в пункте **Управление** в меню конфигурации установить ID пульта ДУ невозможно. ➔ [стр.82](#)
- ID игнорируются, если ID проектора имеет значение **Выкл.** или ID пульта дистанционного управления имеет значение **0**.

Установите ID проектора

- 1 Нажмите кнопку [Menu] во время проецирования.
➔ "Использование меню Настройка" [стр.74](#)
- 2 Выберите пункт **Мультипроекция** в меню **Расширен**.
- 3 Выберите пункт **ID проектора**, затем нажмите кнопку [↵].
- 4 Выберите ID, который необходимо установить, а затем нажмите кнопку [↵].



- 5 Нажмите кнопку [Menu], чтобы закрыть меню конфигурации.

Проверка ID проектора

Во время проецирования нажмите кнопку [Help], удерживая кнопку [ID].

Пульт дистанционного управления

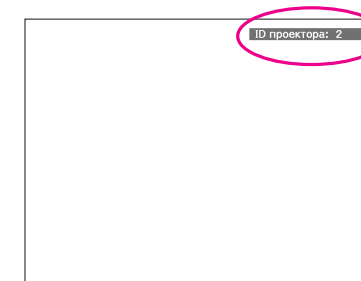
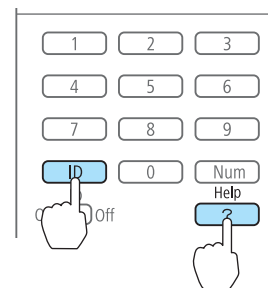

При нажатии данных кнопок на экране для проецирования отображается текущий ID проектора. Приблизительно через три секунды он исчезнет.

Установка ID пульта ДУ

- 1 Установите переключатель [ID] пульта дистанционного управления в положение On.

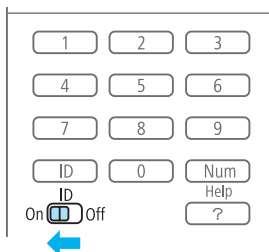

- 2 Удерживая кнопку [ID], нажмите цифровую кнопку для выбора номера, который соответствует ID выбранного проектора.

☛ "Проверка ID проектора" [стр.27](#)

Пульт дистанционного управления

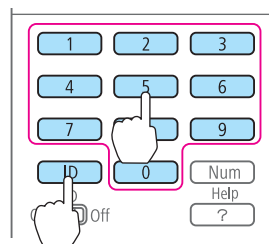

После выполнения этой настройки при помощи пульта дистанционного управления будет управляться только определенный проектор.



Настройка ID пульта дистанционного управления сохраняется в пульте дистанционного управления. Даже при извлечении батарей из пульта ДУ для замены или при других подобных действиях записанная настройка ID сохраняется. Впрочем, если батареи извлечены на продолжительное время, то восстанавливается значение этой настройки по умолчанию (ID0).

Настройка времени

На проекторе можно выполнить настройку времени. Опция настройки времени используется функцией графика.

☛ "Функция планирования" [стр.65](#)



- При первом включении проектора появляется сообщение "Хотите установить время?" Если выбрать **Да**, отобразится экран, показанный для шага 4.
- Если для параметра **Защ. Врем.по граф.** установить значение **Вкл.** в пункте **Защита паролем**, изменение настроек даты и времени будет невозможно. Чтобы внести изменения, установите для параметра **Защ. Врем.по граф.** значение **Выкл.**
 - ☛ "Организация работы пользователей (Защита паролем)" [стр.68](#)

- 1 Нажмите кнопку [Menu] во время проецирования.

☛ "Использование меню Настройка" [стр.74](#)

- 2 Выберите пункт **Управление** в меню **Расширен.**

- 3 Выберите пункт **Дата и время**, затем нажмите кнопку [**↵**].

- 4** Выполните настройку даты и времени.
 Для ввода даты и времени используйте виртуальную клавиатуру.
 «Работа с виртуальной клавиатурой» [стр.87](#)

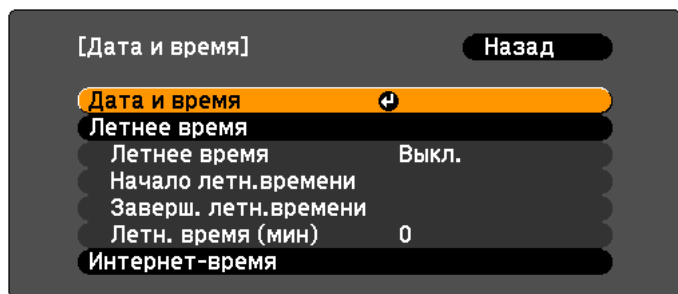

Дата и время

Подменю	Функция
Дата	Настройка текущей даты.
Время	Настройка текущего времени.
Сдвиг времени (UTC)	Установите разницу во времени по сравнению со всемирным временем.
Установить	Применить настройки, выполненные в разделе Дата и время .

Летнее время

Подменю	Функция
Летнее время	Выберите, следует ли включить (Вкл./Выкл.) переход на летнее время. Параметр Летн. время (мин) позволяет выполнить настройку разницы между стандартным и летним временем.
Начало летн.времени	Установите дату и время перехода на летнее время.
Заверш. летн.времени	Установите дату и время перехода с летнего времени.

Подменю	Функция
Установить	Применить настройки, выполненные в разделе Летнее время .

Интернет-время

Подменю	Функция
Интернет-время	Установите значение Вкл. для автоматического обновления времени через сервер интернет-времени.
Сервер времени	Введите адрес IP для сервера интернет-времени.
Установить	Применить настройки, выполненные в разделе Интернет-время .



В случае изменения настроек не забудьте выбрать параметр **Установить**, а затем нажать кнопку [↵].

- 5** Для завершения настройки нажмите кнопку [Menu].

Имя порта, местоположение и ориентация гнезда изменяются в зависимости от подключаемого источника.

Подключение к компьютеру

Для проецирования изображений с компьютера подключите компьютер одним из следующих способов.

① **Если используется кабель для подключения к компьютеру из комплекта поставки**

Подключите выход компьютера для монитора к порту Computer проектора.

Можно вывести звук на динамик проектора, подключив выходной звуковой порт компьютера к порту Audio1 проектора с помощью приобретаемого отдельно звукового кабеля.

② **Если используется приобретаемый отдельно кабель 5BNC**

Подключите выход компьютера для монитора к порту BNC проектора.

Можно вывести звук на динамик проектора, подключив выходной звуковой порт компьютера к порту Audio2 проектора с помощью приобретаемого отдельно звукового кабеля.

③ **Если используется приобретаемый отдельно кабель HDMI**

Подключите порт HDMI на компьютере к порту HDMI на проекторе.

Одновременно с изображением можно выводить и звук с компьютера.

④ **Если используется приобретаемый отдельно кабель DisplayPort**

Подключите порт DisplayPort компьютера к порту DisplayPort проектора.

Одновременно с изображением можно выводить и звук с компьютера.

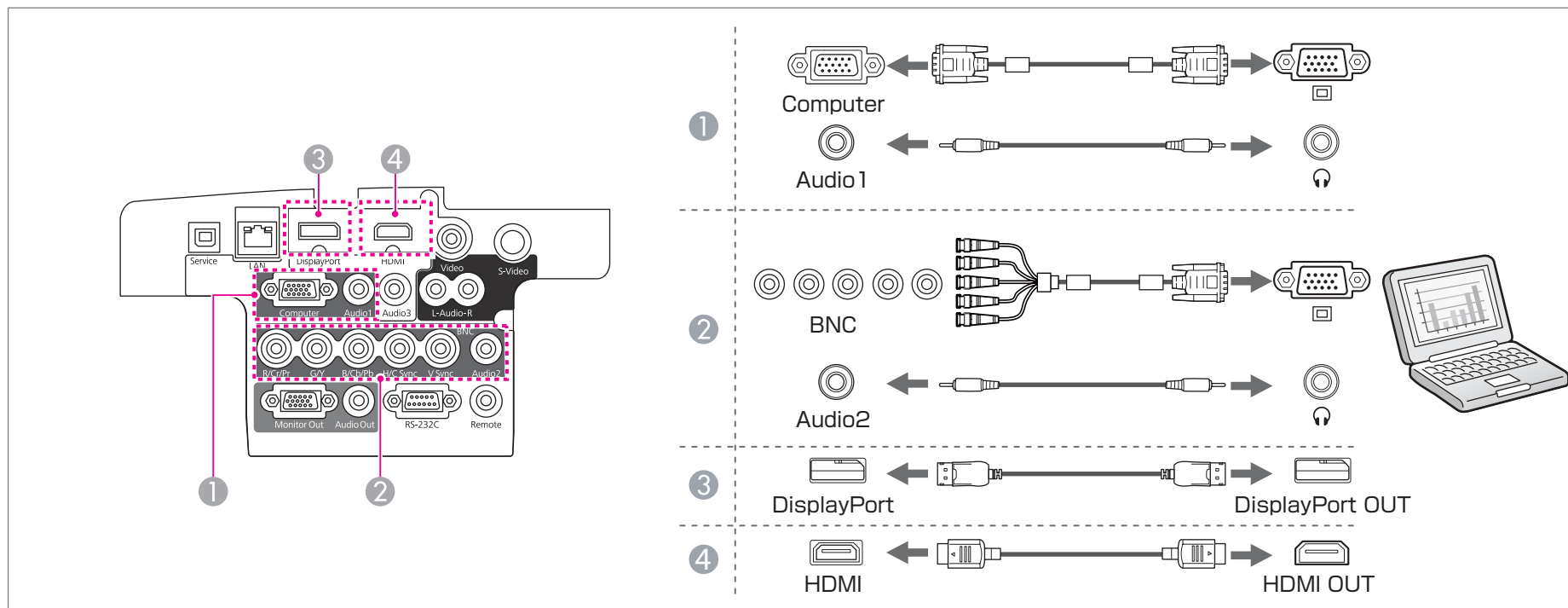

• Изменение аудиовыхода в меню **Настройки аудио**.

☛ **Расширен.** — **Настройки A/V** — **Настройки аудио** [стр.82](#)

• Если звук не передается с помощью кабеля HDMI или DisplayPort, подключите к порту Audio3 приобретаемый отдельно звуковой кабель для передачи звука. Установите для параметра **Выход аудио HDMI** или **Вых.аудио DisplayPort** значение **Аудио3**.

☛ **Расширен.** — **Настройки A/V** — **Настройки аудио** — **Выход аудио HDMI, Вых.аудио DisplayPort** [стр.82](#)

• Некоторые кабели DisplayPort, приобретаемые отдельно, имеют блокировку. При отсоединении кабеля нажмите на кнопку на соединительном разъеме кабеля и потяните кабель на себя.

Подключение источников сигнала

Для проецирования изображений с DVD-плеера, видеосигнала VHS и т.п., подключите проектор одним из следующих способов.

1 Если используется приобретаемый отдельно видеокабель

Подключите выходной порт видеосигнала на источнике изображения к порту Video на проекторе.

Можно вывести звук на динамик проектора, подключив выходной звуковой порт источника изображения к порту проектора Audio-L/R с помощью приобретаемого отдельно звукового кабеля.

2 Если используется приобретаемый отдельно кабель S-Video

Подключите выходной порт сигнала S-video на источнике изображения к порту S-Video на проекторе.

Можно вывести звук на динамик проектора, подключив выходной звуковой порт источника изображения к порту проектора Audio-L/R с помощью приобретаемого отдельно звукового кабеля.

3 Если используется дополнительный компонентный видеокабель (D-sub/преобразователь компонентного видеосигнала)

☛ "Дополнительные принадлежности" [стр.145](#)

Подключите выходной порт компонентного сигнала на источнике изображения к порту Computer на проекторе.

Можно вывести звук на динамик проектора, подключив выходной звуковой порт видеоустройства к порту Audio1 проектора с помощью приобретаемого отдельно звукового кабеля.

4 Если используется приобретаемый отдельно компонентный видеокабель (RCA) и адаптер BNC/RCA

Подключите выходной порт компонентного сигнала на видеоустройстве к порту BNC проектора (R/Cr/Pr, G/Y, B/Cb/Pb).

Можно вывести звук на динамик проектора, подключив выходной звуковой порт видеоустройства к порту Audio2 проектора с помощью приобретаемого отдельно звукового кабеля.

5 Если используется приобретаемый отдельно кабель HDMI

Подключите порт HDMI на источнике изображения к порту HDMI на проекторе.

Одновременно с изображением с источника можно выводить и звук.

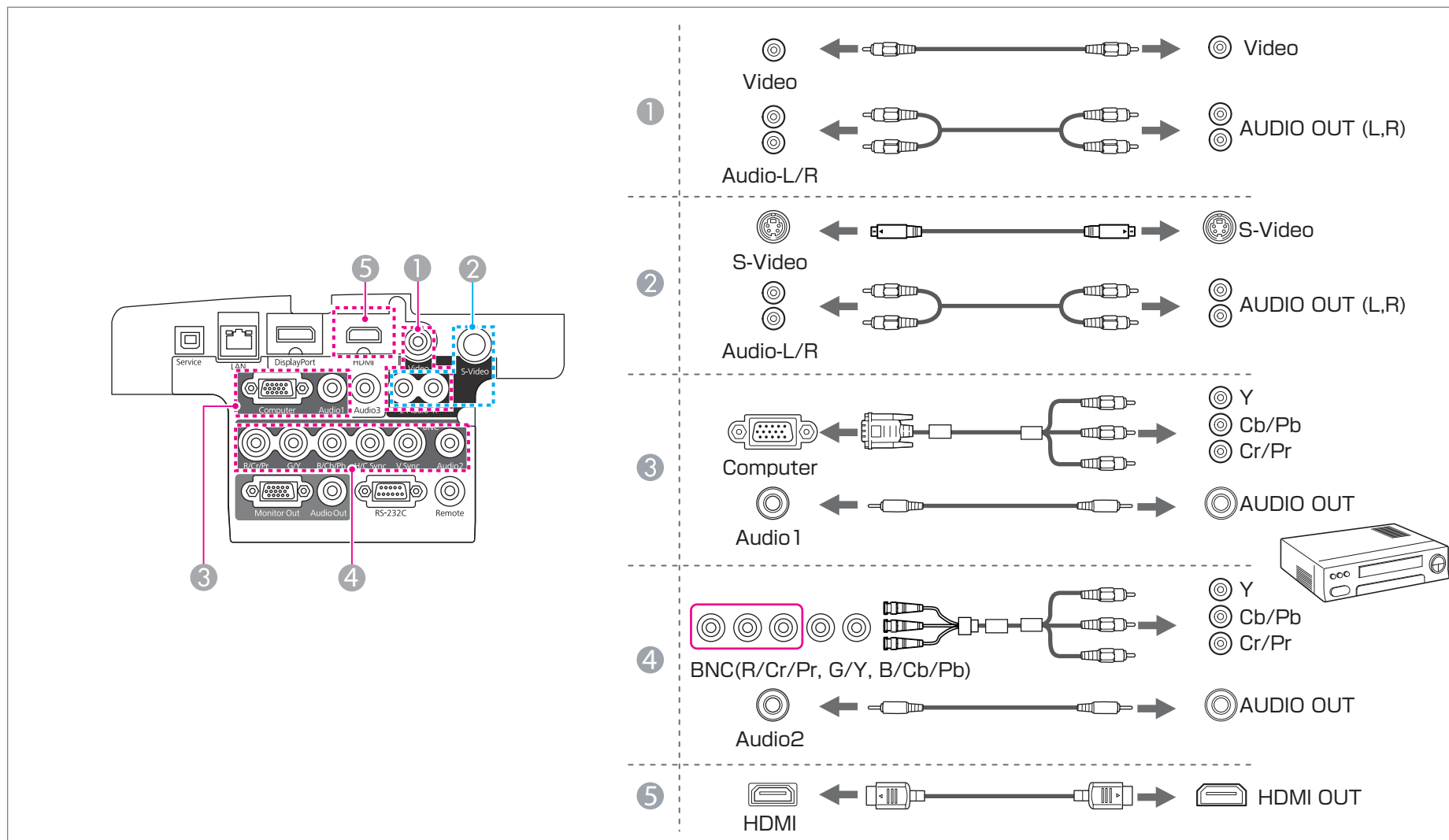

Внимание

- Если источник входного сигнала при подключении к проектору включен, это может привести к ошибкам.
- Если ориентация или форма разъема отличаются, не прилагайте усилий. Таким образом можно повредить устройство или вызвать ошибки в его работе.



- Изменение аудиовыхода в меню **Настройки аудио**.
 - ☛ **Расширен.** — **Настройки A/V** — **Настройки аудио** [стр.82](#)
- Если звук не передается с помощью кабеля HDMI, подключите к порту Audio3 приобретаемый отдельно звуковой кабель для передачи звука. Установите для параметра **Выход аудио HDMI** значение **Аудио3**.
 - ☛ **Расширен.** — **Настройки A/V** — **Настройки аудио** — **Выход аудио HDMI** [стр.82](#)
- Если порт на подключаемом источнике имеет нестандартную форму, для подключения воспользуйтесь кабелем из комплекта поставки устройства или дополнительным кабелем.
- При использовании серийно выпускаемого аудиокабеля “2RCA(L/R)/стереофонический штекер mini” убедитесь в том, что на нем есть маркировка Нулевое сопротивление.

Подключение внешнего оборудования

Для вывода изображений и звука можно подключить внешний монитор или колонки.

1 При выводе изображений на внешний монитор

Подключите внешний монитор к порту Monitor Out с помощью кабеля из комплекта поставки внешнего монитора.

2 При выводе изображений на внешние колонки

Подключите внешние колонки к порту Audio Out на проекторе с помощью приобретаемого отдельно звукового кабеля.

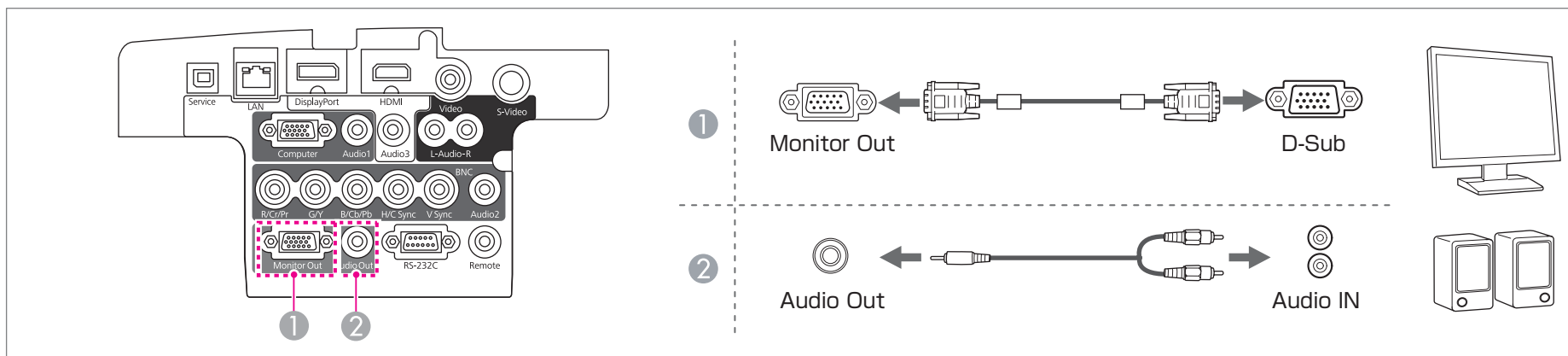



- Выполните следующие настройки для вывода изображения и звука даже в том случае, когда проектор находится в режиме ожидания. Установите для параметра **Режим ожидания** значение **Связь вкл.**
 - ☛ **Расширен.** — **Режим ожидания** [стр.82](#)
- Установите для параметра **Выход A/V** значение **Всегда.**
 - ☛ **Расширен.** — **Настройки A/V** — **Выход A/V** [стр.82](#)
- При подключении штекера звукового кабеля к порту Audio Out звук перестает воспроизводиться через встроенные динамики проектора и переключается на внешний выход.

Подключение кабеля ЛВС

Подключите сетевой порт сетевого концентратора или другого устройства к порту LAN проектора с помощью приобретаемого отдельно кабеля 100BASE-TX или 10BASE-T.

Вы можете проецировать изображения и проверять статус проектора, подключив компьютер к проектору по сети.

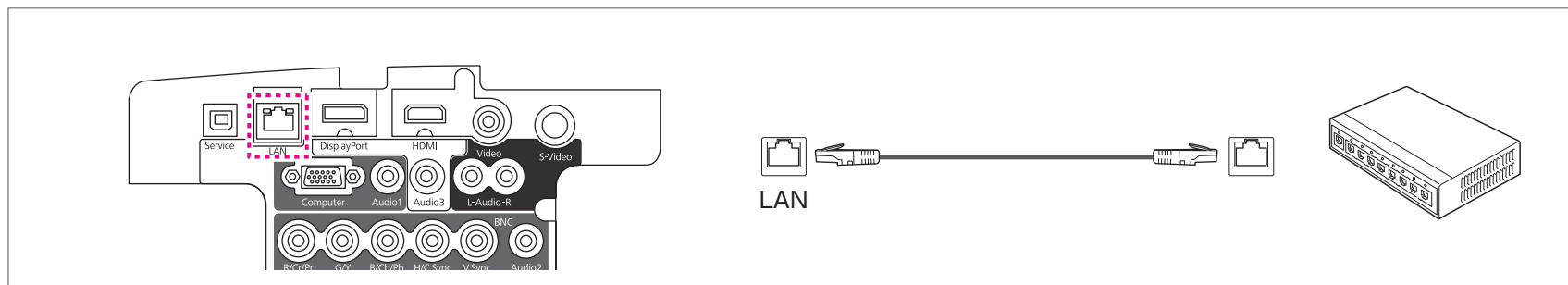

Расположение порта LAN может различаться в зависимости от используемой модели. ☛ "Интерфейс" [стр.10](#)



Во избежание неисправностей используйте экранированный кабель LAN категории 5 или выше.

Установка модуля беспроводной ЛВС

- 1** Откройте крышку воздушного фильтра.
Переместите фиксатор крышки воздушного фильтра и откройте крышку воздушного фильтра.

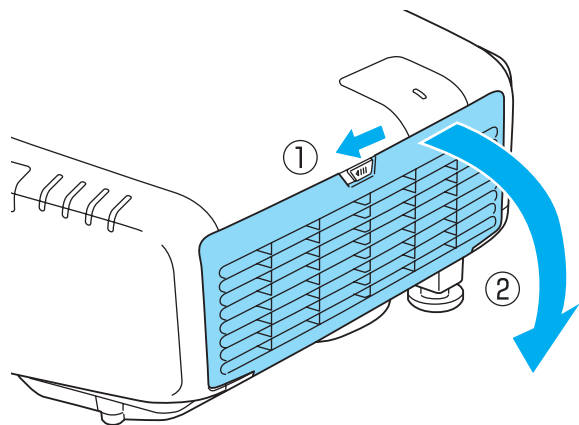

- 2** Ослабьте винт и снимите крышку отсека с модулем беспроводной ЛВС.

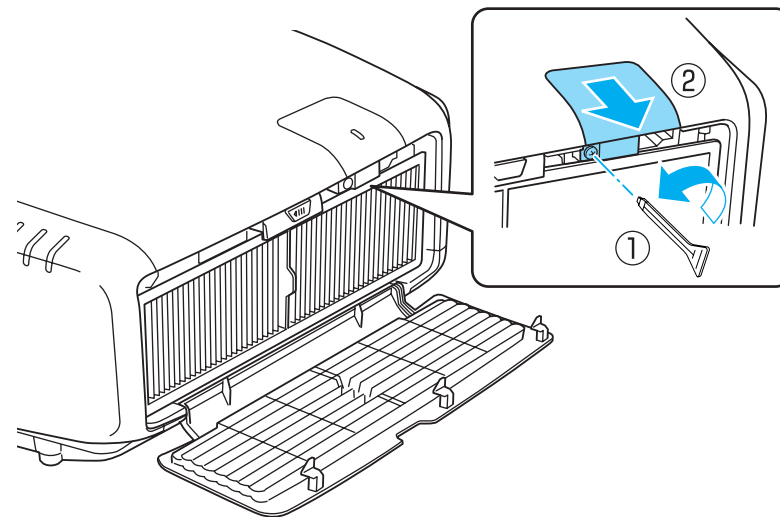

- 3** Установите беспроводной адаптер локальной сети.

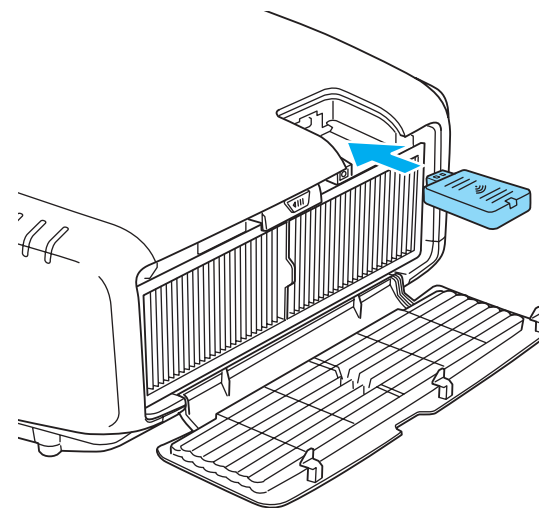

- 4** Закрепите крышку отсека с модулем беспроводной ЛВС с помощью винта.

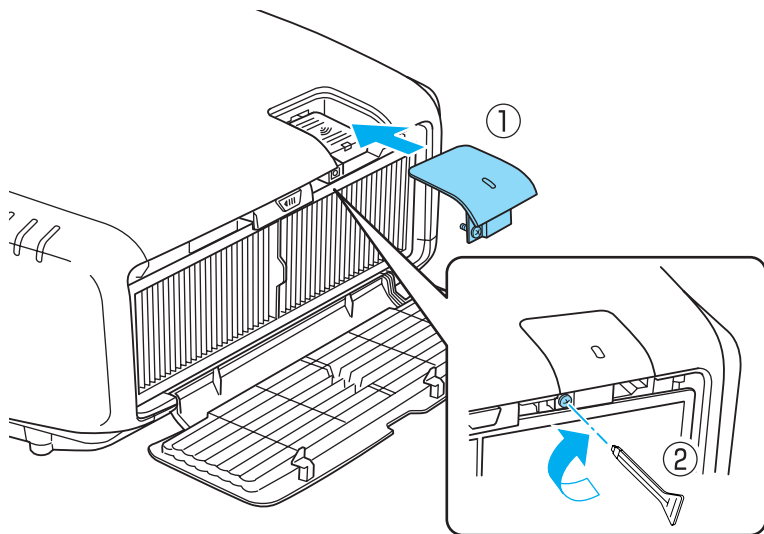

- 5** Закройте крышку воздушного фильтра.

Установка крышки отсека для кабелей

Установка крышки отсека для кабелей позволяет скрыть подключенные кабели и придать аккуратный вид установленному проектору (на иллюстрациях показан проектор, установленный на потолке).

Установка

- 1** Соедините кабели в пучок с помощью ленты, которую можно купить в магазинах.

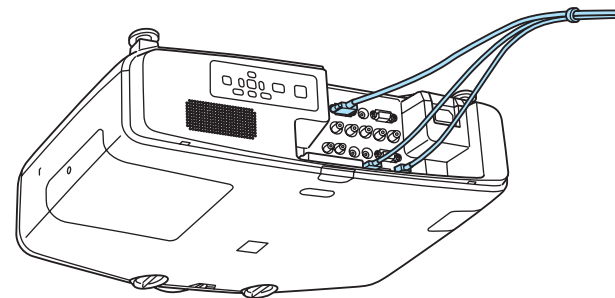

- 2** Прикрепите крышку кабеля к задней части проектора.

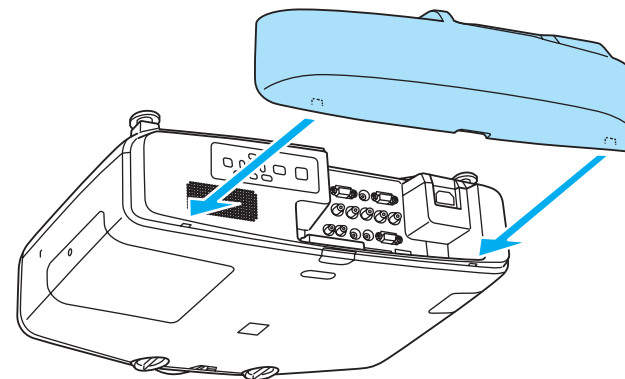

- 3** Затяните винт на крышке отсека для кабелей (это можно сделать пальцами).

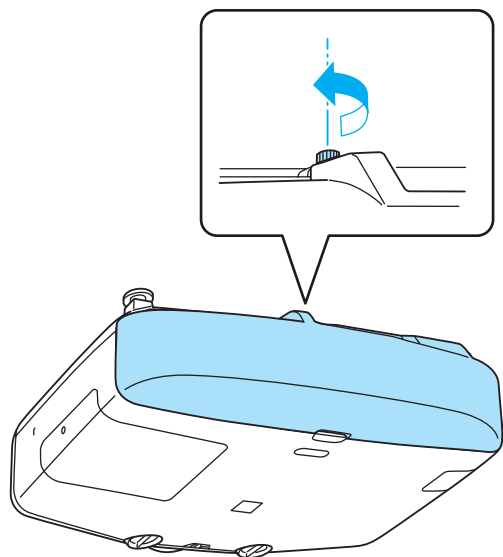



Основные операции

В этой главе описаны проецирование и настройка изображений.

Автоматическое обнаружение входящих сигналов и смена проецируемого изображения (Поиск источника)

Нажмите кнопку [Search] на пульте дистанционного управления или кнопку [Source Search] на панели управления для проецирования изображения от порта, получающего изображение в данный момент.

Использование пульта дистанционного управления

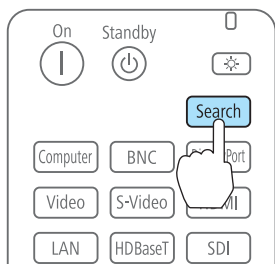

Использование панели управления

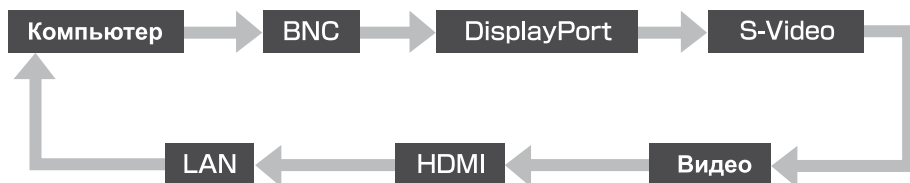
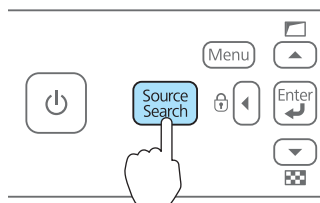

В случае подключения двух или большего числа источников изображений нажимайте кнопку [Search] на пульте дистанционного управления или кнопку [Source Search] на панели управления, пока не появится требуемое изображение.

Перед выполнением этой операции подключите видеоаппаратуру и запустите воспроизведение.



Если на входе нет сигнала, выводится следующий экран.

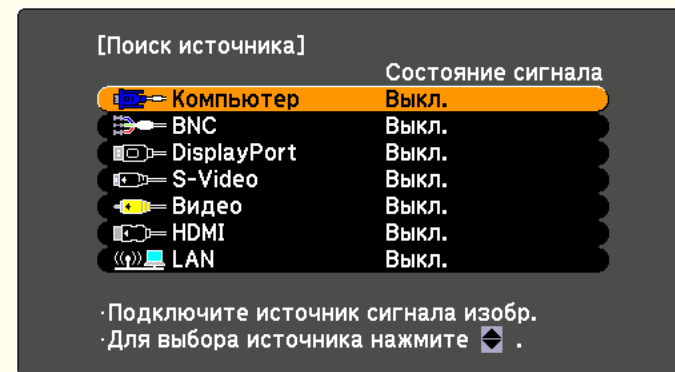

[↕]: Выбор [↵]: Ввод [Esc]: Выход

Переключение на необходимое изображение с помощью пульта дистанционного управления

Непосредственный переход к требуемому изображению осуществляется нажатием следующих кнопок на пульте дистанционного управления.

Входные порты для каждой кнопки показаны ниже.

Пульт дистанционного управления

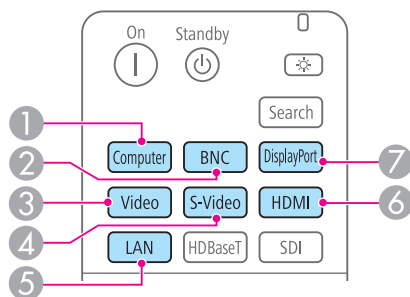

Входной порт

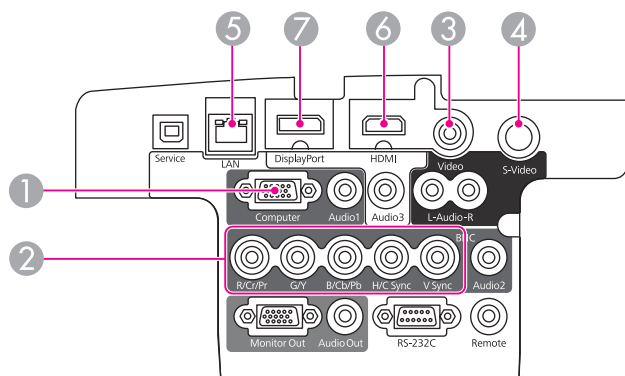

- 5 Служит для переключения на изображения с компьютера, подключенного по сети. См. следующий раздел для получения информации о способах проверки положения порта LAN.

☛ "Интерфейс" [стр.10](#)

Регулировка громкости

Для регулировки громкости можно использовать один из следующих методов.

- Нажмите кнопку [Volume] на пульте дистанционного управления, чтобы отрегулировать громкость.

[<] Служит для уменьшения громкости звука.

[>] Служит для увеличения громкости звука.

Пульт дистанционного управления

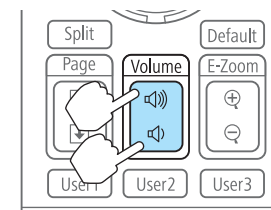

- Отрегулируйте громкость в меню Настройка.

☛ **Настройки — Громкость** [стр.81](#)

Предостережение

Не начинайте проецирование на большой громкости. Внезапный резкий звук может привести к утрате слуха. Перед выключением питания также снижайте громкость, чтобы затем при включении питания вы смогли постепенно увеличить громкость.

Корректировка искажения проецируемого изображения

Для коррекции трапециевидных искажений на проецируемых изображениях можно использовать один из следующих способов.

- Гор/вер.искаж.
Независимая коррекция искажений по вертикали и по горизонтали вручную.
☛ "Гор/вер.искаж." [стр.42](#)

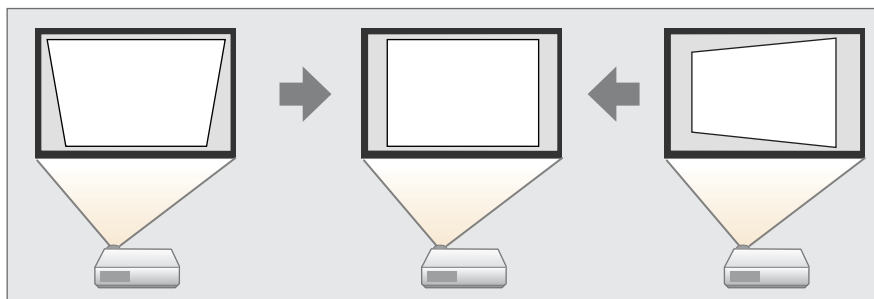

- Quick Corner
Независимая коррекция четырех углов вручную.
☛ "Quick Corner" [стр.43](#)

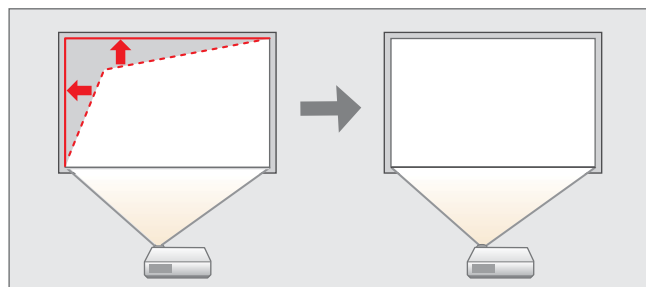

- Коррекция дуги
Точная регулировка дугового искажения, вызванного дугообразностью или сжатием экрана.
☛ "Коррекция дуги" [стр.44](#)

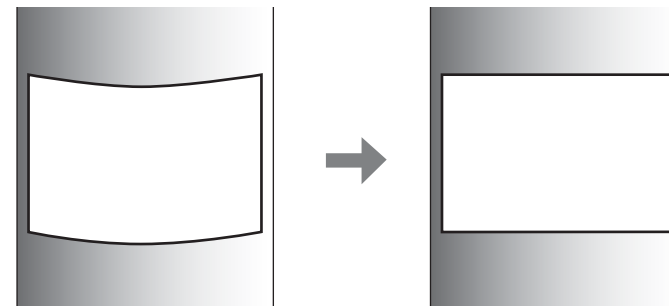

- Коррекция точки
Точная регулировка небольших искажений.
☛ "Коррекция точки" [стр.46](#)



- Нажатием кнопки [] на панели управления можно непосредственно применить выбранный способ настройки.
- Нельзя комбинировать несколько методов коррекции.

Гор/вер.искаж.

Независимая коррекция искажений по вертикали и по горизонтали вручную. Искажение можно исправить, если угол вертикального и горизонтального наклона проектора составляет до 30 градусов относительно экрана.

- 1 Нажмите кнопку [Menu] во время проецирования.
- 2 Выберите пункт **Геометр. коррекция** в меню **Настройки**.

3 Выберите пункт **Гор/вер.искаж.**, затем нажмите кнопку [↵].
Если появится сообщение "Изменение этой настройки может привести к искажению изображения.", нажмите кнопку [↵].

4 Воспользуйтесь кнопками [▲][▼] для выбора способа коррекции, а затем кнопками [◀][▶], чтобы выполнить коррекцию.

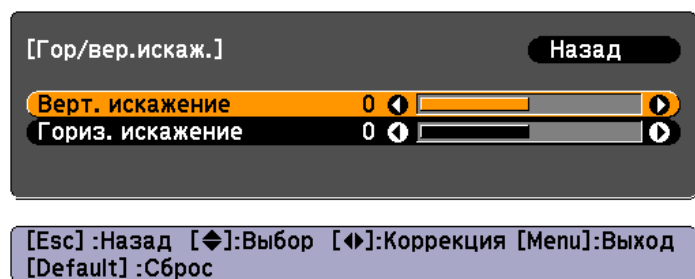

Верт. искажение

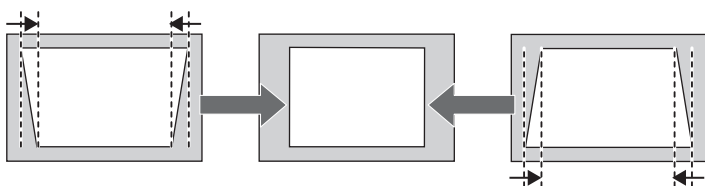

Гориз. искажение

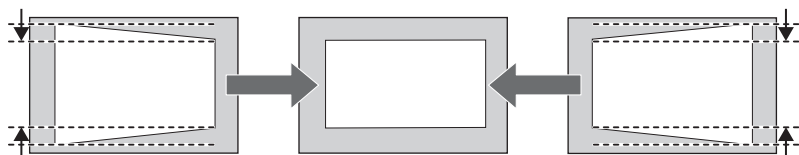

При коррекции трапецидальных искажений проецируемое изображение может уменьшаться.

5 По завершении нажмите кнопку [Menu] для выхода из меню коррекции.

Quick Corner

Эта функция позволяет корректировать вручную отдельно каждый из четырех углов проецируемого изображения.

1 Нажмите кнопку [Menu] во время проецирования.

2 Выберите пункт **Геометр. коррекция** в меню **Настройки**.

3 Выберите пункт **Quick Corner**, затем нажмите кнопку [↵].

Если появится сообщение "Изменение этой настройки может привести к искажению изображения.", нажмите кнопку [↵].

4 Воспользуйтесь кнопками [▲], [▼], [◀] и [▶], чтобы выбрать угол, который необходимо откорректировать, затем нажмите кнопку [↵].

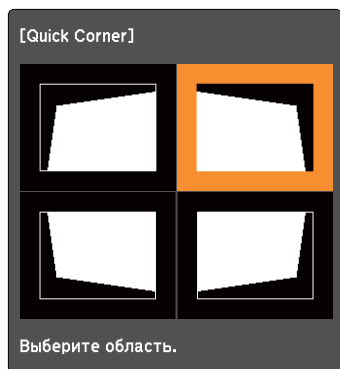

[↔ / ↔] : Выбор
 [↵] : Ввод
 [Esc] : Возврат (нажать 2 секунды для сброса/переключ.)



Если кнопку [Esc] удерживать нажатой не менее 2 секунд, появится экран подтверждения сброса до настроек по умолчанию.

Выберите **Да**, чтобы сбросить результат коррекции с помощью функции Quick Corner.

- 5** Откорректируйте положение угла кнопками [▲], [▼], [◀] и [▶].

При нажатии кнопки [↵] откроется экран, показанный на шаге 4, позволяющий выбрать область коррекции.

Если в процессе регулировки выводится сообщение "Дальнейшее смещение невозможно.", дальнейшая регулировка в направлении, обозначенном серым треугольником, невозможна.

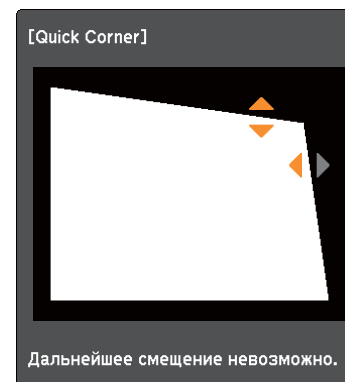

[↔ / ↔] : Коррекция
 [Esc] / [↵] : Назад

- 6** При необходимости повторите процедуры 4 и 5 для коррекции остальных углов.
- 7** По завершении нажмите кнопку [Menu] для выхода из меню коррекции.

Коррекция дуги

- 1** Нажмите кнопку [Menu] во время проецирования.
- 2** Выберите пункт **Геометр. коррекция** в меню **Настройки**.
- 3** Выберите пункт **Коррекция дуги**, затем нажмите кнопку [↵]. Если появится сообщение "Изменение этой настройки может привести к искажению изображения.", нажмите кнопку [↵].

- 4** Воспользуйтесь кнопками [▲], [▼], [◀] и [▶], чтобы выбрать область, которую необходимо откорректировать, затем нажмите кнопку [↵].

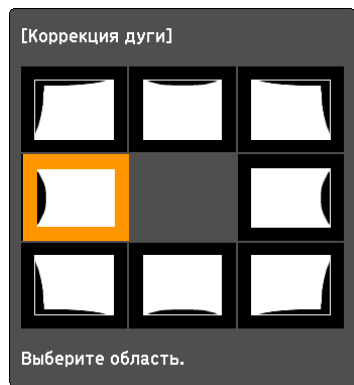

При выборе угла можно отрегулировать две стороны, прилегающие к углу.



Если кнопку [Esc] удерживать нажатой не менее 2 секунд, появится экран подтверждения сброса до настроек по умолчанию.

Выберите **Да**, чтобы сбросить результат коррекции с помощью функции Коррекция дуги.

- 5** Отрегулируйте форму кнопками [▲], [▼], [◀] и [▶].

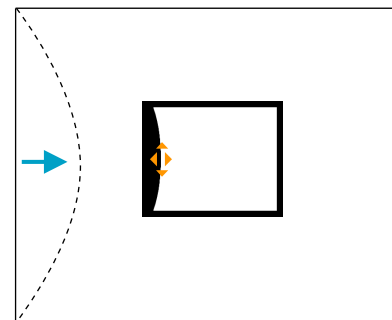

Если треугольник в направлении, в котором выполняется коррекция формы, становится серым, как показано на снимке экрана ниже, больше выполнять коррекцию формы в этом направлении невозможно.

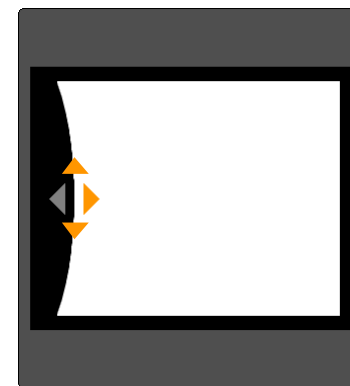

- 6** Нажмите кнопку [Esc] для возврата к предыдущему экрану.
- 7** При необходимости повторите процедуры от 4 до 6 для коррекции остальных частей.
- 8** По завершении нажмите кнопку [Menu] для выхода из меню коррекции.

Коррекция точки

Проецируемое изображение разделяется сеткой, таким образом искажение можно корректировать посредством перемещения точки пересечения со стороны в сторону или вверх и вниз.

- 1 Нажмите кнопку [Menu] во время проецирования.
- 2 Выберите пункт **Геометр. коррекция** в меню **Настройки**.
- 3 Выберите пункт **Коррекция точки**, затем нажмите кнопку [↵].

Если появится сообщение "Изменение этой настройки может привести к искажению изображения.", нажмите кнопку [↵].

- 4 Выберите пункт **Коррекция точки**, затем нажмите кнопку [↵].

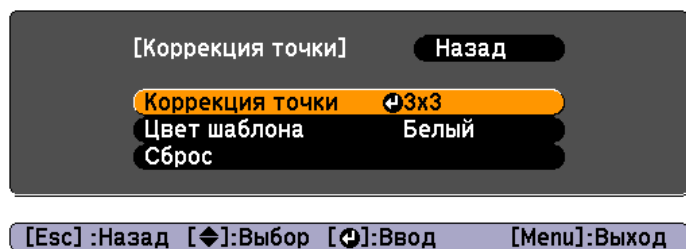

Коррекция точки: выполнение коррекции точки.

Цвет шаблона: выбор цвета сетки при выполнении коррекции.

Сброс: восстановление всех значений по умолчанию для коррекции параметра **Коррекция точки**.

- 5 Выберите число линий сетки (**3x3**, **5x5** или **9x9**), затем нажмите кнопку [↵].

- 6 Воспользуйтесь кнопками [▲], [▼], [◀] и [▶], чтобы переместить точку, которую необходимо откорректировать, затем нажмите кнопку [↵].

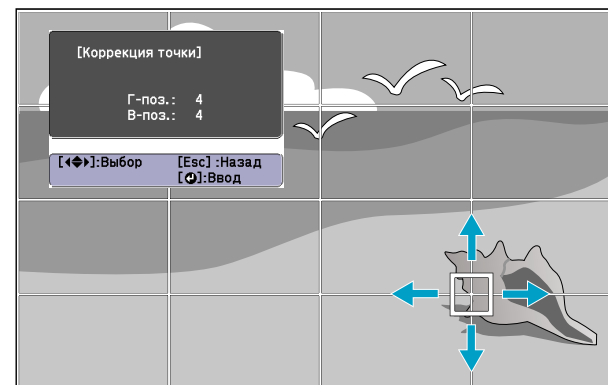

- 7 Исправьте искажение с помощью кнопок [▲], [▼], [◀] и [▶].

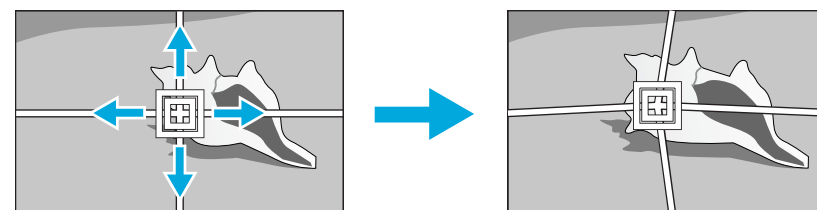

Чтобы продолжить коррекцию для другой точки, нажмите кнопку [Esc] для возврата к предыдущему экрану, и повторите шаги 6 и 7.



При каждом нажатии кнопки [↵] можно отобразить или скрыть изображение и сетку.

- 8 По завершении нажмите кнопку [Menu] для выхода из меню коррекции.

Выбор качества проецирования (выбор Цветовой режим)

Выбором настройки, наилучшим образом соответствующей условиям среды проецирования, легко достигается оптимальное качество изображения. Яркость изображения изменяется в зависимости от выбранного режима.

Режим	Рекомендуемое применение
Динамический	Наилучший вариант для использования в ярко освещенном помещении. Это самый яркий режим.
Презентация	Наилучший вариант для показа цветных презентаций в ярко освещенном помещении.
Театр	Наилучший вариант для просмотра фильмов в темном помещении. Изображения приобретают естественный вид.
Фотография*1	Наилучший вариант для проецирования неподвижных изображений, например, фотографий, в ярко освещенном помещении. Изображения выглядят яркими и контрастными.
Спорт*2	Наилучший вариант для просмотра телевизионных программ в ярко освещенном помещении. Изображения выглядят яркими и реалистичными.
sRGB	Наилучший вариант для изображений, соответствующих цветовому стандарту sRGB ».
DICOM SIM*1	Идеально для проецирования рентгеновских снимков и других медицинских изображений. Получаемые изображения будут иметь четкие тени. Не будучи медицинским устройством, этот проектор не может применяться для постановки диагноза.

Режим	Рекомендуемое применение
Мультипроекция	Идеально для проецирования с нескольких проекторов. Минимальная разница цветовых тонов между каждым проецируемым изображением.



- *1 Этот режим можно выбрать только при входном сигнале RGB либо в случае выбора LAN в качестве источника входного сигнала.
- *2 Этот режим можно выбрать только при входных компонентных видеосигналах либо в случае, когда источником является Видео или S-Video.

При каждом нажатии кнопки [Color Mode] на экране отображается название Цветовой режим и происходит смена Цветовой режим.

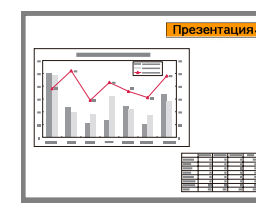
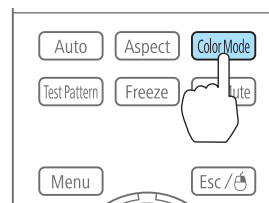
Пульт дистанционного управления



Презентация

 Настроить Цветовой режим можно в меню Настройка.
 Изображен. – Цветовой режим [стр.77](#)

Проецирование 3D-изображений (только EB-4955WU/EB-4950WU/EB-4855WU/EB-4850WU)

Используя два проектора, можно проецировать пассивные 3D-изображения. Для проецирования и просмотра 3D-изображений требуются следующие дополнительные компоненты. Обязательно

ознакомьтесь с замечаниями в руководствах пользователя, входящих в комплект дополнительных компонентов.

- Поляризатор (ELPPL01)
- Пассивные 3D-очки (ELPGS02A/ELPGS02B)
- ☛ "Дополнительные принадлежности" [стр.145](#)

При проецировании 3D-изображений установите для параметра **3D-изображения** в меню Configuration (Настройка) значение **Вкл.**

☛ **Сигнал — Настройка 3D — 3D-изображения** [стр.79](#)

При проецировании 3D-изображений доступны указанные ниже цветовые режимы. Если проецирование выполняется с помощью дополнительных поляризаторов (ELPPL01), можно просматривать изображения с оптимальным для них цветовым оттенком.

- Динамич. 3D
- Презентация 3D
- 3D-театр
- Мультипроекция 3D



Данный проектор распределяет направление поляризующего проецирования для компонентов R (красный), G (зеленый) и B (синий). Нет необходимости инвертировать сигналы изображения G (зеленый) для левого и правого глаза.

Изменение формата проецируемого изображения

Для проецируемых изображений можно изменять параметр **Формат изображения** в соответствии с типом, соотношением высоты и ширины и разрешением входного сигнала.

Доступные форматы зависят от установленного параметра Тип экрана.



Задайте **Тип экрана** перед изменением соотношения сторон.

☛ "Настройки экрана" [стр.20](#)

Способы смены

При каждом нажатии кнопки [Aspect] на пульте дистанционного управления на экране отображается название формата и происходит его смена.

Пульт дистанционного управления

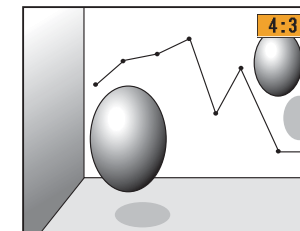
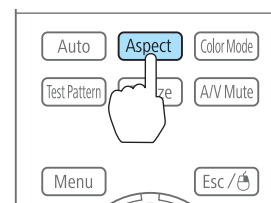

Режим соотношения сторон	Описание
Авто	Проецирование с надлежащим форматом изображения на основе информации из входного сигнала.
Нормальное	Проецирование с сохранением соотношения сторон входного изображения.
4:3	Проецирование с форматом изображения 4:3.
16:9	Проецирование с форматом изображения 16:9.
Полное	Проецирование изображения в полный экран.
Увеличенное	Проецирование входного изображения, увеличенного до полного размера по ширине экрана, с сохранением соотношения сторон. Участки, выходящие за края экрана, не проецируются.

Режим соотношения сторон	Описание
Нативное	Проецирование в центр экрана с разрешением входного изображения. Участки, выходящие за края экрана, не проецируются.



- Настроить соотношение сторон можно также в меню Настройка.
- ☛ **Сигнал – Соотношен. сторон** [стр.79](#)
- Если части компьютерного изображения отсутствуют, установите для параметра **Разрешение** в меню Configuration (Настройка) значение **Растянутое** или **Нормальное** в соответствии с разрешением экрана компьютера.
- ☛ **Сигнал – Разрешение** [стр.79](#)

Режим соотношения сторон изменяется согласно данным в приведенных ниже таблицах.



Приведенные ниже цвета изображений в таблицах, выводимых на экран, указывают на области, которые не отображаются.







■: область, в которой изображение не отображается в зависимости от настройки типа экрана.

□: область, в которой изображение не отображается в зависимости от настройки соотношения сторон.

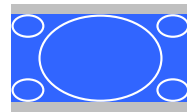
EB-4955WU/EB-4950WU/EB-4855WU/EB-4850WU/EB-4770W/EB-4750W







Настройка типа экрана: 16:10

	Соотношение сторон входного сигнала		
	16:10	16:9	4:3
Авто или Нормальное			

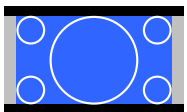
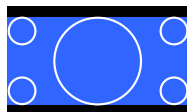
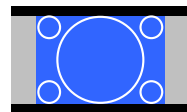
	Соотношение сторон входного сигнала		
	16:10	16:9	4:3
16:9			
Полное			
Увеличенное			
Нативное*			

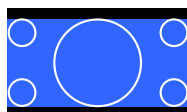
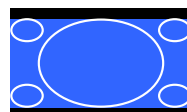
* Изображение может отличаться в зависимости от разрешения входного сигнала.

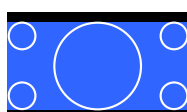
Настройка типа экрана: 16:9

	Соотношение сторон входного сигнала		
	16:10	16:9	4:3
Авто или Нормальное			
Полное			
Увеличенное			

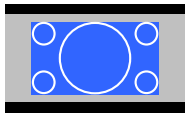
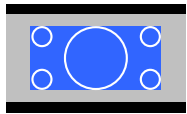
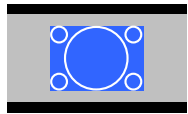
	Соотношение сторон входного сигнала		
	16:10	16:9	4:3
Нативное*			

* Изображение может отличаться в зависимости от разрешения входного сигнала.

Настройка типа экрана: 4:3

	Соотношение сторон входного сигнала		
	16:10	16:9	4:3
Авто или Нормальное			
4:3			
16:9			
Нативное*			

* Только изображения с компьютера и с порта HDMI. Изображение может отличаться в зависимости от разрешения входного сигнала.







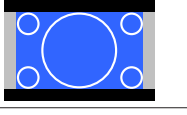

EB-4650/EB-4550

Настройка типа экрана: 4:3

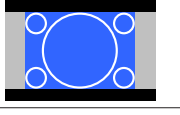
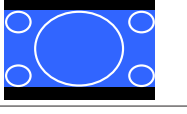
	Соотношение сторон входного сигнала		
	16:10	16:9	4:3
Авто или Нормальное			
4:3			
16:9			
Нативное*			

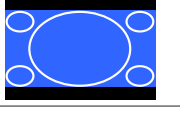
* Только изображения с компьютера и с порта HDMI. Изображение может отличаться в зависимости от разрешения входного сигнала.













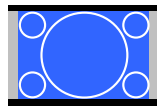

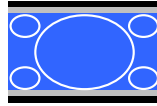
Настройка типа экрана: 16:9

	Соотношение сторон входного сигнала		
	16:10	16:9	4:3
Авто или Нормальное			
Полное			
Увеличенное			

	Соотношение сторон входного сигнала		
	16:10	16:9	4:3
Нативное*			

* Изображение может отличаться в зависимости от разрешения входного сигнала.

Настройка типа экрана: 16:10

	Соотношение сторон входного сигнала		
	16:10	16:9	4:3
Авто или Нормальное			
16:9			
Полное			
Увеличенное			
Нативное*			

* Изображение может отличаться в зависимости от разрешения входного сигнала.

Настройка изображения

Регулировка параметров Оттенок, Насыщенность и Яркость

Можно отрегулировать параметры Оттенок, Насыщенность и Яркость для каждого из компонентов цвета R (красный), G (зеленый), B (синий), C (голубой), M (пурпурный) и Y (желтый).

Выполните настройки из меню "Конфигурация".

☛ **Изображен. - Дополнительно - RGBCMY стр.77**

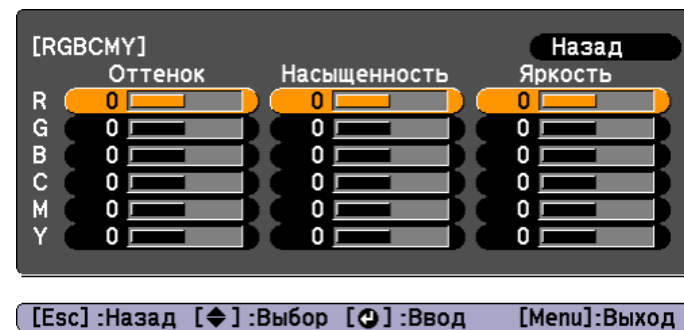

Регулировка параметра Гамма

Регулирует разницу цветопередачи проецируемого изображения, которая может присутствовать при подключении некоторых устройств.

Выполните настройки из меню "Конфигурация".

☛ **Изображен. - Дополнительно - Гамма стр.77**

Выбор и регулировка корректирующего значения

☛ **Изображен. - Дополнительно - Гамма стр.77**

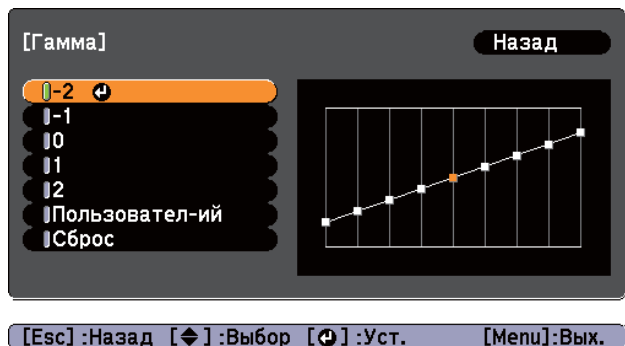

При выборе меньшего значения темные области изображения становятся ярче, но насыщенность цвета в более светлых областях может уменьшиться. При выборе большего значения можно уменьшить общую яркость изображения, чтобы сделать изображение более четким.

Если для параметра **Цветовой режим** в меню **Изображен.** выбрано **DICOM SIM**, выберите значение настройки в зависимости от размера проекции.

- Если размер проекции менее 120 дюймов, выберите большее значение.
- Если размер проекции более 120 дюймов, выберите меньшее значение.



Медицинские изображения могут отображаться неправильно в соответствии с настройками и техническими характеристиками экрана.

Регулировка при просмотре изображения

☛ **Изображен.** - **Дополнительно** - **Гамма** - **Пользовател-ий** - **Настройка по изображению** [стр.77](#)

Переместите курсор на проецируемом изображении в ту часть, где необходимо изменить яркость, и нажмите кнопку [↵]. Отрегулируйте значение с помощью кнопок [▲][▼].

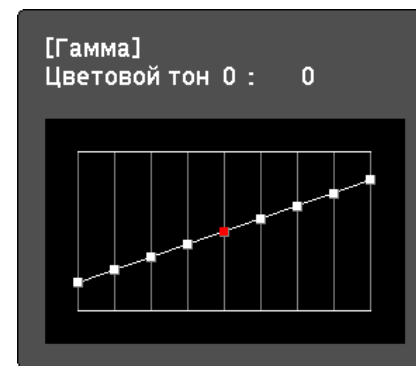
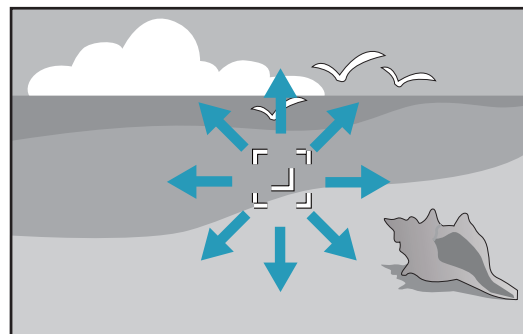

Регулировка с помощью графика регулировки гаммы

☛ **Изображен.** - **Дополнительно** - **Гамма** - **Пользовател-ий** - **Настройка по графику** [стр.77](#)

Выполняйте регулировку, сверяясь с графиком регулировки гаммы.



Коррекция разницы цветопередачи при проецировании с нескольких проекторов

Если проецирование изображений осуществляется с помощью нескольких соединенных проекторов, можно отдельно скорректировать яркость и оттенки цвета изображения для каждого проектора, чтобы они были близки друг к другу.



В некоторых случаях яркость и оттенок цвета могут не совпадать полностью даже после коррекции.

Краткое изложение процедуры коррекции

Когда производится установка нескольких проекторов, и необходимо выполнить коррекцию, используйте следующую процедуру для настройки одного проектора за другим.

1. Установите ID проектора

Установите уникальный ID для нужного проектора, чтобы ограничить коррекцию только этим проектором.

☛ "Настройки ID" [стр.27](#)

2. Произведите коррекцию цветовых различий.

Цветовую коррекцию можно производить при проецировании с нескольких проекторов. Настройку цвета от черного до белого можно произвести за пять этапов, называемых уровнями 1–5, и на каждом из этих пяти уровней можно выполнить следующие две настройки.

- **Коррекция яркости**

Можно произвести коррекцию яркости изображений, чтобы все они выглядели одинаково.

- **Коррекция цвета**

Можно произвести коррекцию цвета изображений, чтобы все они выглядели похоже.

Коррекция

- 1 Нажмите кнопку [Menu] во время проецирования.
- 2 Выберите пункт **Мультипроекция** в меню **Расширен**.
- 3 Выберите пункт **Мульти-экран**, затем нажмите кнопку [↵].
Отображается следующий экран.

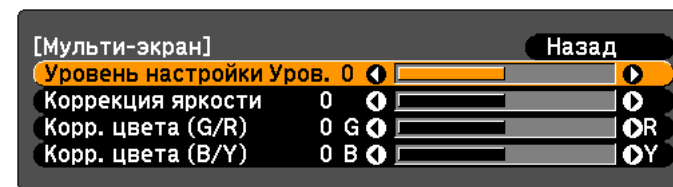

[Esc] :Назад [◆]:Выбор [◀▶]:Коррекция [Menu]:Выход

Уровень настройки: предусмотрены пять уровней от белого до серого и черного. Отрегулируйте каждый уровень по отдельности.

Коррекция яркости: Отрегулируйте от черного к белому для каждого цветового тона.

Корр. цвета (G/R): настройка цветового тона для зеленого и красного цветов.

Корр. цвета (B/Y): настройка цветового тона для синего и желтого цветов.

- 4** Выберите пункт **Уровень настройки**, затем установите уровень настройки с помощью кнопок [◀][▶].
- 5** Выберите пункт **Коррекция яркости**, затем отрегулируйте яркость с помощью кнопок [◀][▶].
- 6** Выберите пункт **Корр. цвета (G/R)** или **Корр. цвета (B/Y)**, затем отрегулируйте цвет с помощью кнопок [◀][▶].
- 7** Вернитесь к шагу 4 и выполните настройку каждого уровня.
- 8** По завершении нажмите кнопку [Menu] для выхода из меню коррекции.



Полезные Функции

В этой главе описываются полезные советы для проведения презентаций и функции безопасности.

Одновременное проецирование двух изображений (Split Screen)

Можно одновременно проецировать изображение от двух источников сигнала в правой и левой части экрана.

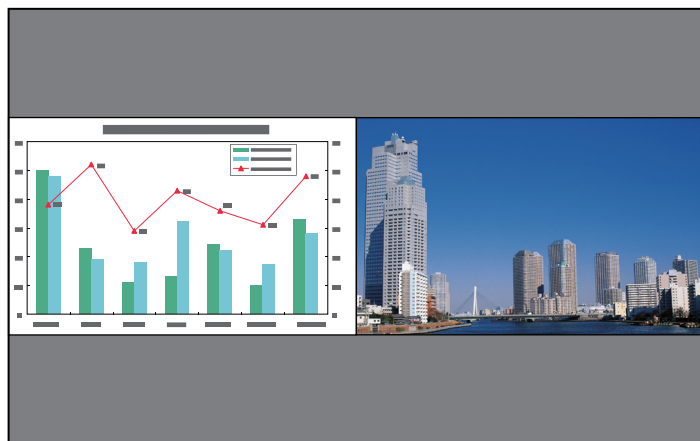

- С помощью функции Split Screen невозможно выполнить проецирование следующих комбинаций источников входного сигнала.
Компьютер — BNC, S-Video — Видео
Также при использовании EB-4955WU/EB-4950WU/EB-4855WU/EB-4850WU можно проецировать изображения из локальной сети (изображения с находящегося в сети компьютера) с помощью полиэкрана.
- Невозможно выполнить проецирование для одного и того же источника входного сигнала на обеих сторонах (левой и правой) экрана.

Рабочие процедуры

Проецирование на полиэкран

- Нажмите кнопку [Split] во время проецирования.
Выбранный в настоящий момент источник сигнала проецируется на левую часть экрана.

Пульт дистанционного управления

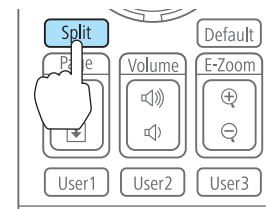

Эти же действия можно выполнить из меню настройки.

☛ **Настройки - Split Screen** [стр.81](#)

- Нажмите кнопку [Menu].
Появится экран Наст. Split Screen.

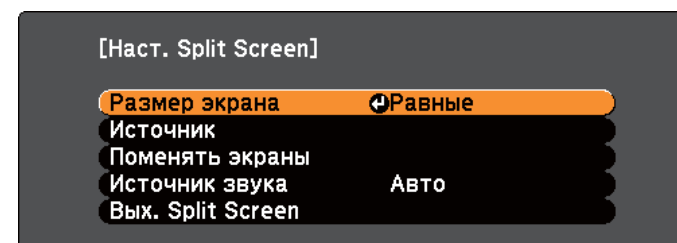

[◀]: Выбор [▶]: Ввод [Menu]: Выход

- Выберите пункт **Источник**, затем нажмите кнопку [↵].

- 4** Выберите каждый входной источник для пунктов **Влево** и **Вправо**.



[Esc] / [⏪]:Назад [⏩]:Выбор [Menu]:Выход



Эти же действия можно выполнить с помощью следующей процедуры.

☛ "Автоматическое обнаружение входящих сигналов и смена проецируемого изображения (Поиск источника)" [стр.40](#)

☛ "Переключение на необходимое изображение с помощью пульта дистанционного управления" [стр.41](#)

- 5** Выберите пункт **Выполн.**, затем нажмите кнопку [↵].

Чтобы переключить источник сигнала в процессе проецирования на полиэкране, начните процедуру с этапа 2.

Перемена левого и правого экранов

Чтобы поменять местами проецируемые изображения на левом и правом экранах, используется следующая процедура.

- 1** Нажмите кнопку [Menu] в процессе проецирования на полиэкране.

- 2** Выберите пункт **Поменять экраны** и нажмите кнопку [↵].
Проецируемые изображения справа и слева меняются местами.

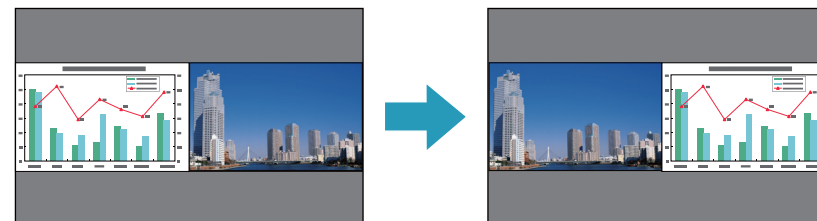

Перемена размеров левого и правого экранов

- 1** Нажмите кнопку [Menu] в процессе проецирования на полиэкране.
- 2** Выберите пункт **Размер экрана** и нажмите кнопку [↵].
- 3** Выберите нужный размер экрана и нажмите кнопку [↵].

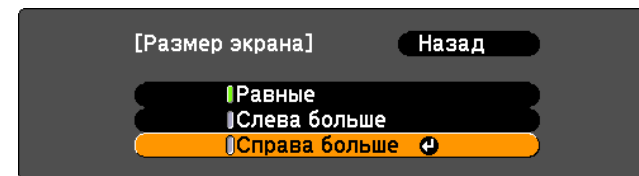

После настройки размера экрана проецируемые изображения будут иметь следующий вид.

Равные

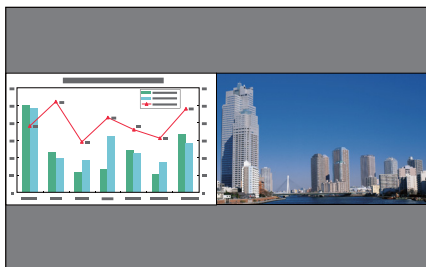

Слева больше

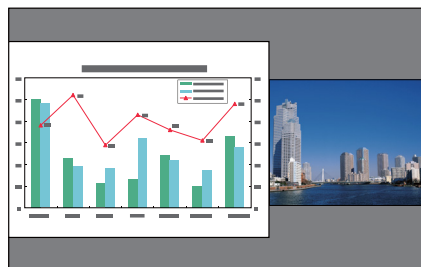

Справа больше

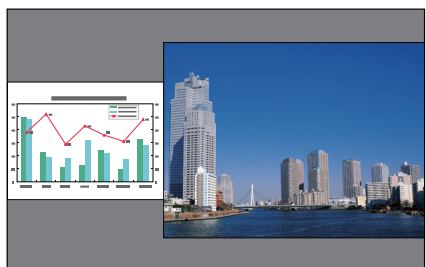

- Нельзя одновременно увеличить изображения на левом и правом экранах.
- Когда одно изображение увеличивается, другое уменьшается.
- В зависимости от входящих видеосигналов изображения в левой и правой части могут быть разного размера, даже если установлен параметр **Равные**.

Изменение звука

- 1 Нажмите кнопку [Menu] в процессе проецирования на полиэкране.

- 2 Выберите пункт **Источник звука**, затем нажмите кнопку [↵].

- 3 Выберите звук, который нужно выводить, а затем нажмите кнопку [↵].

При выборе **Авто** звук выводится для самого большого экрана. Если размеры экранов одинаковы, звук выводится с экрана слева.

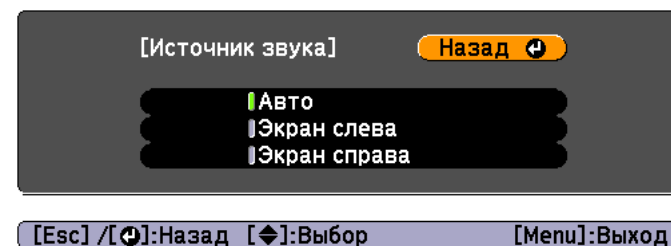

Завершение работы с полиэкраном

Нажмите кнопку [Esc], чтобы завершить работу с полиэкраном.

Также для завершения работы с полиэкраном можно выполнить следующие шаги.

- Нажмите кнопку [Split] на пульте дистанционного управления.
- Выберите пункт **Вых. Split Screen** на экране Наст. Split Screen. [стр.56](#)

Ограничения проецирования на полиэкране

Рабочие ограничения

В ходе проецирования на полиэкране недоступны следующие операции.

- Настройка меню конфигурации
- E-Zoom

- Изменение режима формата
- Использование кнопок [User1], [User2] и [User3] на пульте ДУ
- Справка отображается только в тех случаях, когда отсутствуют входящие сигналы изображения либо отображается уведомление об ошибке или предупреждение.
- Логотип пользователя не отображается.

Ограничения, связанные с изображениями

- Значения по умолчанию для меню **Изображен.** применяются к изображению в правой части экрана. Однако настройки для изображения, проецируемого на левом экране, применяются к изображению на правом экране для параметров **Цветовой режим**, **Абсол. цвет. темп.** и **Дополнительно.**
- Функция **Автонастр. диафр.** недоступна.
 - ☛ **Изображен.** — Автонастр. диафр. [стр.77](#)

Временное подавление изображения и звука (Кнопка A/V mute)

Эта функция используется для привлечения внимания аудитории к тому, о чем идет речь, или при необходимости скрыть такие детали, как переход к другому файлу во время проведения презентаций с использованием компьютера.

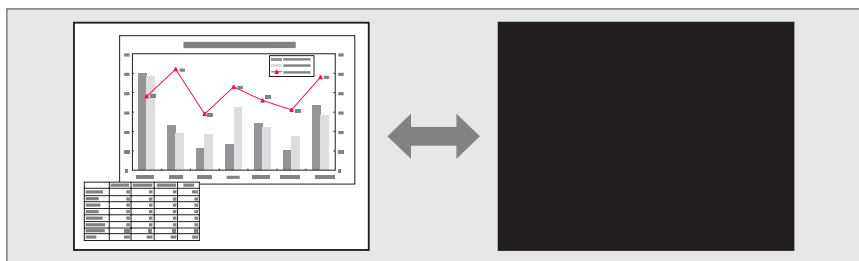

Функция Кнопка A/V mute применяется или сбрасывается при каждом нажатии кнопки [A/V Mute].

Пульт дистанционного управления

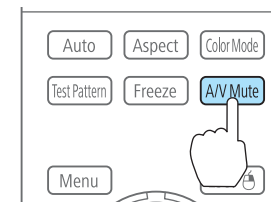

- Если для параметра **Включение A/V** в меню настройки установлено значение **Кнопка A/V mute**, указанные ниже операции можно выполнять без отмены функции отключения A/V.
 - ☛ **Расширен. - Управление - Включение A/V** [стр.82](#)
- Смена источника с помощью кнопок смены входного сигнала на пульте ДУ.
 - ☛ "Переключение на необходимое изображение с помощью пульта дистанционного управления" [стр.41](#)
- Управление проектором с компьютера с помощью команд установления связи.
 - ☛ "Контроль и управление" [стр.135](#)
Режим отключения A/V может быть сброшен только нажатием кнопки [A/V Mute] или передачей команды выключения функции отключения A/V.
- Движущиеся изображения продолжают воспроизводиться и в режиме Кнопка A/V mute (звук также воспроизводится). Нельзя будет продолжить воспроизведение с той точки, на которой была включена функция Кнопка A/V mute.
- В меню Настройка можно выбрать экран, который будет отображаться во время работы функции [A/V Mute].
 - ☛ **Расширен. - Дисплей - Кнопка A/V mute** [стр.82](#)
- Во время выполнения команды Кнопка A/V mute лампа продолжает гореть, т.е. часы ее работы продолжают накапливаться.

Остановка изображения (Функция паузы)

Если для смены движущихся изображений на активирована Функция паузы, то проецирование изображения продолжается, что позволяет проецировать движущиеся изображения по одному кадру, как при проецировании неподвижных фотографий. Кроме этого, если Функция паузы была предварительно активирована, то такие операции, как смена файлов во время проведения презентаций с компьютера, можно выполнять без проецирования каких-либо изображений.

При каждом нажатии кнопки [Freeze] функция паузы активируется или отключается.

Пульт дистанционного управления

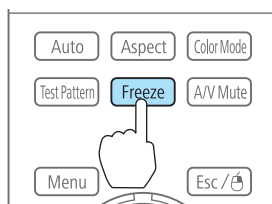

- Воспроизведение сигнала аудио не прекращается.
- Движущиеся изображения продолжают проецироваться и во время паузы. Продолжить воспроизведение с места включения паузы будет невозможно.
- Если кнопка [Freeze] нажимается при отображении меню Настройка или экрана справки, то отображаемое меню или экран справки исчезают.
- Функция паузы работает также при использовании функции E-Zoom.

Увеличение части изображения (E-Zoom)

Эта функция полезна при необходимости увеличения изображения для просмотра деталей, например, графиков и таблиц.

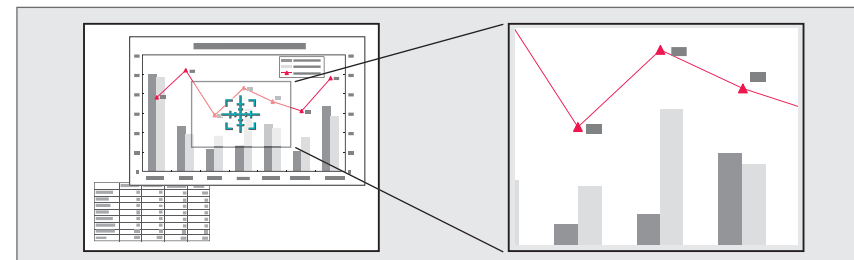

1 Запустите E-Zoom.

Нажмите кнопку [⊕], чтобы вывести перекрестие (⊕).

Пульт дистанционного управления

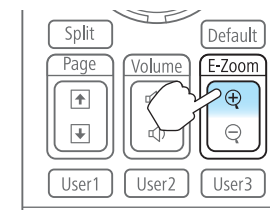

2 Переместите перекрестие (⊕) на участок изображения, который нужно увеличить.

Пульт дистанционного управления

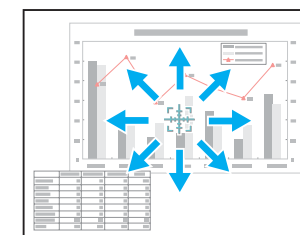
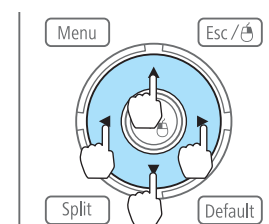

3 Увеличение.

Пульт дистанционного управления

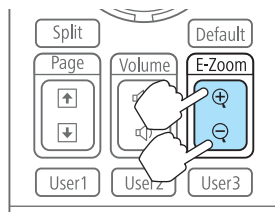

Кнопка [⊕]: при каждом нажатии область увеличивается. Для быстрого увеличения следует удерживать кнопку в нажатом положении.

Кнопка [⊖]: при каждом нажатии увеличенная область уменьшается.

Кнопка [Esc]: отмена функции E-Zoom.



При проецировании с увеличением пользуйтесь кнопкой [▲], [▼], [◀] или [▶] для прокрутки изображения.



- Если для параметра **Защита логотипа** в меню **Защита паролем** установлено значение **Вкл.**, появится сообщение, и логотип пользователя нельзя будет изменить. Для внесения изменений нужно установить для параметра **Защита логотипа** значение **Выкл.**

☛ "Организация работы пользователей (Защита паролем)" [стр.68](#)

- Если параметр **Логотип польз.** выбирается во время выполнения функции Геометр. коррекция, E-Zoom или Соотношен. сторон, то выполнение текущей функции отменяется.

3

Когда появится вопрос "Выбрать это изображение для логотипа пользователя?", выберите ответ **Да**.



При нажатии кнопки [↵] размер экрана может в зависимости от сигнала измениться для соответствия фактическому разрешению сигнала изображения.

Сохранение логотипа пользователя

Предусмотрено сохранение в качестве логотипа пользователя изображения, проецируемого в текущий момент.



После сохранения логотипа пользователя восстановление логотипа по умолчанию, заданного производителем, невозможно.

1

Спроецируйте изображение, которое предполагается сохранить в качестве логотипа пользователя, затем нажмите кнопку [Menu].

☛ "Использование меню Настройка" [стр.74](#)

2

Выберите пункт **Логотип польз.** в меню **Расширен.**

4

Переместите рамку, чтобы выбрать часть изображения для использования в качестве логотипа пользователя.

Эти же операции можно выполнить с панели управления проектора.

Пульт дистанционного управления

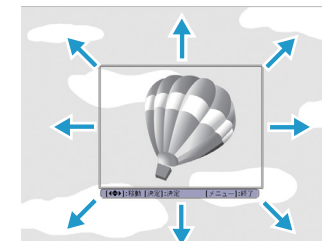
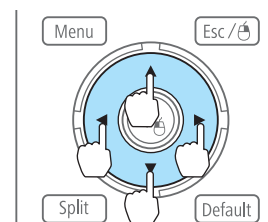



Предусмотрено сохранение изображения размером 400 x 300 точек.

- 5** Когда после нажатия кнопки [] появится сообщение "Выбрать это изображение?", выберите ответ **Да**.
- 6** На экране настройки масштаба выберите коэффициент масштабирования.
- 7** При отображении вопроса "Сохранить это изображение как логотип пользователя?" выберите **Да**.

Изображение будет сохранено. После сохранения изображения отображается сообщение "Выполнено."



При сохранении логотипа пользователя предыдущий логотип удаляется.

Настройки для изображения, отображаемого в текущий момент, сохраняются в ячейке памяти, что позволяет загрузить их при необходимости. Настройки для перечисленных ниже пунктов меню сохраняются в памяти.

Основное меню	Подменю
Изображен.	Все установочные пункты
Сигнал	Настройка 3D Прогрессивная Шумоподавление Подавл. моск. шумов Видеодиапазон Невидимая область Обработка изобр.
Настройки	Энергопотребл.
Расширен.	Мультипроекция - Мульти-экран

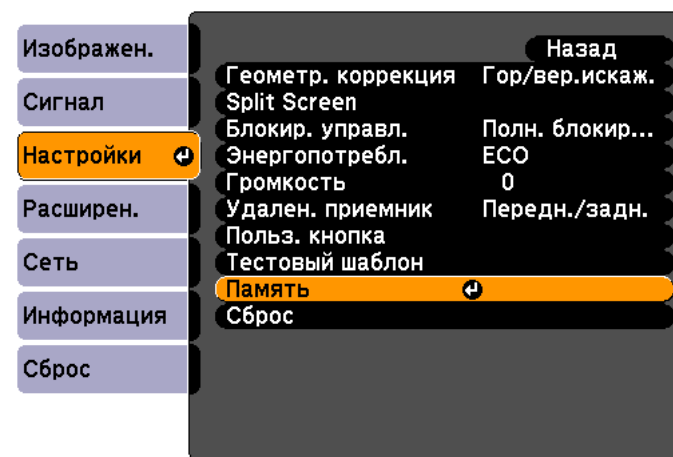

3 Выберите функцию, которую необходимо выполнить, а затем нажмите кнопку [↵].

Во время показа изображения можно выполнять только функции **Загрузить настройки** и **Сохранить настройки**.

Сохранение/Загрузка/Очистка памяти

1 Нажмите кнопку [Menu] во время показа изображения.

☛ "Использование меню Настройка" [стр.74](#)

2 Выберите пункт **Память** в меню **Настройки**.

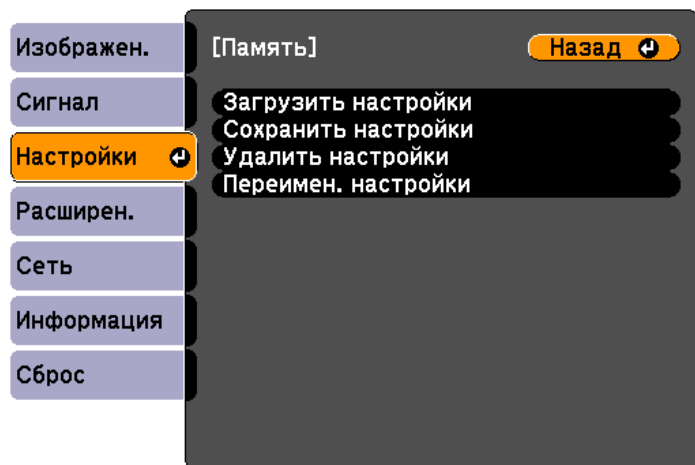

Функция	Описание
Загрузить настройки	Загрузка настроек, сохраненных в памяти. Если выбрать ячейку памяти и нажать кнопку [↵], настройки, применяемые к текущему изображению, заменяются настройками, сохраненными в памяти.
Сохранить настройки	Настройки для изображения, показываемого в текущий момент, сохраняются в ячейке памяти. Если выбрать имя ячейки памяти и нажать кнопку [↵], настройки будут сохранены.
Удалить настройки	Удаление зарегистрированной ячейки памяти. Если выбрать имя ячейки памяти и нажать кнопку [↵], отобразится сообщение. Выберите вариант Да, затем нажмите кнопку [↵], чтобы удалить выбранную ячейку памяти. Можно удалить все ячейки памяти с помощью пункта Сброс памяти . ☛ Сброс — Сброс памяти стр.95

Функция	Описание
Переимен. настройки	Изменение имени ячейки памяти. Выберите имя ячейки памяти, которую нужно изменить, и нажмите кнопку [↵]. Введите имя памяти с помощью виртуальной клавиатуры. ☛ "Работа с виртуальной клавиатурой" стр.87 После завершения ввода наведите курсор на команду Finish , затем нажмите кнопку [↵].

Если ячейка памяти уже сохранена, будет отображаться ее имя и цветовой режим.

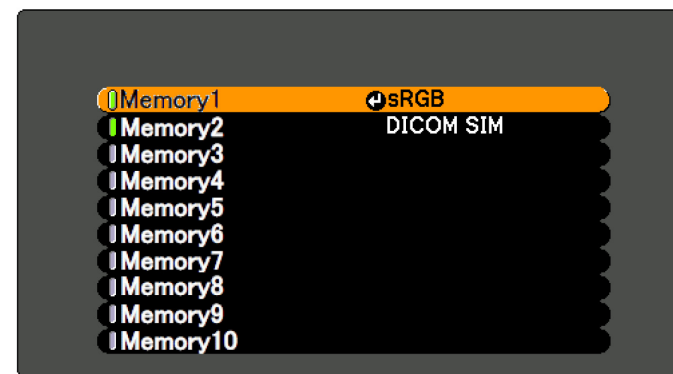

Если значок слева от имени памяти станет зеленым, это значит, что память уже была зарегистрирована. Если выбрать зарегистрированную ячейку памяти, появится сообщение с запросом на подтверждение операции перезаписи содержимого ячейки. При выборе значения Да предыдущие настройки будут удалены, а текущие настройки будут зарегистрированы.

Можно запланировать включение/выключение питания проектора и переключение источника входного сигнала, отметив их как события в графике. Зарегистрированные события будут выполнены автоматически в указанное время в указанные даты или еженедельно.

Опасно

Не кладите перед объективом легковоспламеняющиеся предметы. Если задано автоматическое включение проектора, такие предметы, находящиеся перед объективом, могут стать причиной пожара.

Сохранение графика



- Дату и время в проекторе можно настроить или изменить с помощью пункта **Дата и время** в меню настройки.
☛ "Настройка времени" [стр.28](#)
- Если для параметра **Защ. Врем.по граф.** установить значение **Вкл.** в пункте **Защита паролем**, изменение настроек функции планирования будет невозможно. Чтобы внести изменения, установите для параметра **Защ. Врем.по граф.** значение **Выкл.**
☛ "Организация работы пользователей (Защита паролем)" [стр.68](#)

Способы настройки

- 1** Нажмите кнопку [Menu] во время проецирования.
☛ "Использование меню Настройка" [стр.74](#)
- 2** Выберите пункт **Настройки графика** в меню **Расширен.**
- 3** Выберите пункт **Добавить новый** в меню **График.**



4 Выполните настройку графика.

Подменю	Функция
Настройка событий	<p>Выберите операцию проектора при выполнении события. Выберите Без изменений для пунктов, которые не следует менять во время события.</p> <p>Можно настроить работу следующих параметров.</p> <ul style="list-style-type: none"> • Питание • Источник • Энергопотребл. • Кнопка A/V mute • Громкость

Подменю	Функция
Настройка даты / времени	Установите дату, день недели и время выполнения события. Для ввода даты и времени используйте виртуальную клавиатуру. 🖱️ "Работа с виртуальной клавиатурой" стр.87 После завершения ввода наведите курсор на команду Finish , затем нажмите кнопку [↵].

- Выберите пункт **Сохранить**, затем нажмите кнопку [↵].
Чтобы зарегистрировать дополнительные графики, повторите шаги 3–5.
- Выберите пункт **Установка завершена**, затем выберите **Да**, чтобы завершить сохранение.



На экране **Настройки графика** показан календарь (экран во время выполнения шага 3). После сохранения события включается индикатор. (■ : однократное событие; ■ : регулярное событие; ■ : связь вкл./выкл.; ■ : событие недействительно)

Используйте кнопки [◀][▶] для выделения и проверки графика, зарегистрированного для этого дня.

Редактирование графика

- Нажмите кнопку [Menu] во время проецирования.
🖱️ "Использование меню Настройка" [стр.74](#)
- Выберите пункт **Настройки графика** в меню **Расширен.**

- Используйте кнопки [◀][▶] для выделения даты, содержащей график, который нужно отредактировать.

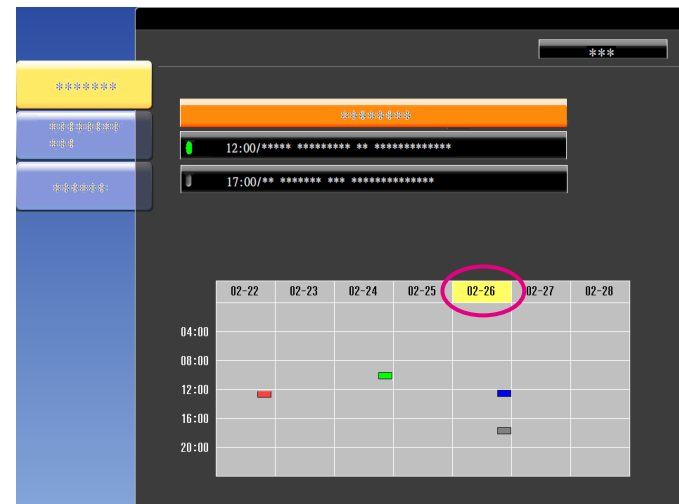

- Выделите график, который нужно отредактировать, затем нажмите кнопку [Esc].





Для регулярных графиков отображается повторяющийся значок.

5 Выполните редактирование в отображающемся меню.

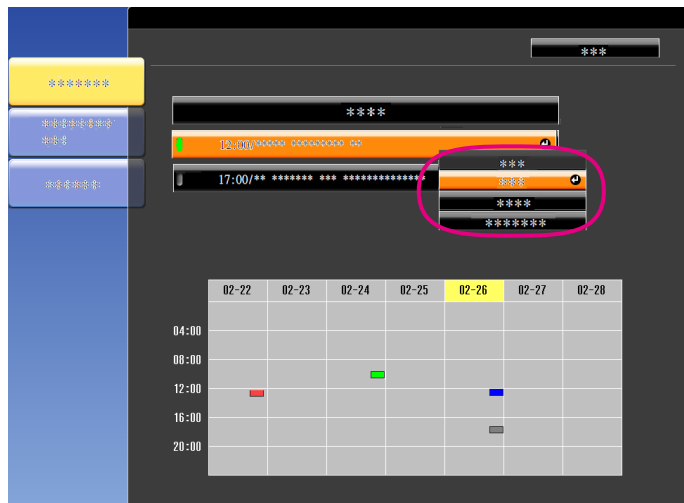

6 Выберите пункт **Установка завершена**, затем выберите **Да**, чтобы завершить редактирование.



Для удаления всех зарегистрированных графиков выберите пункт **Сброс значений графика**, а затем выберите **Да**. Выберите пункт **Установка завершена**, затем выберите **Да**, чтобы удалить графики.

Подменю	Функция
Вкл./Выкл.	Включение или выключение выбранного графика. После включения графика индикатор становится зеленым.
Редактировать	Отредактируйте содержание выбранного графика. Выберите пункт Сохранить , затем нажмите кнопку [↵] для завершения редактирования.
Очистить	Удаление выбранного графика.
Добавить новый	Сохранение нового графика. Выберите пункт Сохранить , затем нажмите кнопку [↵] для завершения сохранения.

В проекторе предусмотрены следующие расширенные функции защиты.

- **Защита паролем**
Позволяет ограничить круг лиц, которым разрешено пользоваться проектором.
- **Блокир. управл./блокировка кнопок пульта дистанционного управления**
Позволяет предотвратить изменение настроек проектора лицами, не имеющими на это разрешения.
☛ "Запрет на выполнение операций" [стр.70](#)
- **Замок от Злоумышленников**
В проекторе предусмотрены следующие устройства защиты от злоумышленников.
☛ "Замок от злоумышленников" [стр.72](#)

Организация работы пользователей (Защита паролем)

Если активирована Защита паролем, то лица, не знающие пароля, не могут использовать проектор для проецирования изображений, даже если питание проектора включено. Более того, невозможно изменить логотип пользователя, отображаемый при включении проектора. Эта функция действует как устройство предотвращения кражи, так что даже украденным проектором невозможно будет воспользоваться. В момент приобретения функция Защита паролем не активирована.

Виды функции Защита паролем

В соответствии со способом использования проектора предусмотрены следующие три вида настроек защиты паролем.

• **Блокир. включения**

Если для параметра **Блокир. включения** установлено значение **Вкл.**, то после включения проектора необходимо ввести заранее установленный пароль (это также относится к функции Direct Power On). Если правильный пароль не введен, проектор не запускается.

• **Защита логотипа**

Даже в том случае, если кто-либо попытается изменить логотип пользователя, установленный владельцем проектора, сделать это не удастся. Если для параметра **Защита логотипа** установлено значение **Вкл.**, то запрещены следующие изменения настроек параметра «Логотип пользователя».

- Регистрация логотипа пользователя
- Настройка параметров **Фон, Экран загрузки и Кнопка A/V mute** в меню **Дисплей**
☛ **Расширен. – Дисплей** [стр.82](#)

• **Защита сети**

Если для параметра **Защита сети** установлено значение **Вкл.**, изменения настроек параметра **Сеть** будут запрещены.

☛ "Меню Сеть" [стр.86](#)

• **Защ. Врем.по граф.**

Если для параметра **Защ. Врем.по граф.** установлено значение **Вкл.**, изменения настроек системного времени проектора или графиков будут запрещены.

Настройка параметра Защита паролем

Для настройки защиты паролем используется следующая процедура.

- Во время проецирования удерживайте нажатой кнопку [Freeze] в течение приблизительно пяти секунд.
Откроется меню настройки Защита паролем.

Пульт дистанционного управления

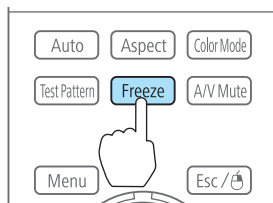

Если режим Защита паролем уже активен, необходимо ввести пароль.
Если пароль введен правильно, откроется меню настройки Защита паролем.

☞ "Ввод пароля" [стр.69](#)

- Выберите необходимый тип защиты паролем и нажмите кнопку [↵].

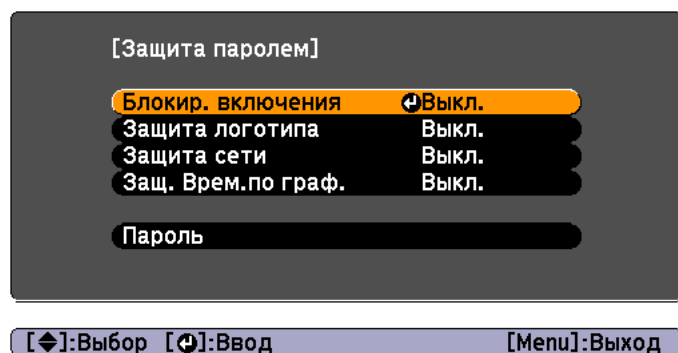

[↔]:Выбор [↵]:Ввод

[Menu]:Выход

- Выберите пункт **Вкл.**, затем нажмите кнопку [↵].
Нажмите кнопку [Esc], чтобы вернуться к экрану для шага 2.

- Задайте пароля.

- Выберите пункт **Пароль**, затем нажмите кнопку [↵].
- Когда появится сообщение "Изменить пароль?", выберите ответ **Да** и нажмите кнопку [↵]. По умолчанию установлен пароль «0000». Замените это значение на пароль по собственному усмотрению. Если выбрать значение **Нет**, вновь откроется экран, показанный на шаге 2.
- Удерживая нажатой кнопку [Num], введите четыре цифры с помощью цифровых кнопок. Введенное число отображается в виде " * * * * ". После ввода четвертой цифры отображается экран с запросом подтверждения.

Пульт дистанционного управления

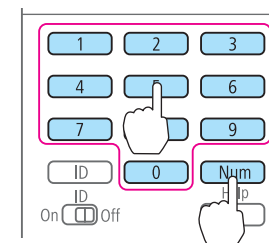

- Снова введите пароль.
Отобразится сообщение "Новый пароль сохранен."
Если пароль введен неправильно, отображается сообщение с предложением повторить ввод пароля.

Ввод пароля

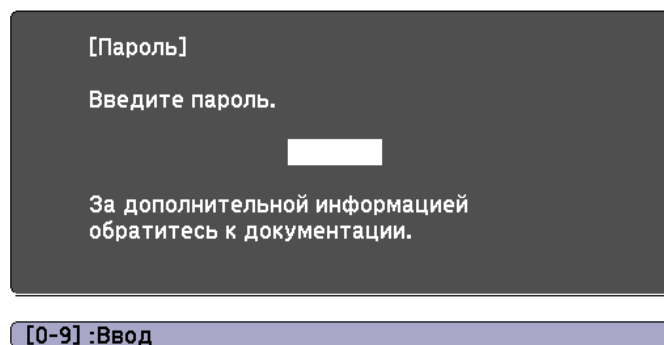

После отображения экрана ввода пароля введите пароль с помощью цифровых кнопок на пульте дистанционного управления.

Удерживая нажатой кнопку [Num], введите пароль цифровыми кнопками.



При вводе правильного пароля защита временно снимается.

Внимание

- Если три раза подряд вводится неправильный пароль, приблизительно в течение пяти минут отображается сообщение "Работа проектора будет заблокирована.", затем проектор переключается в режим ожидания. В такой ситуации следует отключить электрическую вилку от стенной розетки, заново ее вставить и вновь включить питание проектора. Проектор снова отображает экран ввода пароля, чтобы можно было ввести правильный пароль.
- Если вы забыли пароль, запишите номер «Запрос кода.: xxxxx» на экране и обратитесь по ближайшему из адресов, приведенных в разделе Контактная информация по проекторам Epson.
 [Контактная информация по проекторам Epson](#)
- Если, продолжая повторять описанную выше операцию, пользователь вводит неправильный пароль тридцать раз подряд, отображается следующее сообщение и проектор больше не воспринимает вводимые пароли. "Работа проектора будет заблокирована. Обратитесь в службу технической поддержки Epson, как описано в документации."
 [Контактная информация по проекторам Epson](#)

Запрет на выполнение операций

В проекторе предусмотрены два вида функций запрета на выполнение операций.

- Блокир. управл.
 Эта возможность полезна во время мероприятий или шоу, когда требуется сделать неактивными все кнопки во время проецирования, или в школах, если требуется ограничить возможность использования кнопок управления.
- Блокировка кнопок пульта ДУ
 Данная функция деактивирует кнопки, кроме основных кнопок, которые необходимы для базовых операций с помощью пульта ДУ, для предотвращения ошибочных действий.

Блокир. управл.

Для блокировки кнопок управления на панели управления выполните одно из следующих действий. Даже если панель управления заблокирована, пульт дистанционного управления работает в обычном режиме.

- Полн. блокировка
 Блокируются все кнопки на панели управления. С панели управления невозможно выполнение никаких операций, в том числе включения и отключения питания.
- Блокир. управл.
 Блокируются все кнопки на панели управления, кроме кнопки [⏻].

- 1 Нажмите кнопку [⏻] на панели управления во время проецирования, чтобы открыть экран Блокир. управл.



Настройки также можно выполнить в разделе меню настройки **Блокир. управл.**

☛ **Настройки – Блокир. управл. [стр.81](#)**

- 2** Выберите либо **Полн. блокировка**, либо **Блокир. управл.** в соответствии с конкретной задачей.

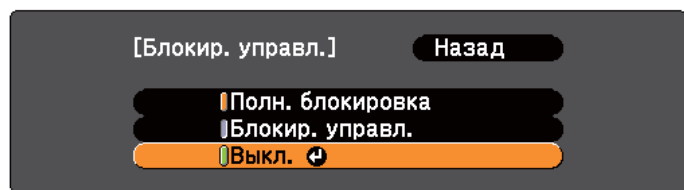

[Esc]:Назад [↕]:Выбор [→]:Уст. [Menu]:Вых.

- 3** При появлении сообщения с запросом подтверждения выберите ответ **Да**.

Кнопки панели управления блокируются в соответствии с выбранной настройкой.



Отмена блокировки панели управления выполняется одним из следующих двух способов.

- С помощью пульта дистанционного управления установите для параметра **Блокир. управл.** в меню настройки значение **Выкл.**
 - ☛ **Настройки – Блокир. управл. [стр.81](#)**
- Нажмите и удерживайте кнопку [↵] на панели управления приблизительно в течение семи секунд. Появится сообщение и блокировка будет снята.

Блокировка кнопок пульта ДУ

С помощью данной функции можно заблокировать перечисленные ниже кнопки на пульте ДУ.

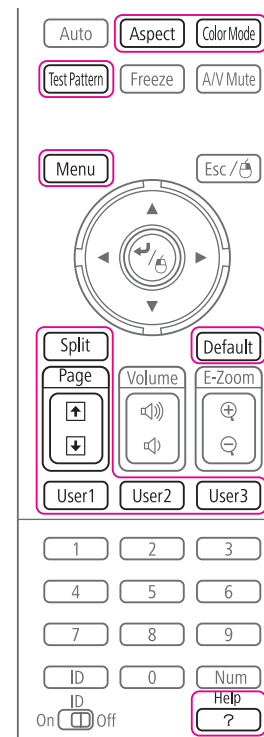

Каждый раз, когда кнопка [Help] удерживается нажатой в течение как минимум 5 секунд, включается или отключается блокировка кнопок пульта дистанционного управления.

Пульт дистанционного управления

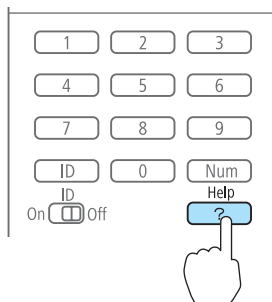

Даже когда блокировка кнопок пульта ДУ включена, можно выполнять перечисленные ниже операции.

- Сброс к настройкам по умолчанию значений параметра Удален. приемник
- Снятие блокировки кнопок пульта дистанционного управления

Замок от злоумышленников

В проекторе предусмотрены следующие устройства защиты от злоумышленников.

- Гнездо защиты
Гнездо защиты поддерживается системой Microsaver Security System производства компании Kensington.
Более подробную информацию о системе Microsaver Security System см. по ссылке.

🖱 <http://www.kensington.com/>

- Точка крепления защитного тросика
Имеющийся в продаже тросик с замком можно пропустить через проушину в точке крепления, чтобы закрепить проектор на столе или другой опоре для предотвращения хищения.

Крепление тросика с замком

Пропустите тросик с замком через проушину в точке крепления.

Инструкции по закрыванию замка см. в документации, входящей в комплект поставки тросика с замком.

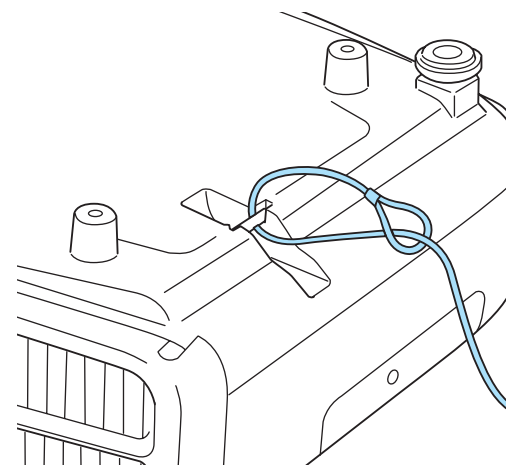



Меню Настройка

В этой главе обсуждаются способы использования меню Настройка и его функции.

В этом разделе поясняется использование меню Настройка.

Далее описано выполнение процедур с помощью пульта дистанционного управления, однако их можно выполнить и с панели управления проектором. Доступные кнопки и их функции можно проверить в руководстве в меню.

1 Откройте экран Настройка.

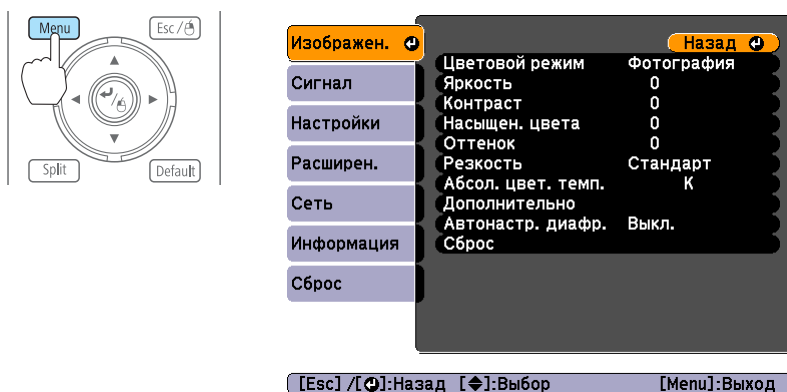

2 Выберите пункт меню.

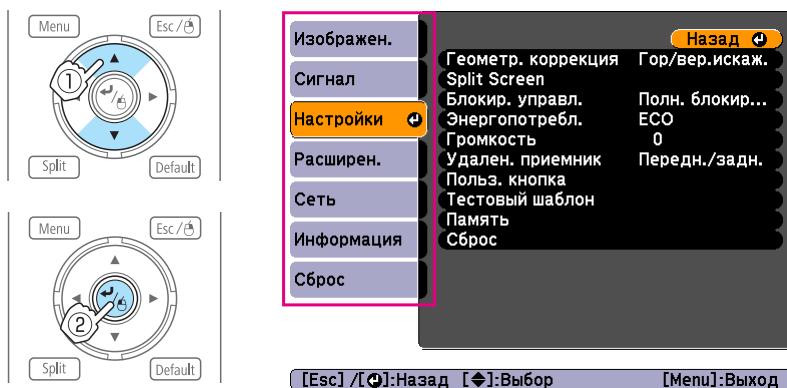

3 Выберите пункт подменю.

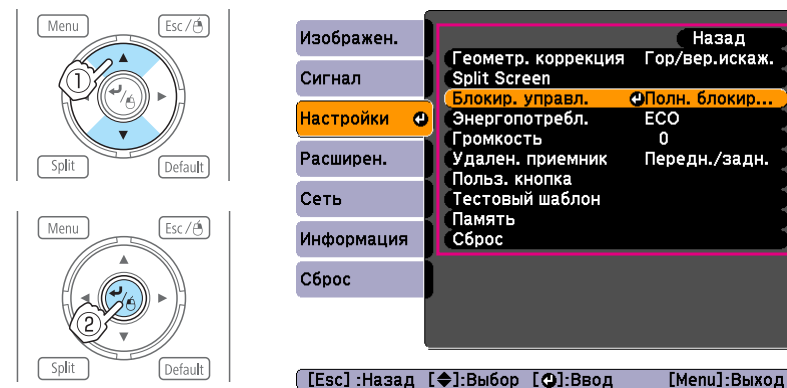

4 Измените значения параметров.

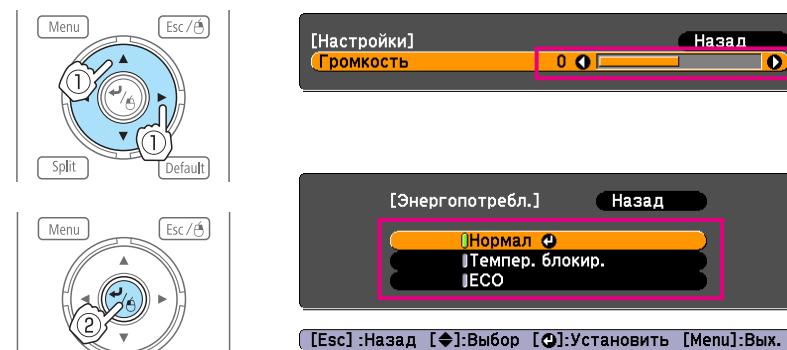

Если [Default]: Сброс отображается на указателе и нажата кнопка [Default] на пульте дистанционного управления, измененные настройки возвращаются к значениям по умолчанию.

5 Для завершения настройки нажмите кнопку [Menu].

Меню «Настройка»

Настраиваемые элементы могут меняться в зависимости от модели, сигнала и источника проецируемого изображения.

Меню	Подменю	Пункты меню или значения параметров
Меню Изображен. ☛ стр.77	Цветовой режим	Динамический, Презентация, Театр, Фотография, Спорт, sRGB, DICOM SIM, Мультипроекция, Динамич. 3D*, Презентация 3D*, 3D-театр* и Мультипроекция 3D*
	Яркость	-24 - 24
	Контраст	-24 - 24
	Насыщен. цвета	-32 - 32
	Оттенок	-32 - 32
	Резкость	От -5 до 5 и Дополнительно
	Абсол. цвет. темп.	От 5000К до 10000К
	Дополнительно	Гамма, RGB и RGBCMY
	Автонастр. диафр.	Выкл., Нормальная и Выс. скорость
Меню Сигнал ☛ стр.79	Автонастройка	Вкл. и Выкл.
	Разрешение	Авто, Растянутое, Нормальное, Вручную
	Трекинг	-
	Синхронизация	-
	Позиция	-
	Настройка 3D*	3D-изображения
	Прогрессивная	Выкл., Видео и Фильм/Авто
	Шумоподавление	Выкл., NR1 и NR2

Меню	Подменю	Пункты меню или значения параметров	
	Подавл. моск. шумов	Вкл. и Выкл.	
	Видеодиапазон	Авто, Нормальный и Увеличенный	
	Входной сигнал	Авто, RGB и Компонент	
	Видео сигнал	Авто, NTSC, NTSC4.43, PAL, M-PAL, N-PAL, PAL60 и SECAM	
	Соотношен. сторон	Нормальное, Авто, 4:3, 16:9, Полное, Увеличенное и Нативное	
	Невидимая область	Авто, Выкл., 4% и 8%	
	Обработка изобр.	Быстрый, Точный	
	Настройка DisplayPort EQ	1, 2	
	Меню Настройки ☛ стр.81	Геометр. коррекция	Гор/вер.искаж., Quick Corner, Коррекция дуги, Коррекция точки
		Split Screen	-
Блокир. управл.		Полн. блокировка, Блокир. управл. и Выкл.	
Энергопотребл.		Нормал, Темпер. блокир. и ECO	
Громкость		0 - 20	
Удален. приемник		Передн./задн., Переднее, Заднее и Выкл.	
Польз. кнопка		Польз. Кнопка 1, Польз. Кнопка 2 и Польз. Кнопка 3	
Тестовый шаблон		-	



Меню	Подменю	Пункты меню или значения параметров
	Память	Загрузить настройки, Сохранить настройки, Удалить настройки, Переимен. настройки
Меню Расширен. ☛ стр.82	Дисплей	Меню "Позиция", Сообщение, Фон, Экран загрузки, Кнопка A/V mute, Режим подтвержд., Увед.оч.возд.ф-ра, Экран, Выравнив. панели и Однородность цвета
	Логотип пользов.	-
	Проецирование	Переднее, Переднепот., Заднее и Заднепотол.
	Управление	Direct Power On, Спящий режим, Время спящего реж., Таймер откл. A/V, Высотный режим, Тип пульта ДУ, Кнопка инв. напр., Поиск источника сигн., Включение A/V, Звуковой сигнал и Дата и время
	Настройки A/V	Выход A/V, Выход на монитор и Настройки аудио
	Режим ожидания	Связь вкл. и Связь откл.
	Мультипроекция	Мульти-экран и ID проектора
	Настройки графика	-
	Язык	27 языков
Меню Информация ☛ стр.96	Время раб. лампы	-
	Источник	-
	Входной сигнал	-
	Разрешение	-

Меню	Подменю	Пункты меню или значения параметров
	Видео сигнал	-
	Част. обновления	-
	Синх. Инфо	-
	Состояние	-
	Серийный номер	-
	Event ID	-
Меню Сброс ☛ стр.97	Сбросить все	-
	Сброс врем. раб. лампы	-
	Сброс памяти	-

* Только модель EB-4955WU/EB-4950WU/EB-4855WU/EB-4850WU

Меню Сеть

Меню	Подменю	Пункты меню или значения параметров
Меню Основные ☛ стр.88	Имя проектора	-
	Пароль PjLink	-
	Пароль контроля Web	-
	Ключевое слово проектора	Вкл. и Выкл.
Меню Беспроводная ЛВС ☛ стр.88	Пит. беспровод. ЛВС	Вкл. и Выкл.
	Режим соединения	Быстрый и Расширенный
	Канал	1ch, 6ch и 11ch
	Система беспроводной ЛВС	802.11b/g и 802.11b/g/n

Меню	Подменю	Пункты меню или значения параметров
	Автонастр. SSID	Вкл. и Выкл.
	SSID	-
	Настройки IP	DHCP, Адрес IP, Маска подсети и Адрес шлюза
	Дисплей SSID	Вкл. и Выкл.
	От. IP-адр.	Вкл. и Выкл.
Меню Безопасность  стр.90	Безопасность	Нет, WEP, WPA-PSK, WPA2-PSK
	Шифрование WEP	128Bit и 64Bit
	Формат	ASCII и HEX
	Код ключа	1 - 4
	Ключ шифрования 1/2/3/4	-
	Тип аутентифик.	Open и Shared
	Пароль-фраза	-
Меню Проводная ЛВС  стр.92	Настройки IP	DHCP, Адрес IP, Маска подсети и Адрес шлюза
	От. IP-адр.	Вкл. и Выкл.
Меню Почта	Уведом. по почте	Вкл. и Выкл.
	Сервер SMTP	-
	Номер порта	-

Меню	Подменю	Пункты меню или значения параметров
	От Наст. адреса 1 до Наст. адреса 3	Адрес эл. почты, Нет сигнала., Системная ошибка, Ошибка лампы, Ош. высокой темп., Ошибка воз. фильт., Заменить лампу, Предуп.высокой темп., Пред. воз.фильтр. и Увед.оч.возд.ф-ра
Меню Другое	SNMP	Вкл. и Выкл.
	IP-ад. ловушки 1 и IP-ад. ловушки 2	-
	Шлюз с приоритетом	Проводная ЛВС и Беспроводная ЛВС
	AMX Device Discovery	Вкл. и Выкл.
	Crestron RoomView	Вкл. и Выкл.
	Bonjour	Вкл. и Выкл.
	Message Broadcasting	Вкл. и Выкл.

Меню Изображен.

Настраиваемые элементы меняются в зависимости то сигнала и источника проецируемого изображения. Информация о настройках сохраняется для каждого сигнала изображения.

 "Автоматическое обнаружение входящих сигналов и смена проецируемого изображения (Поиск источника)" [стр.40](#)

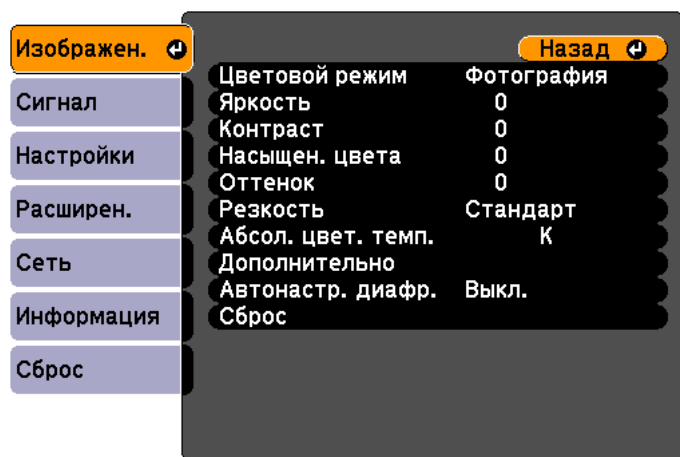

[Esc] / [⏪]:Назад [⏩]:Выбор [Menu]:Выход

Подменю	Функция
Цветовой режим	Выбор качества изображения, соответствующего окружающей обстановке. ☛ "Выбор качества проецирования (выбор Цветовой режим)" стр.47
Яркость	Регулировка яркости изображения.
Контраст	Регулировка степени отличия светлых и темных участков изображения.
Насыщен. цвета	(Регулировка возможна только в случае входного компонентного или полного видеосигнала.) Регулировка насыщенности цвета изображений.
Оттенок	(Регулировка возможна при входном компонентном видеосигнале. Если на вход подается полный видеосигнал, регулировка возможна только для сигналов NTSC.) Регулировка оттенков изображения.

Подменю	Функция
Резкость	<p>Стандарт: Регулировка резкости изображения. Чтобы выполнить более подробную настройку, выберите Дополнительно.</p> <p>Дополнительно: Можно установить следующие четыре пункта.</p> <p>Улучш. тонких линий: При положительном значении данного параметра будут отчетливо видны такие детали изображения, как отдельные волоски или рисунок ткани.</p> <p>Улучш. толстых линий: При положительном значении данного параметра будут отчетливо видны такие детали изображения, как контуры, фон и основные элементы объектов.</p> <p>Улучшение В-линий: При положительном значении этого параметра на изображении будут отчетливо видны вертикальные линии.</p> <p>Улучшение Г-линий: При положительном значении этого параметра на изображении будут отчетливо видны горизонтальные линии.</p>
Абсол. цвет. темп.	Регулировка общего тона изображения. Предусмотрена регулировка оттенков за 10 этапов от 5000 К до 10000 К. При самом высоком значении изображение будет голубым, при самом низком – красным.
Дополнительно	<p>Регулировку можно сделать, выбрав следующие пункты.</p> <p>Гамма: Можно отрегулировать цвета посредством выбора одного из значений гамма-коррекции или посредством обращения к проецируемому изображению или гамма-графику.</p> <p>RGB: Можно отрегулировать индивидуальные компоненты R (красный), G (зеленый) и B (синий) для смещения и усиления.</p> <p>RGBCMY: Можно отрегулировать оттенок, насыщенность и яркость для каждого цвета R (красный), G (зеленый), B (синий), C (голубой), M (пурпурный) и Y (желтый) отдельно.</p>

Подменю	Функция
Автонастр. диафр.	(Можно установить, только если для параметра Цветовой режим установлено значение Динамический , Театр , Динамич. 3D или 3D-театр .) Установить задержку при движении в зависимости от коррекции интенсивности света для изменений яркости изображения. Коррекции интенсивности света не выполняются, если установлено значение Выкл. Настройки сохраняются для каждого Цветовой режим.
Сброс	Для всех значений в меню Изображен. можно восстановить значения по умолчанию. Информацию о восстановлении значений по умолчанию см. в следующем разделе. ☛ "Меню Сброс" стр.97

Подменю	Функция
Автонастройка	(Доступна только при входном аналоговом сигнале RGB с компьютера.) Установите значение Вкл. , чтобы автоматически настраивать оптимальные значения параметров Трекинг, Синхронизация и Позиция при смене входного сигнала.
Разрешение	(Доступна только при входном аналоговом сигнале RGB с компьютера.) Установите значение Авто , чтобы автоматически определять разрешение входного сигнала. Если при выборе значения Авто изображения проецируются неправильно (например, отсутствует часть изображения), установите режим Растянутое для широкого экрана либо Нормальное для экрана формата 4:3 или 5:4 в зависимости от подключенного компьютера. Параметр Вручную позволяет задать разрешение. Идеально подходит при подключении постоянного компьютера.
Трекинг	(Доступен только при входном аналоговом сигнале RGB с компьютера.) Регулировка компьютерных изображений при появлении на них вертикальных полос.
Синхронизация	(Доступна только при входном аналоговом сигнале RGB с компьютера.) Регулировка мерцающих и нерезких компьютерных изображений или изображений с помехами.
Позиция	Регулировка позиции экрана в направлениях вверх, вниз, влево и вправо для обеспечения проецирования всего изображения в случае отсутствия его части.
Настройка 3D*	При проецировании пассивных 3D-изображений с помощью двух проекторов установите для параметра 3D-изображения значение Вкл.

Меню Сигнал

Настраиваемые элементы меняются в зависимости то сигнала и источника проецируемого изображения. Информация о настройках сохраняется для каждого сигнала изображения.

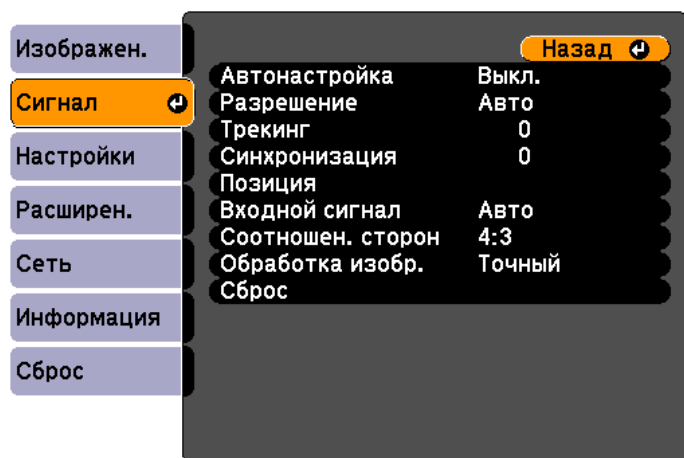

[Esc] / [↶]:Назад [↵]:Выбор [Menu]:Выход

Подменю	Функция
Прогрессивная	<p><u>Чересстрочный</u> (i) сигнал преобразуется в <u>прогрессивный</u> (p). (IP-преобразование)</p> <p>Выкл.: отлично подходит для изображений с большим количеством движения.</p> <p>Видео: идеально для общих видеоизображений.</p> <p>Фильм/Авто: идеально подходит для просмотра фильмов и анимации.</p>
Шумоподавление	<p>(Недоступно, если для параметра Обработка изобр. установлено значение Быстрый.)</p> <p>Сглаживает неровность в изображениях прогрессивного формата. Существует два режима. Выберите необходимый параметр. При просмотре изображений от источников с очень низким уровнем шумов, например дисков DVD, для этого параметра рекомендуется установить значение Выкл.</p>
Подавл. моск. шумов	<p>(Недоступно, если для параметра Обработка изобр. установлено значение Быстрый.)</p> <p>Если на вход подается прогрессивный сигнал, можно уменьшить волнообразный шум, возникающий на линиях между участками с резким изменением цвета.</p>
Видеодиапазон	<p>Выберите видеодиапазон для входного сигнала с порта HDMI и DisplayPort. Установите значение Увеличенный, если для вас важно избежать нерегулируемых уровней черного или пересвеченных участков на изображении.</p>
Входной сигнал	<p>Можно выбрать входной сигнал с порта Computer или BNC.</p> <p>При выборе значения Авто входной сигнал настраивается автоматически в соответствии с подключенным оборудованием.</p> <p>Если при выборе значения Авто цвета отображаются неправильно, выберите подходящий сигнал в соответствии с подключенным оборудованием.</p>

Подменю	Функция
Видео сигнал	<p>Можно выбрать входной сигнал с порта Video или S-Video. При выборе значения Авто видеосигналы распознаются автоматически. Если при выборе значения Авто на изображении появляются помехи или возникают неполадки, например не проецируется никакое изображение, выберите подходящий сигнал в соответствии с подключенным оборудованием.</p>
Соотношен. сторон	<p>Установка <u>формата изображения</u> для проецируемых изображений.</p> <p>☛ "Изменение формата проецируемого изображения " стр.48</p>
Невидимая область	<p>(Этот параметр регулируется только при входном компонентном видеосигнале.)</p> <p>Изменение формата выходного изображения (диапазон проецируемого изображения). Можно установить для диапазона обрезания значение 4% или 8%. Если установить значение Авто, он настраивается автоматически в соответствии со входным сигналом.</p>
Обработка изобр.	<p>Изменяет настройки обработки изображения.</p> <p>Быстрый: изображения отображаются быстрее.</p> <p>Точный: изображения проецируются в более высоком качестве.</p>
Настройка DisplayPort EQ	<p>Служит для настройки входного сигнала с порта DisplayPort в зависимости от устройств, подключенных к порту DisplayPort. Если на изображении имеются многочисленные помехи или изображение не проецируется, выберите значение 1 или 2, а затем подтвердите выбор.</p>

Подменю	Функция
Сброс	Сброс до значений по умолчанию всех настроек для функций меню Сигнал , за исключением функции Входной сигнал , Обработка изобр. и Настройка DisplayPort EQ . Информацию о восстановлении значений по умолчанию см. в следующем разделе. ☛ "Меню Сброс" стр.97

* Только модель EB-4955WU/EB-4950WU/EB-4855WU/EB-4850WU

Меню Настройки

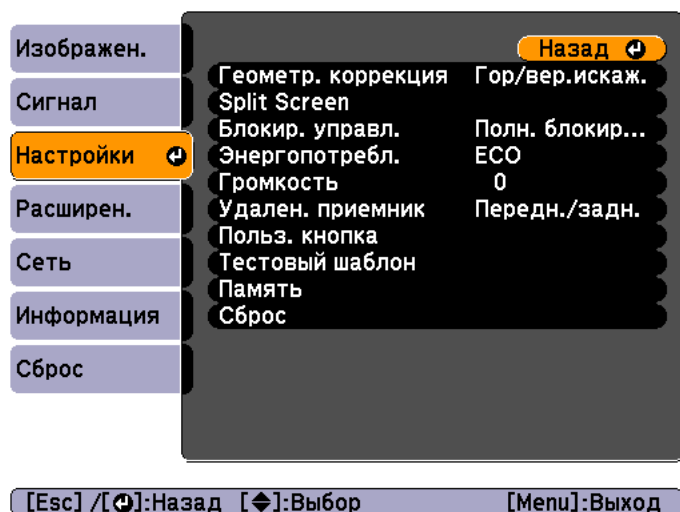

Подменю	Функция
Геометр. коррекция	Можно корректировать искажение. ☛ "Корректировка искажения проецируемого изображения" стр.42 <ul style="list-style-type: none"> • Гор/вер.искаж.: Отрегулируйте параметры Верт. искажение и Гориз. искажение для корректировки вертикальных и горизонтальных трапецидальных искажений. • Quick Corner: выберите и откорректируйте четыре угла проецируемого изображения. • Коррекция дуги: Точная регулировка дугового искажения, вызванного дугообразностью или сжатием экрана. • Коррекция точки: Делит проецируемое изображение на участки с помощью сетки и позволяет выполнить коррекцию путем перемещения выбранной точки пересечения по вертикали и по горизонтали.
Split Screen	Проецирование изображения на полиэкране. ☛ "Одновременное проецирование двух изображений (Split Screen)" стр.56
Блокир. управл.	Позволяет наложить запрет на управление проектором с панели управления. ☛ "Блокир. управл." стр.70
Энергопотребл.	Если установлено значение Нормал , лампа светит с максимальной яркостью. Если установлено значение Темпер. блокир. , то в случае повышенной температуры окружающей среды* яркость лампы автоматически уменьшается с целью регулирования рабочей температуры. Если установлено значение ECO , энергопотребление во время проецирования снижается и уменьшается шум вентилятора.
Громкость	Корректировка громкости звука. Информация о настройках сохраняется для каждого источника сигнала.

Подменю	Функция
Удален. приемник	Вы можете ограничить прием сигналов управления от пульта дистанционного управления. Если выбрано значение Выкл. , выполнение операций с пульта дистанционного управления невозможно. Для выполнения операций с пульта нажмите и удерживайте кнопку [Menu] на нем в течение минимум 15 секунд, чтобы восстановить для этого параметра значение по умолчанию.
Польз. кнопка	Выберите пункты меню Настройка, которые будут назначены кнопкам [User1], [User2]и [User3] на пульте ДУ. Можно назначить следующие параметры. Энергопотребл., Информация, Прогрессивная, Геометр. коррекция, Мультипроекция, Разрешение, Память или Обработка изобр.
Тестовый шаблон	Для настройки проецирования без подключения оборудования можно вывести тестовый шаблон. ☛ "Отображение тестового шаблона" стр.22
Память	Служит для выполнения операций и настроек с функцией памяти. ☛ "Функция памяти" стр.63
Сброс	Восстановление значений по умолчанию для всех параметров в меню Настройки , кроме значений параметра Польз. кнопка и Память . Информацию о восстановлении значений по умолчанию см. в следующем разделе. ☛ "Меню Сброс" стр.97

* Рабочая температура +40°С на высоте 0–1499 м и +35°С на высоте 1500–3048 м.

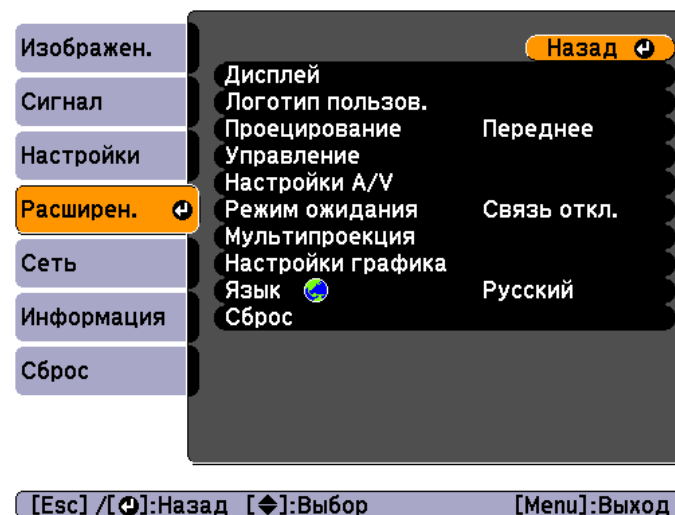

Меню Расширен.



Подменю	Функция
Дисплей	<p>Задание настроек, относящихся к экрану проектора.</p> <p>Меню "Позиция": Выбор позиции для отображения меню на проецируемом экране.</p> <p>Сообщение: При установке значения Выкл. не отображаются следующие элементы.</p> <p>Названия пунктов при смене параметров Источник, Цветовой режим или Соотношен. сторон, сообщения при отсутствии входного сигнала и предупреждения, такие как Предуп.высокой темп.</p> <p>Фон*: На время отсутствия сигнала изображения можно выбрать значения Черный, Синий или Логотип.</p> <p>Экран загрузки*: Установите значение Вкл., чтобы вывести Логотип польз. при начале проецирования.</p> <p>Кнопка A/V mute*: Можно выбрать, какой экран будет отображаться при нажатии кнопки [A/V Mute] на пульте ДУ: Черный, Синий или Логотип.</p> <p>Режим подтвержд.: Когда этому параметру задано значение Вкл., при нажатии кнопки [⏻] на пульте дистанционного управления на экране появляется сообщение с запросом подтверждения. Еще раз нажмите кнопку [⏻], чтобы выключить проектор.</p> <p>Увед.оч.возд.ф-ра: Включение или отключение (Вкл./Выкл.) функции уведомления об очистке воздушного фильтра. Если для этого параметра установлено значение Вкл. и обнаружится засорение воздушного фильтра, на экране появится данное сообщение.</p> <p>Экран: (Этот параметр недоступен при проецировании изображений с компьютера по сети.) Установите соотношение сторон и положение экрана для проецирования в соответствии с типом используемого экрана.</p> <p>☛ "Настройки экрана" стр.20</p> <p>Выравнив. панели: Коррекция цветовых несовпадений (красный и синий) на экране.</p> <p>☛ "Выравнивание панели" стр.129</p>

Подменю	Функция
	<p>Однородность цвета: Регулировка баланса цветового тона для всего экрана.</p> <p>☛ "Однородность цвета" стр.130</p>
Логотип польз.*	<p>Изменение логотипа пользователя, отображаемого в качестве фона в режиме Фон, Кнопка A/V mute и т.п.</p> <p>☛ "Сохранение логотипа пользователя" стр.61</p>
Проецирование	<p>Выберите один из следующих способов проецирования в зависимости от установки проектора.</p> <p>Переднее, Переднепот., Заднее и Заднепотол.</p> <p>При нажатии приблизительно в течение пяти секунд кнопки [A/V Mute] данная настройка меняется следующим образом.</p> <p>Переднее ↔ Переднепот.</p> <p>Заднее ↔ Заднепотол.</p>

Подменю	Функция
Управление	<p>Direct Power On: установите значение Вкл., чтобы проектор включался после подключения к сети.</p> <p>При подключении к сети кабеля питания учитывайте, что проектор будет включаться автоматически и в таких случаях, как восстановление питания после сбоя.</p> <p>Спящий режим: при установке значения Вкл. эта функция автоматически останавливает проецирование, если не поступает сигнал изображения и не производится никаких действий.</p> <p>Время спящего реж.: при установке для параметра Спящий режим значения Вкл. можно задать время автоматического выключения проектора в интервале от одной до 30 минут.</p> <p>Таймер откл. A/V: При установке значения Вкл. проектор выключается автоматически через 30 минут после использования подавления сигнала аудио/видео.</p> <p>Высотный режим: при использовании проектора на высоте более 1500 м следует задать значение Вкл.</p> <p>Тип пульта ДУ: Можно выбрать значение Нормальная или Простой в зависимости от типа пульта ДУ.</p> <p>Установите для данного пункта значение Нормальная, чтобы использовать пульт ДУ, прилагаемый к данному проектору. При выборе значения Простой для управления данным проектором можно использовать пульт дистанционного управления, поставляемый с другими проекторами Epson. Данная возможность полезна, если для управления этим проектором будет применяться уже знакомый пульт дистанционного управления.</p> <p>Пульт дистанционного управления, поставляемый с данным проектором, использовать нельзя, если для данного параметра установлено значение Простой. Убедитесь в правильности настройки, если проектор установлен на потолке или в ином труднодоступном месте, поскольку вернуть ее к значению Нормальная может быть сложно. Кроме того, будут недоступны</p>

Подменю	Функция
	<p>функции, которых нет в данном проекторе или используемом пульте дистанционного управления.</p> <p>Кнопка инв. напр.: Установите для данного параметра значение Вкл. в случае установки проектора на потолке.</p> <p>Поиск источника сигн.: Укажите, нужно ли (Вкл./Выкл.) выполнять автоматическое обнаружение входных сигналов изображения при включении проектора.</p> <p>Включение A/V: (Этот элемент нельзя настроить, если для параметра Защита логотипа из меню Защита паролем выбрано значение Вкл.  стр.68) При установленном значении Кнопка A/V mute включить звук A/V можно только нажатием кнопки [A/V Mute] (или передачей команды выключения функции отключения A/V). При установленном значении Любой сигнал включить звук A/V можно выполнением любой операции на проекторе.</p> <p> "Временное подавление изображения и звука (Кнопка A/V mute)" стр.59</p> <p>Звуковой сигнал: При установленном значении Вкл. раздается звуковой сигнал подтверждения для уведомления о включении или выключении питания или о завершении охлаждения.</p> <p>Дата и время: Выполните настройки системного времени проектора.</p> <p> "Настройка времени" стр.28</p>

Подменю	Функция
Настройки A/V	<p>Выход A/V: (Можно установить только, если для параметра Режим ожидания установлено значение Связь вкл.) Установите для этого параметра значение Всегда, если проектор находится в режиме ожидания и необходимо выводить звук и изображение на внешнее устройство.</p> <p>Выход на монитор: выберите вывод источника изображения на внешний монитор, когда проектор находится в режиме ожидания. Если установлено значение Авто, аналоговые сигналы RGB с порта Computer или BNC выводятся в зависимости от того, какой источник был выбран при выключении проектора.</p> <p>Настройки аудио: выполните настройки, относящиеся к звуку.</p> <ul style="list-style-type: none"> • Выход аудио: Выберите звук, который нужно выводить при проецировании изображений с портов Computer, BNC, S-Video и Video. Если установить значение Авто, звук выводится с входного порта звукового сигнала, соответствующего каждому входному порту изображения. ☛ "Подключение оборудования" стр.30 • Вых.аудио DisplayPort: выберите источник звука при проецировании изображений из порта DisplayPort. При выборе DisplayPort звук для изображения выводится как есть. При выборе Аудио3 звук выводится из порта Audio3. • Выход аудио HDMI: выберите источник звука при проецировании изображений из порта HDMI. При выборе HDMI звук для изображения выводится как есть. При выборе Аудио3 звук выводится из порта Audio3.

Подменю	Функция
Режим ожидания	<p>Если выбран параметр Связь вкл., в режиме ожидания проектора можно выполнять следующие операции.</p> <ul style="list-style-type: none"> • Контроль проектора и управление им по сети. • Вывод звука и изображений на внешнее устройство (только если для параметра Выход A/V установлено значение Всегда).
Мультипроекция	<p>Мульти-экран: Регулировка оттенка и яркости каждого проецируемого изображения. ☛ "Коррекция" стр.53</p> <p>ID проектора: Установите ID от 1 до 9. Значение Выкл. означает, что ID не задан. ☛ "Настройки ID" стр.27</p>
Настройки графика	<p>Настройка графика проектора для выполнения им определенных операций в предписанное время. ☛ "Функция планирования" стр.65</p>
Язык	Выбор языка отображаемых сообщений и меню.
Сброс	<p>Все значения, настроенные в меню Расширен., можно сбросить до значений по умолчанию. Следующие параметры, однако, не могут быть сброшены.</p> <p>Тип экрана, Положение экрана, Проецирование, Высотный режим, Тип пульта ДУ, Кнопка инв. напр., Поиск источника сигн., Включение A/V, Выход A/V, Выход на монитор, Режим ожидания, Мульти-экран, ID проектора и Язык</p> <p>Информацию о восстановлении значений по умолчанию см. в следующем разделе. ☛ "Меню Сброс" стр.97</p>

* Если для параметра **Защита логотипа** установлено значение **Вкл.** в разделе **Защита паролем**, настройки, относящиеся к логотипу пользователя, невозможно изменить. Для внесения изменений нужно установить для параметра **Защита логотипа** значение **Выкл.**
☛ "Организация работы пользователей (Защита паролем)" [стр.68](#)

Меню Сеть

Если для параметра **Защита сети** установлено значение **Вкл.** в разделе **Защита паролем**, будет отображено сообщение и изменить настройки сети будет невозможно. Установите для параметра **Защита сети** значение **Выкл.** и выполните настройку сети.

☛ "Настройка параметра Защита паролем" [стр.68](#)

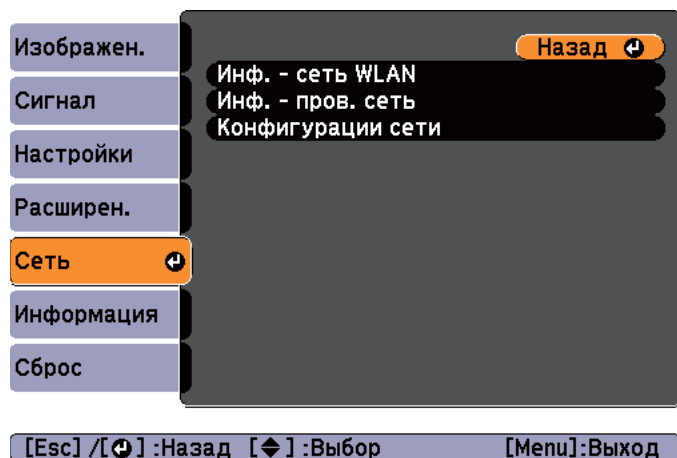

Подменю	Функция
Инф. - сеть WLAN	Вывод следующей информации о настройке сети. <ul style="list-style-type: none"> • Режим. соед. • Уровень антенны • Имя проектора • SSID • DHCP • Адрес IP • Маска подсети • Адрес шлюза • MAC-адрес • Региональный код

Подменю	Функция
Инф. - пров. сеть	Вывод следующей информации о настройке сети. <ul style="list-style-type: none"> • Имя проектора • DHCP • Адрес IP • Маска подсети • Адрес шлюза • MAC-адрес
Конфигурации сети	Для настройки объектов сети доступны следующие меню. Основные, Беспроводная ЛВС, Безопасность, Проводная ЛВС, Почта, Другое и Сброс



 С помощью веб-обозревателя на компьютере, подключенном к находящемуся в сети проектору, можно настраивать функции проектора и управлять им. Эта функция называется Контроль Web. При помощи клавиатуры вы можете легко выполнять настройки контроля Web, например, настройки безопасности.

 ☛ "Изменение настроек с помощью веб-браузера (Контроль Web)" [стр.135](#)

Замечания по работе с меню Сеть

Выбор пунктов в основном меню и в меню нижних уровней, а также изменение выбранных элементов аналогичны операциям в меню Настройка.

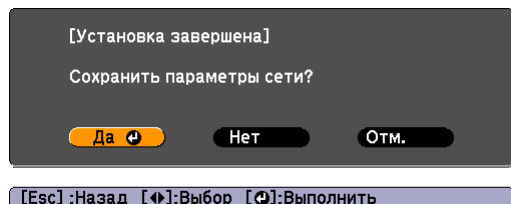
По завершении обязательно войдите в меню **Установка завершена** и выберите **Да, Нет** или **Отмена**. При выборе вариантов **Да** или **Нет** происходит возврат в меню Конфигурация.



Да: сохранение настроек и выход из меню Сеть.
Нет: выход из меню Сеть без сохранения настроек.
Отмена: продолжает отображаться меню Сеть.

Работа с виртуальной клавиатурой

Меню Сеть содержит элементы, которые требуют ввода буквенно-цифровых символов в процессе установки. В этом случае отображается следующая виртуальная клавиатура. С помощью кнопок [▲][▼][◀][▶] переместите курсор на требуемую клавишу и затем нажмите кнопку [↵] для ввода выбранного символа. Вводите цифры, удерживая нажатой кнопку [Num] на пульте и нажимая цифровые кнопки. По окончании ввода нажмите на клавиатуре клавишу **Finish**, чтобы подтвердить введенное значение. Для отмены ввода нажмите на клавиатуре клавишу **Cancel**.

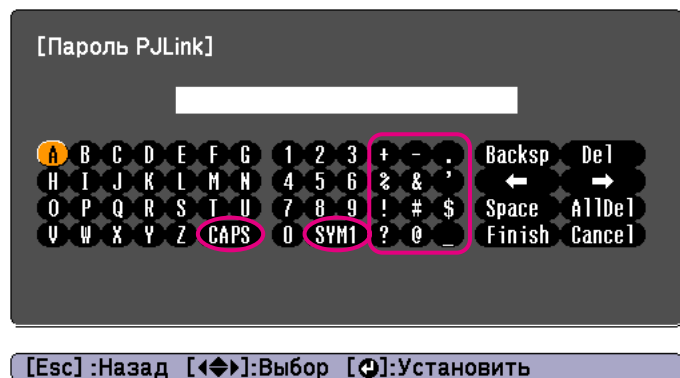

- При каждом нажатии клавиши **CAPS** и клавиши [↵] происходит переключение между верхним и нижним регистром клавиатуры.
- При каждом нажатии клавиши **SYM1/2** и клавиши [↵] происходит изменение символьных клавиш в рамке.

Можно ввести символы следующих типов.

Числа	0123456789
Буквы	ABCDEFGHIJKLMNOPQRSTUVWXYZ abcdefghijklmnopqrstuvwxyz
Знаки	! # \$ % & ' () + - . / < = > ? @ [¥] ^ _ { } ~



- Для пунктов меню Сеть нельзя использовать двоеточие (:).
- За исключением пункта **SSID**, для пунктов меню Сеть нельзя использовать пробелы.
- Указанные ниже четыре символа нельзя вводить с виртуальной клавиатуры. Для их ввода используйте веб-браузер.
 “ * , ;
 🖱️ "Изменение настроек с помощью веб-браузера (Контроль Web)" [стр.135](#)

Меню Основные

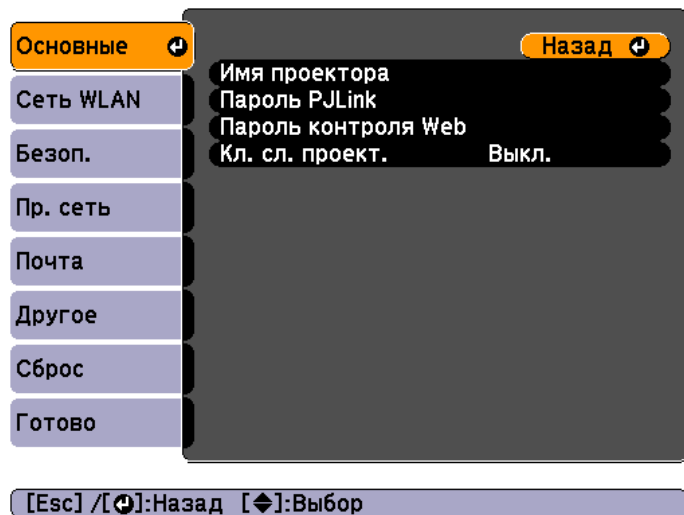

Подменю	Функция
Имя проектора	Имя проектора отображается при использовании программного приложения из комплекта EasyMP Network Projection. При редактировании вы можете ввести до 16 однобайтных буквенно-цифровых символов. (" * + , / ; < = > ? [¥] ` использовать нельзя.)
Пароль PJLink	Установите пароль, который будет использоваться для доступа к проектору с использованием совместимого с PJLink программного обеспечения. Вы можете ввести до 32 однобайтных буквенно-цифровых символов. (Знаки использовать нельзя.) ☛ "О проекторе PJLink" стр.140

Подменю	Функция
Пароль контроля Web	Установка пароля для использования функции Web Remote. Вы можете ввести до 8 однобайтных буквенно-цифровых символов. (Знак * использовать нельзя.) Web Remote — функция компьютера, которая позволяет управлять проектором с использованием веб-браузера на компьютере, подключенном к сети. ☛ "Изменение настроек с помощью веб-браузера (Контроль Web)" стр.135
Ключевое слово проектора	Если для данного параметра установлено значение Вкл. , при попытке подключения к проектору с компьютера, подключенного к сети, необходимо ввести это ключевое слово. Таким образом можно предотвратить прерывание презентации из-за незапланированных подключений с компьютера. Обычно задано значение Вкл. ☛ Руководство по эксплуатации EasyMP Network Projection

Меню Беспроводная ЛВС

Для подключения проектора к компьютеру с помощью беспроводной ЛВС установите модуль беспроводной ЛВС (ELPAR07).

☛ "Установка модуля беспроводной ЛВС" [стр.36](#)

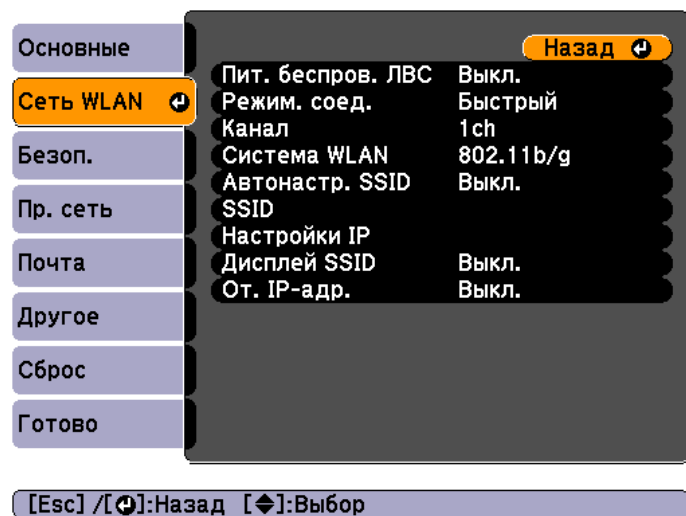

[Esc] / [↶]:Назад [↷]:Выбор

Подменю	Функция
Пит. беспров. ЛВС	При подключении проектора к компьютеру через беспроводную локальную сеть установите здесь значение Вкл. Если вы не хотите подключаться через беспроводную сеть, то установите значение Выкл. для предотвращения несанкционированного доступа.
Режим соединения	При подключении проектора к компьютеру через беспроводную локальную сеть выберите используемый режим подключения. При выборе значения Быстрый будет автоматически создана небольшая сеть из проектора и компьютера. Она используется с EasyMP Network Projection. При выборе для параметра Автонастр. SSID значения Вкл. проектор становится простой точкой доступа; при выборе значения Выкл. сеть создается в режиме Точка-точка . При выборе значения Расширенный соединение устанавливается в режиме инфраструктуры посредством установленной точки доступа.

Подменю	Функция
Канал	Можно выбрать каналы, используемые для подключения в режиме Быстрый. При возникновении помех от других сигналов воспользуйтесь другим каналом.
Система беспроводной ЛВС	Установка системы беспроводной ЛВС. Обычно задается значение 802.11b/g/n . Способ подключения выбирается автоматически в соответствии с настройками точки доступа. В зонах, где не поддерживается стандарт 802.11n, будет отображаться только 802.11b/g .
Автонастр. SSID	При установке для параметра Режим соединения значения Быстрый , когда для данного параметра выбрано значение Вкл. , можно быстрее найти проектор среди нескольких проекторов. SSID устанавливается автоматически. При подключении к нескольким проекторам с 1 компьютера в режиме Быстрый установите для данного параметра значение Выкл. и установите одинаковый SSID во всех проекторах, которые будут подключены.
SSID	Введите SSID. Если для системы беспроводной ЛВС, в которой находится проектор, предусмотрен SSID (идентификатор станции-источника), то нужно ввести SSID. Вы можете ввести до 32 однобайтных буквенно-цифровых символов. (Знак ^ использовать нельзя.) Оставьте SSID пустым или в значении ANY для установки соединения ANY.

Подменю	Функция
Настройки IP	<p>DHCP: Установка необходимости использования (Вкл./Выкл.) протокола DHCP.</p> <p>Если для этого параметра установлено значение Вкл., то дополнительные адреса установить невозможно.</p> <p>Адрес IP: Можно ввести адрес IP, назначенный проектору. Можно ввести число от 0 до 255 в каждом поле адреса. Однако следующие IP-адреса использовать нельзя. 0.0.0.0, 127.x.x.x, от 224.0.0.0 до 255.255.255.255 (где x — число от 0 до 255)</p> <p>Маска подсети: Можно ввести значение параметра Маска подсети для проектора. Можно ввести число от 0 до 255 в каждом поле адреса. Однако следующие маски подсети использовать нельзя. 0.0.0.0, 255.255.255.255</p> <p>Адрес шлюза: Можно ввести IP-адрес шлюза проектора. Можно ввести число от 0 до 255 в каждом поле адреса. Однако следующие значения параметра Адрес шлюза не могут использоваться. 0.0.0.0, 127.x.x.x, от 224.0.0.0 до 255.255.255.255 (где x — число от 0 до 255)</p>
Дисплей SSID	Чтобы не показывать SSID на экране ожидания LAN, установите для этого параметра значение Выкл.
От. IP-адр.	Чтобы не показывать IP-адрес на экране ожидания ЛВС, установите для этого параметра значение Выкл.

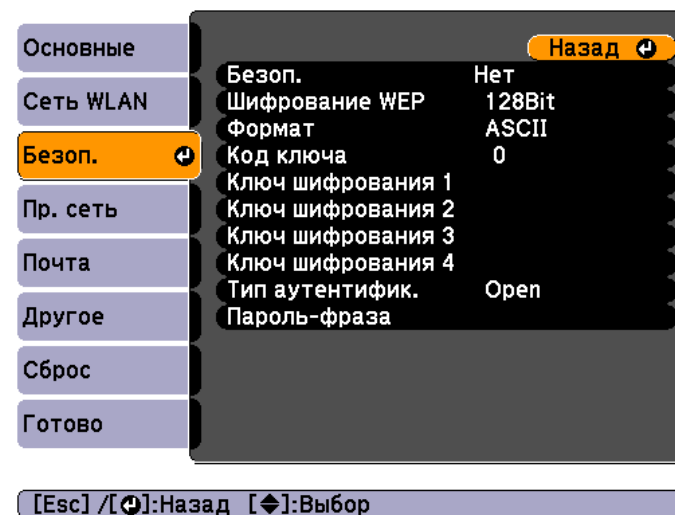

Меню Безопасность

При установке модуля беспроводной ЛВС настоятельно рекомендуется установить настройки безопасности.

Подменю	Функция
Безоп.	<p>Доступен выбор типа безопасности.</p> <ul style="list-style-type: none"> При выборе Быстрый Нет: Настройки безопасности не установлены. WPA2-PSK (только при установке для параметра Автонастр. SSID значения Вкл.): Обмен данными происходит с использованием настроек безопасности WPA2. Для шифрования используется способ AES. При установке соединения от компьютера к проектору введите значение, установленное в идентификационной фразе. При выборе Расширенный Нет: Настройки безопасности не установлены. WEP: Подключение с использованием ключа шифрования (ключ WEP). Связь невозможна, если ключи шифрования точки доступа и проектора не совпадают. WPA-PSK/WPA2-PSK: Подключение в частном режиме WPA. Способ шифрования выбирается автоматически в соответствии с настройками точки доступа. Установите такую же идентификационную фразу, как и на точке доступа.
Шифрование WEP	<p>Установить способ шифрования WEP. 128Bit: применяется 128-(104-)битное шифрование. 64Bit: применяется 64-(40-)битное шифрование.</p>
Формат	<p>Установить формат для ключа шифрования WEP. ASCII: Ввод в виде текста. HEX: Ввод в шестнадцатеричном формате.</p>
Код ключа	<p>Выбор кода ключа шифрования WEP.</p>

Подменю	Функция
Ключ шифрования 1/Ключ шифрования 2/Ключ шифрования 3/Ключ шифрования 4	<p>Введите ключ, который будет использоваться для шифрования WEP. Введите ключ, состоящий из однобайтных символов в соответствии с инструкциями администратора сети, к которой подключен проектор. Тип и количество допустимых символов меняется в зависимости от настроек Шифрование WEP и Формат.</p> <p>Для 128Bit — ASCII: 13 однобайтных буквенно-цифровых символов Для 64Bit — ASCII: 5 однобайтных буквенно-цифровых символов Для 128Bit — HEX: 26 символов, от 0 до 9 и от A до F Для 64Bit — HEX: 10 символов, от 0 до 9 и от A до F</p>
Тип аутентифик.	<p>Устанавливает тип аутентификации WEP. Open: Использует открытую системную аутентификацию. Shared: Использует аутентификацию с общим ключом.</p>

Подменю	Функция
Пароль-фраза	<p>Введите пароль-фразу. Можно ввести от 8 до 63 однобайтовых буквенно-цифровых символов. После ввода идентификационной фразы и нажатия кнопки [↵] значение будет установлено и отображено в виде звездочек (*).</p> <p>При использовании данного параметра с EasyMP Network Projection вводить идентификационную фразу в компьютер не нужно, если она является начальной (используемой по умолчанию) идентификационной фразой.</p> <p>Рекомендуется периодически изменять идентификационную фразу с целью соблюдения безопасности. При инициализации параметров сети будет восстановлена начальная идентификационная фраза.</p> <p>☛ "Меню Сброс" стр.95</p> <p>В меню настройки можно ввести не более 32 символов. Если вводится более 32 символов, используйте для ввода текста браузер.</p> <p>☛ "Изменение настроек с помощью веб-браузера (Контроль Web)" стр.135</p> <p>В режиме Быстрый будет установлена начальная идентификационная фраза.</p>

Меню Проводная ЛВС

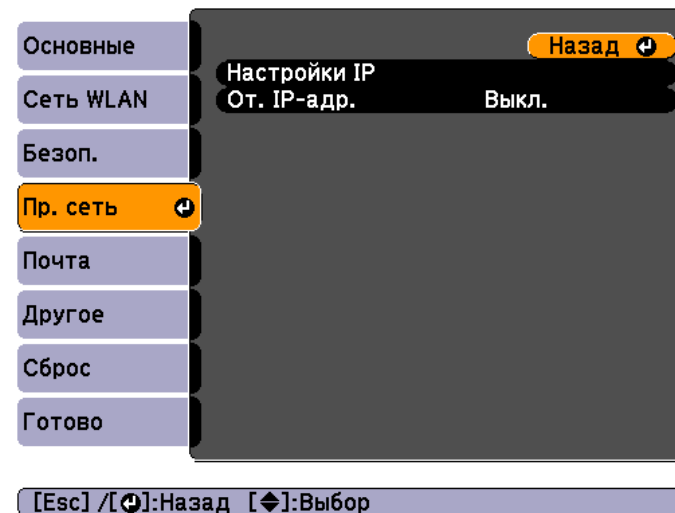

Подменю	Функция
Настройки IP	<p>DHCP: Установка необходимости использования (Вкл./Выкл.) протокола DHCP.</p> <p>Если для этого параметра установлено значение Вкл., то дополнительные адреса установить невозможно.</p> <p>Адрес IP: Можно ввести адрес IP, назначенный проектору. Можно ввести число от 0 до 255 в каждом поле адреса. Однако следующие IP-адреса использовать нельзя. 0.0.0.0, 127.x.x.x, от 224.0.0.0 до 255.255.255.255 (где x — число от 0 до 255)</p> <p>Маска подсети: Можно ввести значение параметра Маска подсети для проектора. Можно ввести число от 0 до 255 в каждом поле адреса. Однако следующие маски подсети использовать нельзя. 0.0.0.0, 255.255.255.255</p> <p>Адрес шлюза: Можно ввести IP-адрес шлюза проектора. Можно ввести число от 0 до 255 в каждом поле адреса. Однако следующие значения параметра Адрес шлюза не могут использоваться. 0.0.0.0, 127.x.x.x, от 224.0.0.0 до 255.255.255.255 (где x — число от 0 до 255)</p>
От. IP-адр.	<p>Чтобы не показывать IP-адрес на экране ожидания ЛВС, установите для этого параметра значение Выкл.</p>

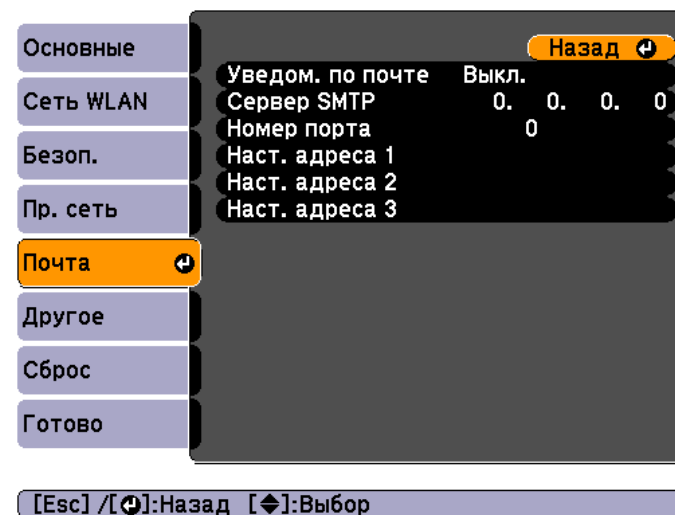

Меню Почта

Если этот параметр настроен, вы будете получать по электронной почте уведомления в случае проблем и предупреждений для проектора.

☛ "Чтение уведомлений об ошибках" [стр.136](#)

Подменю	Функция
Уведом. по почте	<p>Установите значение Вкл., чтобы сообщения об ошибках и предупреждения проектора отправлялись на заранее заданные адреса электронной почты.</p>
Сервер SMTP	<p>Можно ввести IP-адрес сервера SMTP проектора. Можно ввести число от 0 до 255 в каждом поле адреса. Однако следующие IP-адреса использовать нельзя. 127.x.x.x, от 224.0.0.0 до 255.255.255.255 (где x — число от 0 до 255)</p>
Номер порта	<p>Вы можете ввести номер порта для сервера SMTP. Значение по умолчанию: 25. Можно ввести числа от 1 до 65535.</p>

Подменю	Функция
<p>Наст. адреса 1/ Наст. адреса 2/ Наст. адреса 3</p>	<p>Введите адреса получателей электронной почты, на который следует отправлять уведомления, и выберите проблемы и предупреждения, для которых необходимо отправлять уведомления. Можно зарегистрировать до трех адресов назначения. Для адресов электронной почты можно ввести до 64 однобайтных буквенно-цифровых символов. (" () , ; < > [¥] использовать нельзя.)</p> <p>В меню настройки можно ввести не более 32 символов. Если вводится более 32 символов, используйте для ввода текста браузер.</p> <p> "Изменение настроек с помощью веб-браузера (Контроль Web)" стр.135</p> <p>Адрес назначения 1 – это адрес отправителя уведомления.</p>

Меню Другое



Подменю	Функция
SNMP	<p>Установите значение Вкл., чтобы можно было контролировать проектор по протоколу SNMP. Для наблюдения за проектором необходимо установить программу-менеджер SNMP. SNMP должен управляться администратором сети. По умолчанию установлено значение Выкл.</p>
IP-ад. ловушки 1/IP-ад. ловушки 2	<p>Можно зарегистрировать до двух IP-адресов назначения для уведомления по ловушкам SNMP.</p> <p>Можно ввести число от 0 до 255 в каждом поле адреса. Однако следующие IP-адреса использовать нельзя. 127.x.x.x, от 224.0.0.0 до 255.255.255.255 (где x — число от 0 до 255)</p>
Шлюз с приоритетом	<p>В качестве шлюза с приоритетом выберите Проводная ЛВС или Беспроводная ЛВС.</p>

Подменю	Функция
AMX Device Discovery	Если вы хотите разрешить <u>AMX Device Discovery</u> распознавать проектор, установите здесь значение Вкл. Установите для этого параметра значение Выкл. , если вы не подключены к окружению, управляемому контроллером от компании AMX или посредством AMX Device Discovery.
Creston RoomView	Установите для этого параметра значение Вкл. только для контроля проектора и управления им по сети с помощью программы Creston RoomView®. В противном случае установите для этого параметра значение Выкл.  "О программе Creston RoomView®" стр.140 Новые настройки будут применены после перезапуска проектора. Если для этого параметра установлено значение Вкл. , следующие функции недоступны. <ul style="list-style-type: none"> • Контроль Web • Message Broadcasting (Модуль EasyMP Monitor)
Bonjour	Установите для этого параметра значение Вкл. , если устанавливается подключение к сети с помощью Bonjour. Более подробную информацию о сервисе Bonjour см. на веб-сайте Apple. http://www.apple.com/
Message Broadcasting	Можно включить или выключить функцию EPSON Message Broadcasting. Скачать Message Broadcasting и руководство пользователя к нему можно с сайта, указанного ниже. http://www.epson.com

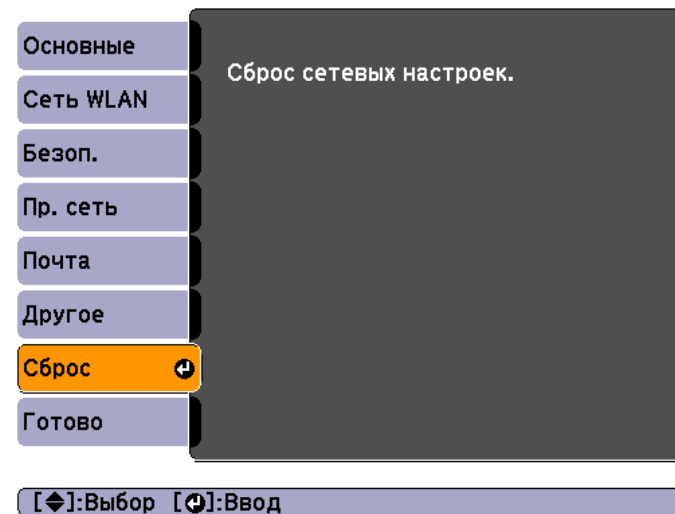

Подменю	Функция
Сброс сетевых настроек.	Чтобы выполнить сброс всех параметров сети, выберите Да. После сброса всех настроек появится меню Основные.

Меню Сброс

Производит сброс всех настроек сети.

Меню Информация (только отображение)

Позволяет проверить состояние сигналов проецируемых изображений и состояние проектора. Отображаемые элементы зависят от источника проецируемых изображений.

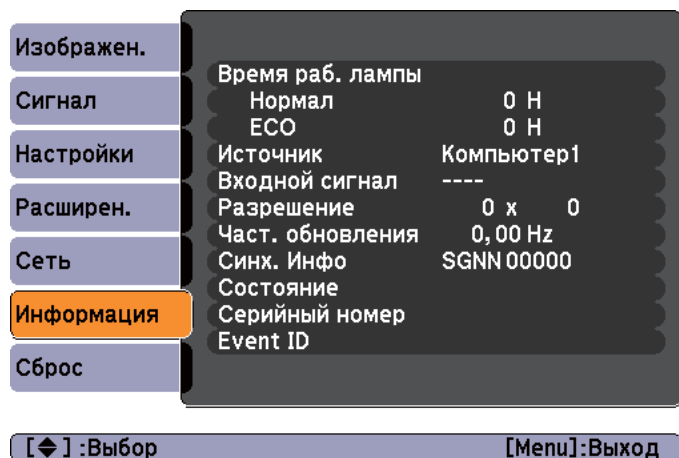

Подменю	Функция
Синх. Инфо	Отображение информации о сигнале изображения. Эта информация может понадобиться при необходимости сервисного обслуживания.
Состояние	Информация об ошибках, возникших при работе проектора. Эта информация может понадобиться при необходимости сервисного обслуживания.
Серийный номер	Отображение серийного номера проектора.
Event ID	Вывод журнала программных ошибок. ☛ "Информация об Event ID" стр.118

* В течение первых 10 часов суммарное время эксплуатации отображается в виде «0H» (0 ч.). 10 часов и более отображаются в виде "10H", "11H" и так далее.

Подменю	Функция
Время раб. лампы	Отображение суммарного рабочего времени лампы*. Если пришло время заменить лампу, отображаемые символы будут желтого цвета.
Источник	Название источника для подключенного оборудования, с которого в данный момент выполняется проецирование.
Входной сигнал	Отображение настроек параметра Входной сигнал в меню Сигнал в соответствии с источником.
Разрешение	Отображение разрешения.
Видео сигнал	Отображение настроек параметра Видео сигнал меню Сигнал .
Част. обновления	Отображение <u>частоты обновления</u> »».

Меню Сброс

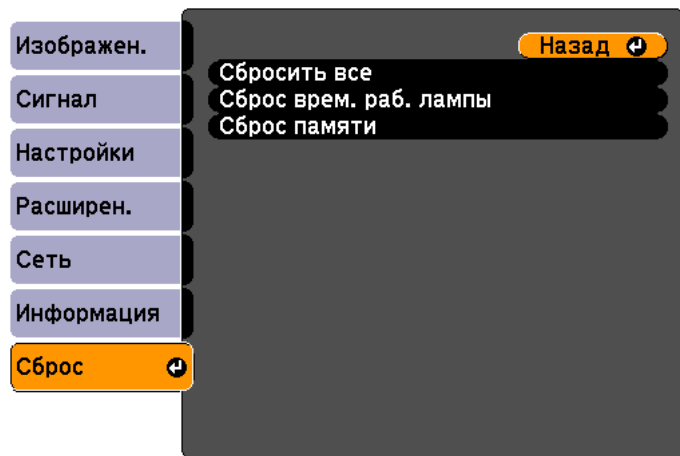

[Esc] / [←]:Назад [↕]:Выбор [Menu]:Выход

Подменю	Функция
Сбросить все	Восстановление значений по умолчанию для всех пунктов меню Настройка. Для следующих параметров значения по умолчанию не восстанавливаются: Входной сигнал, Логотип пользов., все пункты меню Сеть, Время раб. лампы, Язык, Пароль, Мульти-экран, Дата и время, Выравнив. панели и Однородность цвета.
Сброс врем. раб. лампы	Сброс общего времени работы лампы. Его следует выполнять при замене лампы.
Сброс памяти	Сброс имени и настроек, сохраненных с помощью пункта Сохранить настройки. ☛ "Функция памяти" стр.63



Поиск и Устранение Неисправностей

В этой главе объясняются способы обнаружения неисправностей и меры по устранению обнаруженной неисправности.

При возникновении неисправности проектора нажмите кнопку Help, чтобы отобразить экран “Справка”, который поможет устранить неисправность. Вы можете разрешить затруднения, отвечая на вопросы.

- 1 Нажмите кнопку [Help].
Откроется экран справки.

Пульт дистанционного управления

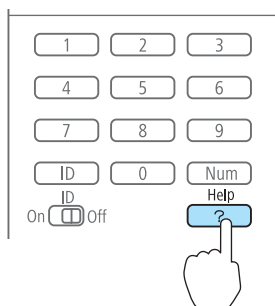

- 2 Выберите пункт меню.

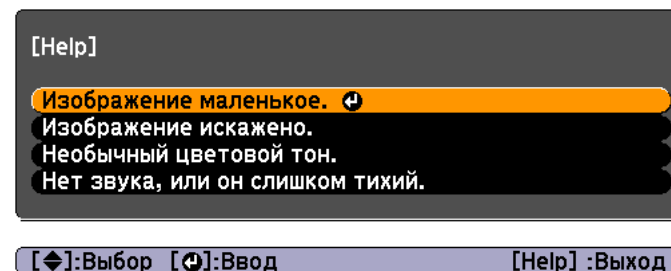

Пульт дистанционного управления

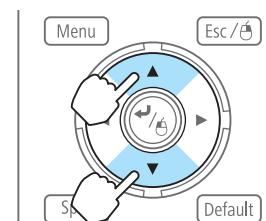

- 3 Подтвердите сделанный выбор.

Пульт дистанционного управления

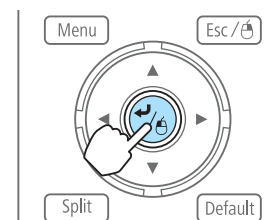

Вопросы и меры отображаются, как показано внизу на экране. Чтобы закрыть экран “Справка”, нажмите кнопку [Help].

Изображение маленькое.

- ❓ Установлен ли масштаб на минимум?
· Измените размер изображения кольцом масштаба.
- ❓ Не слишком ли близко проектор к экрану?
· Отодвиньте проектор от экрана.

[Esc] :Назад

[Help] :Выход



Если с помощью экрана справки не удастся устранить неисправность, см. следующий раздел.

☞ "Устранение неполадок" [стр.101](#)

В случае возникновения неполадки проектора сначала следует проверить показания индикаторов и обратиться к разделу "Интерпретация показаний индикаторов".

Если определить причину проблемы по индикаторам не удастся, см. следующий раздел.

☛ "Показания индикаторов не дают нужной информации" [стр.106](#)

Интерпретация показаний

Проектор оборудован следующими четырьмя индикаторами, отражающими его рабочее состояние.

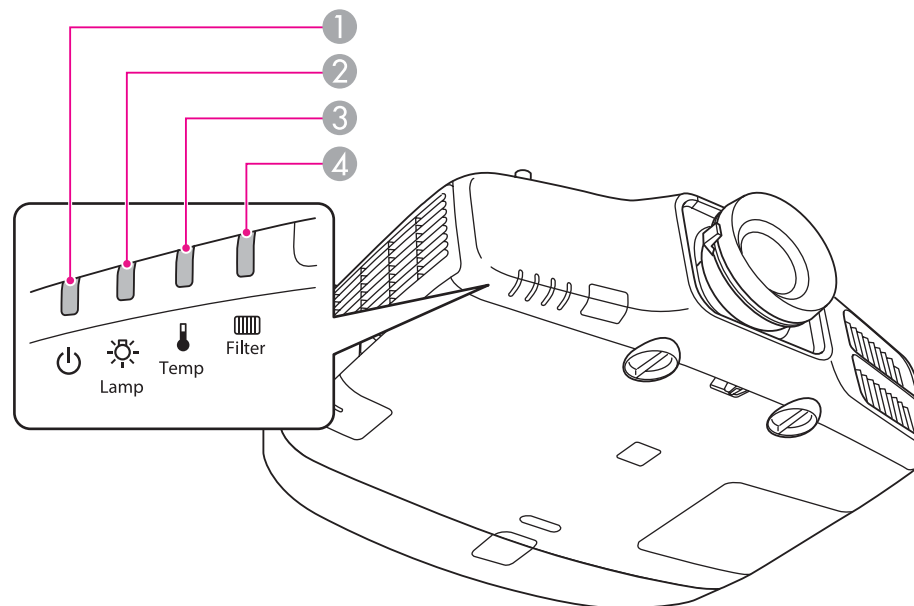

① Индикатор Power (Питание)

Указывает на рабочее состояние.

 Состояние ожидания

В этом состоянии можно начать проецирование нажатием кнопки [⏻] на пульте дистанционного управления или кнопки [⏻] на панели управления.

 Идет подготовка к мониторингу сети или охлаждение
Все кнопки не работают, пока мигает индикатор.



Прогрев

Прогрев длится приблизительно 30 секунд. По завершении прогрева индикатор прекращает мигать. Во время прогрева кнопка [⏻] отключается.



Прецизирование











- ② Индикатор Lamp (Лампа) Указывает на состояние проекционной лампы.
- ③ Индикатор Temp (Темп.) Отражает уровень внутренней температуры.
- ④ Индикатор фильтра Отображает состояние воздушного фильтра.

В следующей таблице приведены значения показаний индикаторов и способы устранения неполадок, на которые они указывают.

















Если все индикаторы выключены, проверьте правильность подключения кабеля питания и подачи напряжения.





В некоторых случаях при отключенном кабеле питания индикатор [⏻] продолжает гореть в течение короткого промежутка времени. Это не является неполадкой.

■ : горит постоянно ■■■ : мигает □ : выключен ▣ : зависит от состояния проектора

Состояние	Причина	Способ устранения или состояние
   	Внутренняя ошибка	Прекратите работу с проектором, отключите кабель питания от электрической розетки и обратитесь к своему дилеру или по ближайшему из адресов, приведенных в документе Контактная информация по проекторам Epson.  Контактная информация по проекторам Epson
   	Ошибка вентилятора Ошибка датчика	Прекратите работу с проектором, отключите кабель питания от электрической розетки и обратитесь к своему дилеру или по ближайшему из адресов, приведенных в документе Контактная информация по проекторам Epson.  Контактная информация по проекторам Epson

Состояние	Причина	Способ устранения или состояние
   	Ош. высокой темп. (Перегрев)	<p>Лампа выключается автоматически, проецирование прекращается. Подождите приблизительно пять минут. По истечении приблизительно пяти минут проектор переключается в режим ожидания, поэтому следует выполнить следующие две проверки.</p> <ul style="list-style-type: none"> • Проверьте, что воздушный фильтр и выходное отверстие для воздуха не засорены, а проектор не находится напротив стены. • Если воздушный фильтр засорен, очистите или замените его. <ul style="list-style-type: none"> ☛ "Очистка воздушного Фильтра" стр.120 ☛ "Замена воздушного фильтра" стр.126 <p>Если после проверки описанных выше моментов ошибка повторяется, прекратите работу с проектором, отключите кабель питания от электрической розетки и обратитесь к своему дилеру или по ближайшему из адресов, приведенных в документе Контактная информация по проекторам Epson.</p> <p>☛ Контактная информация по проекторам Epson</p> <hr/> <p>При работе на высоте 1500 м или более для настройки Высотный режим следует задать значение Вкл.</p> <p>☛ "Меню Расширен." стр.82</p>
   	Ошибка лампы Сбой лампы	<p>Выполните следующие две проверки.</p> <ul style="list-style-type: none"> • Извлеките лампу и проверьте ее на наличие трещин. <ul style="list-style-type: none"> ☛ "Замена лампы" стр.123 • Очистите воздушный фильтр. <ul style="list-style-type: none"> ☛ "Очистка воздушного Фильтра" стр.120 <p>Если лампа не треснула: установите лампу на место и включите питание.</p> <p>Если ошибка повторяется: замените лампу новой и включите питание.</p> <p>Если ошибка повторяется: прекратите работу с проектором, отключите кабель питания от электрической розетки и обратитесь к местному дилеру или по ближайшему из адресов, приведенных в списке Контактная информация по проекторам Epson.</p> <p>☛ Контактная информация по проекторам Epson</p> <hr/> <p>Если трещины есть: обратитесь к местному дилеру или по ближайшему из адресов, приведенных в списке Контактная информация по проекторам Epson. (До замены лампы проецирование изображений невозможно).</p> <p>☛ Контактная информация по проекторам Epson</p> <hr/> <p>При работе на высоте 1500 м или более для настройки Высотный режим следует задать значение Вкл.</p> <p>☛ "Меню Расширен." стр.82</p>
   	Ош.авт.ирис.диафр. Ош. пит. (Балласт)	<p>Прекратите работу с проектором, отключите кабель питания от электрической розетки и обратитесь к своему дилеру или по ближайшему из адресов, приведенных в документе Контактная информация по проекторам Epson.</p> <p>☛ Контактная информация по проекторам Epson</p>

Состояние	Причина	Способ устранения или состояние
   	Ошибка фильтра	Выполните следующие две проверки. <ul style="list-style-type: none"> • Проверьте, что воздушный фильтр и выходное отверстие для воздуха не засорены, а проектор не находится напротив стены. • Если воздушный фильтр засорен, очистите или замените его. <ul style="list-style-type: none"> ☛ "Очистка воздушного Фильтра" стр.120 ☛ "Замена воздушного фильтра" стр.126 Если после проверки описанных выше моментов ошибка повторяется, прекратите работу с проектором, отключите кабель питания от электрической розетки и обратитесь к своему дилеру или по ближайшему из адресов, приведенных в документе Контактная информация по проекторам Epson. ☛ Контактная информация по проекторам Epson
   	Предуп.высокой темп.	(Не является признаком аномалии. Однако, если температура вновь поднимается до чрезмерно высокого значения, проецирование автоматически прекращается.) <ul style="list-style-type: none"> • Проверьте, что воздушный фильтр и выходное отверстие для воздуха не засорены, а проектор не находится напротив стены. • Если воздушный фильтр засорен, очистите или замените его. <ul style="list-style-type: none"> ☛ "Очистка воздушного Фильтра" стр.120 ☛ "Замена воздушного фильтра" стр.126
   	Заменить лампу	Замените лампу новой. ☛ "Замена лампы" стр.123 Если лампа эксплуатируется после окончания периода, рекомендованного для замены, увеличивается вероятность взрыва лампы. Как можно скорее замените лампу новой.
    	Низкий возд.поток	Выполните следующие две проверки. <ul style="list-style-type: none"> • Проверьте, что воздушный фильтр и выходное отверстие для воздуха не засорены, а проектор не находится напротив стены. • Если воздушный фильтр засорен, очистите или замените его. <ul style="list-style-type: none"> ☛ "Очистка воздушного Фильтра" стр.120 ☛ "Замена воздушного фильтра" стр.126 Если после проверки описанных выше моментов ошибка повторяется, прекратите работу с проектором, отключите кабель питания от электрической розетки и обратитесь к своему дилеру или по ближайшему из адресов, приведенных в документе Контактная информация по проекторам Epson. ☛ Контактная информация по проекторам Epson

Состояние	Причина	Способ устранения или состояние
   	Увед.оч.возд.ф-ра	<p>Отображается сообщение "Время для очистки воздушного фильтра. Очистите или замените воздушный фильтр." Очистите воздушный фильтр.</p> <p>☛ "Очистка воздушного Фильтра" стр.120</p> <p>Индикаторы или сообщения, относящиеся к индикации Увед.оч.возд.ф-ра, отображаются только при установке для параметра Увед.оч.возд.ф-ра значения Вкл. в меню Configuration (Настройка).</p> <p>☛ Расширен. — Дисплей — Увед.оч.возд.ф-растр.82</p>











- Если проектор работает неправильно, а индикаторы показывают, что все в порядке, обратитесь к следующему разделу.
 - ☛ "Показания индикаторов не дают нужной информации" [стр.106](#)
- Если состояние индикаторов не описано в этой таблице, прекратите работу с проектором, отключите кабель питания от электрической розетки и обратитесь к местному дилеру или по ближайшему из адресов, приведенных в документе Контактная информация по проекторам Epson.
 - ☛ [Контактная информация по проекторам Epson](#)

Показания индикаторов не дают нужной информации

Если при возникновении одной из следующих неполадок показания индикаторов не позволяют устранить неполадку, обратитесь к странице, указанным для соответствующей неполадки.

Неполадки, связанные с изображениями







<ul style="list-style-type: none"> • Не появляется изображение Проецирование не запускается, вся область проецирования черная или синяя. 	 стр.107
<ul style="list-style-type: none"> • Движущиеся изображения не отображаются Видеозаписи, воспроизводимые на компьютере, выглядят черными, изображение не проецируется, или видеозапись не воспроизводится на компьютере. 	 стр.108
<ul style="list-style-type: none"> • Проецирование прекращается автоматически 	 стр.108
<ul style="list-style-type: none"> • Выводится сообщение "Не поддерживается" 	 стр.108
<ul style="list-style-type: none"> • Выводится сообщение "Нет сигнала" 	 стр.109
<ul style="list-style-type: none"> • Изображения расплывчатые, не в фокусе или искажены 	 стр.109
<ul style="list-style-type: none"> • На изображениях появляются помехи или искажения 	 стр.110
<ul style="list-style-type: none"> • Изображение обрезано (большое) или маленькое, имеет неподходящее соотношение сторон либо перевернуто Отображается только часть изображения, неправильное соотношение высоты и ширины или изображение перевернуто вверх ногами или слева направо. 	 стр.110
<ul style="list-style-type: none"> • Неправильная цветопередача для изображения Все изображение имеет красноватый или зеленоватый оттенок, изображения черно-белые или цвета тусклые. 	 стр.111

<ul style="list-style-type: none"> • Темные изображения 	 стр.112
---	---

Неполадки при запуске проецирования

<ul style="list-style-type: none"> • Проектор не включается 	 стр.113
---	---

Прочие неполадки

<ul style="list-style-type: none"> • Не слышен звук или слабый звук 	 стр.114
<ul style="list-style-type: none"> • Не работает пульт дистанционного управления 	 стр.114
<ul style="list-style-type: none"> • На внешнем мониторе нет изображения 	 стр.115
<ul style="list-style-type: none"> • Требуется изменить язык сообщений и меню 	 стр.116
<ul style="list-style-type: none"> • Электронное письмо не получено даже при возникновении проблем с проектором 	 стр.116
<ul style="list-style-type: none"> • Отображается сообщение «Зарядка батареи, обеспечивающей индикацию времени, заканчивается». 	 стр.117
<ul style="list-style-type: none"> • Невозможно изменить настройки с помощью браузера 	 стр.117

Неполадки, связанные с изображениями

Не появляется изображение

Необходимая проверка	Способ устранения
Нажата ли кнопка [ⓘ] на пульте дистанционного управления или кнопка [⏻] на панели управления?	Нажмите кнопку [ⓘ] на пульте ДУ или кнопку [⏻] на панели управления для включения проектора.
Индикаторы выключены?	Кабель питания подключен неправильно или питание отсутствует. Подключите кабель питания проектора надлежащим образом. Проверьте правильность функционирования электрической розетки или источника питания.
Активен режим Кнопка A/V mute?	Нажмите кнопку [A/V Mute] для отмены функции Кнопка A/V mute. ☛ "Временное подавление изображения и звука (Кнопка A/V mute)" стр.59
Правильно ли заданы значения параметров меню Настройка?	Сбросить все настройки. ☛ Сброс – Сбросить все стр.97
Проецируемое изображение совершенно черное? (Только при проецировании компьютерных изображений)	Некоторые из поступающих изображений, например, экранные заставки, могут быть совершенно черными.
Правильно задан формат сигнала изображения? (Только при проецировании изображений с источника видеосигнала)	Измените значения настроек в соответствии с сигналом, поступающим от подключенного оборудования. ☛ Сигнал – Видео сигнал стр.79
Выводится ли Windows Media Center на весь экран? (Только при сетевом подключении.)	Если Windows Media Center отображается на весь экран, нельзя выполнять проецирование с помощью сетевого подключения. Уменьшите размер экрана.
Отображается приложение, использующее функцию Windows DirectX? (Только при сетевом подключении.)	Приложения, использующие функцию Windows DirectX, могут некорректно выводить изображение.

Движущиеся изображения не отображаются

Необходимая проверка	Способ устранения
На ЖКД и монитор выводится компьютерный сигнал изображения? (Только при проецировании изображений с портативного компьютера или компьютера со встроенным ЖК-экраном)	Задайте для сигнала изображения вывод только в качестве внешнего сигнала, а не от компьютера. Проверьте документацию компьютера или обратитесь к его производителю.
Защищено ли авторским правом содержимое движущихся изображений, которые вы пытаетесь проецировать?	Проецирование движущихся изображений, защищенных авторским правом, которые воспроизводятся на компьютере, может быть невозможно на проекторе. Подробнее см. в руководстве по эксплуатации плеера.

Проецирование прекращается автоматически

Необходимая проверка	Способ устранения
Для параметра Спящий режим установлено значение Вкл. ?	Нажмите кнопку [⏻] на пульте ДУ или кнопку [⏻] на панели управления для включения проектора. Если не требуется использовать функцию Спящий режим, установите значение Выкл. ☛ Расширен. – Управление – Спящий режим стр.82
Для параметра Таймер откл. A/V задано значение Вкл. ?	Нажмите кнопку [⏻] на пульте ДУ или кнопку [⏻] на панели управления для включения проектора. Если не требуется использовать функцию Таймер откл. A/V, измените значение на Выкл. ☛ Расширен. - Управление - Таймер откл. A/V стр.82

Отображается сообщение "Не поддерживается."

Необходимая проверка	Способ устранения
Правильно задан формат сигнала изображения? (Только при проецировании изображений с источника видеосигнала)	Измените значения настроек в соответствии с сигналом, поступающим от подключенного оборудования. ☛ Сигнал – Видео сигнал стр.79
Разрешение сигнала изображения и частота обновления соответствуют используемому режиму? (Только при проецировании компьютерных изображений)	Способы изменения разрешения сигнала изображения и частоты обновления выходного сигнала компьютера см. в документации по компьютеру. ☛ "Поддерживаемые Мониторы" стр.153

Отображается сообщение "Нет сигнала."

Необходимая проверка	Способ устранения
Правильно подключены кабели?	Проверьте надежность подключения всех необходимых для проецирования кабелей. Проверьте, не отсоединены ли кабели и нет ли нарушения контакта в кабелях.
Правильно ли выбран порт?	Нажмите кнопку [Search] или кнопку [Source Search] для смены изображения. ☛ "Автоматическое обнаружение входящих сигналов и смена проецируемого изображения (Поиск источника)" стр.40
Включено ли питание компьютера или источника видеосигнала?	Включите питание соответствующего оборудования.
Сигналы изображения выводятся на проектор? (Только при проецировании изображений с портативного компьютера или компьютера со встроенным ЖК-экраном)	Если сигналы изображения выводятся только на ЖК-монитор компьютера или на вспомогательный монитор, необходимо задать для выходного сигнала внешнее принимающее устройство наряду с собственным монитором компьютера. В некоторых моделях компьютеров при выводе сигналов изображения на внешнее принимающее устройство изображения перестают выводиться на ЖК-монитор или вспомогательный монитор. Если подключение выполняется при уже включенном питании проектора или компьютера, возможно, не работает функциональная клавиша (Fn), отвечающая за переключение компьютерного сигнала изображения на внешнее устройство. Выключите питание компьютера и проектора, затем вновь включите. ☛ Документация компьютера

Изображения расплывчатые, не в фокусе или искажены

Необходимая проверка	Способ устранения
Правильно ли отрегулировано фокусное расстояние?	Поверните фокальное кольцо. ☛ "Регулировка фокуса" стр.26
Находится ли проектор на правильном расстоянии?	Производится ли проецирование за пределами рекомендованного диапазона расстояний? Установите проектор в пределах этого диапазона. ☛ "Формат экрана и расстояние проецирования" стр.147
На объективе появился конденсат?	При быстром перемещении проектора из холодного в теплое окружающее пространство или при неожиданном изменении температуры окружающей среды на поверхности объектива может появиться конденсат, что приводит к смазанности изображений. Рекомендуется установить проектор в помещении приблизительно за один час до его использования. При появлении конденсата выключите проектор и дождитесь исчезновения конденсата.

На изображениях появляются помехи или искажения

Необходимая проверка	Способ устранения
Правильно задан формат сигнала изображения? (Только при проецировании изображений с источника видеосигнала)	Измените значения настроек в соответствии с сигналом, поступающим от подключенного оборудования. ☛ Сигнал – Видео сигнал стр.79
Правильно подключены кабели?	Проверьте надежность подключения всех необходимых для проецирования кабелей. ☛ "Подключение оборудования" стр.30
Используется кабельный удлинитель?	При использовании кабельного удлинителя электромагнитные помехи могут оказывать воздействие на сигналы. С помощью кабелей, входящих в комплект поставки проектора, проверьте, не являются ли источником неполадки используемые вами кабели.
Правильно выбрано разрешение? (Только при проецировании компьютерных изображений)	Настройте параметры компьютера таким образом, чтобы выходные сигналы поддерживались проектором. ☛ "Поддерживаемые Мониторы" стр.153 ☛ Документация компьютера
Правильно ли настроены параметры <u>Синхронизация</u> и <u>Трекинг</u> ? (Только при проецировании компьютерных изображений)	Для выполнения автоматической регулировки нажмите кнопку [Auto] на пульте дистанционного управления или клавишу [↵] на панели управления. Если автоматическая регулировка не помогает, можно выполнить регулировку в меню Настройка. ☛ Сигнал – Трекинг, Синхронизация стр.79
Установлено ли для параметра Разрешение какое-либо другое значение, кроме Авто ? (Только при проецировании на полиэкран)	Изображение может быть свернуто, если значение параметра Разрешение в меню Конфигурация и разрешение проецируемого изображения не совпадают. Если изображение свернуто, установите значение параметра Разрешение равным Авто . ☛ Сигнал – Разрешение стр.79





Изображение обрезано (большое) или маленькое, имеет неподходящее соотношение сторон либо перевернуто

Необходимая проверка	Способ устранения
Правильно ли установлены значения для параметров Тип экрана и Положение экрана ?	Укажите Тип экрана и Положение экрана в соответствии с используемым экраном. ☛ "Настройки экрана" стр.20
Правильно ли отрегулировано соотношение сторон?	Нажмите кнопку [Aspect], а затем выберите соотношение сторон, соответствующее входному сигналу. ☛ "Изменение формата проецируемого изображения" стр.48
Проецируется изображение с широкоэкранным компьютера? (Только при проецировании компьютерных изображений)	Измените значения настроек в соответствии с сигналом, поступающим от подключенного оборудования. ☛ Сигнал – Разрешение стр.79





Необходимая проверка	Способ устранения
Изображение увеличивается с помощью функции E-Zoom?	Нажмите кнопку [Esc] на пульте дистанционного управления для отмены режима E-Zoom. ☛ "Увеличение части изображения (E-Zoom)" стр.60
Правильно ли отрегулировано положение изображения?	(Только при проецировании аналоговых сигналов RGB с порта Computer) Для регулировки положения нажмите кнопку [Auto] на пульте дистанционного управления или кнопку [↶] на панели управления. Кроме того, настроить положение можно в меню Настройка. ☛ Сигнал – Позиция стр.79
Настроен ли компьютер на работу с двумя экранами? (Только при проецировании компьютерных изображений)	Если на вкладке Свойства: Экран в панели управления компьютера задана возможность работы с двумя экранами, проецируется только половина изображения, отображаемого на экране компьютера. Для вывода всего изображения на экран компьютера следует отключить настройку работы с двумя экранами. ☛ Документация видеодрайвера
Правильно ли выбрано разрешение? (Только при проецировании компьютерных изображений)	Настройте параметры компьютера таким образом, чтобы выходные сигналы поддерживались проектором. ☛ "Поддерживаемые Мониторы" стр.153 ☛ Документация компьютера
Правильно ли задано направление изображения?	Выполните правильную настройку в пункте Проецирование меню Configuration (Настройка). ☛ "Требования к установке" стр.19

Неправильная цветопередача для изображения

Необходимая проверка	Способ устранения
Настройки для входного сигнала совпадают с настройками сигналов, поступающих с подключенного устройства?	Измените значения следующих настроек в соответствии с сигналом, поступающим от подключенного оборудования. <ul style="list-style-type: none"> • Если изображение поступает с устройства, подключенного к порту Computer или BNC ☛ Сигнал – Входной сигнал стр.79 • Если изображение поступает с устройства, подключенного к порту Video или S-Video ☛ Сигнал – Видео сигнал стр.79
Правильно ли отрегулирована яркость изображения?	Отрегулируйте значение параметра Яркость в меню Настройка. ☛ Изображен. – Яркость стр.77
Правильно подключены кабели?	Проверьте надежность подключения всех необходимых для проецирования кабелей. Проверьте, не отсоединены ли кабели и нет ли нарушения контакта в кабелях. ☛ "Подключение оборудования" стр.30

Необходимая проверка	Способ устранения
Правильно ли настроена <u>контрастность</u>  ?	Отрегулируйте значение параметра Контраст в меню Настройка.  Изображен. – Контраст стр.77
Правильно ли настроен цвет?	Отрегулируйте параметр Гамма , RGB или RGBCMY из меню Конфигурация.  Изображен. - Дополнительно стр.77  "Настройка изображения" стр.51
Правильно ли настроены насыщенность цвета и оттенок? (Только при проецировании изображений с источника видеосигнала)	Отрегулируйте значения параметров Насыщен. цвета и Оттенок в меню Настройка.  Изображен. – Насыщен. цвета, Оттенок стр.77

Темные изображения

Необходимая проверка	Способ устранения
Правильно ли настроена яркость изображения?	Проверьте значения параметров Яркость и Энергопотребл. в меню Настройка.  Изображен. – Яркость стр.77  Настройки - Энергопотребл. стр.81
Правильно ли настроена <u>контрастность</u>  ?	Отрегулируйте значение параметра Контраст в меню Настройка.  Изображен. – Контраст стр.77
Не наступило ли время замены лампы?	Если приближается срок замены лампы, изображения становятся темными, и ухудшается цветопередача. В таком случае следует заменить лампу новой.  "Замена лампы" стр.123
Был ли проектор оставлен без присмотра при отсутствии входного сигнала изображения?	Если на проекторе не выполняются никакие действия при отсутствии входного сигнала изображения, свет лампы автоматически приглушается для предупреждения лишнего расхода энергии. При поступлении на проектор входного сигнала изображения или выполнении какого-либо действия на проекторе, происходит возврат к предыдущей настройке яркости.
Для параметра Спящий режим установлено значение Вкл. ?	Если на проекторе не выполняются никакие действия в течение приблизительно пяти минут при отсутствии входного сигнала изображения, свет лампы автоматически приглушается для предупреждения лишнего расхода энергии.





Неполадки при запуске проецирования

Проектор не включается



Необходимая проверка	Способ устранения
Нажата ли кнопка [ⓘ] на пульте дистанционного управления или кнопка [⏻] на панели управления?	Нажмите кнопку [ⓘ] на пульте ДУ или кнопку [⏻] на панели управления для включения проектора.
Индикаторы выключены?	Кабель питания подключен неправильно или питание отсутствует. Отключите и вновь подключите кабель питания. Проверьте правильность функционирования электрической розетки или источника питания.
Индикаторы загораются и вновь гаснут при прикосновении к кабелю питания?	Возможно, в кабеле питания нарушен контакт или кабель неисправен. Заново подключите кабель питания. Если это не решает проблему, прекратите работу с проектором, отключите кабель питания от электрической розетки и обратитесь к своему дилеру или по ближайшему из адресов, приведенных в документе Контактная информация по проекторам Epson. ☛ Контактная информация по проекторам Epson
Установлено ли для параметра Блокир. управл. значение Полн. блокировка ?	Нажмите кнопку [ⓘ] на пульте дистанционного управления. Если использовать функцию Блокир. управл. не нужно, установите значение Выкл. ☛ "Блокир. управл." стр.70
Правильно выбрана настройка удаленного приемника?	Проверьте параметр Удален. приемник в меню Настройка. ☛ Настройки – Удален. приемник стр.81
Кабель питания снова подключен или включен выключатель сразу же после выключения функции Direct Power?	Если описанная слева операция выполняется, когда для параметра Direct Power On установлено значение Вкл. , то питание может не включиться. Нажмите кнопку [ⓘ] на пульте ДУ или кнопку [⏻] на панели управления для включения проектора.
Переключатель [ID] на пульте ДУ находится в положении On?	Если переключатель установлен в положение On, пульт ДУ может применяться только для управления проектором с совпадающим ID. Установите переключатель [ID] в положение Off. ☛ "Установка ID пульта ДУ" стр.28
Крышка отсека лампы и лампы установлены правильно?	Если лампа или крышка отсека лампы установлены неправильно, проектор не включится. Проверьте ее установку. ☛ "Замена лампы" стр.124

Прочие неполадки

Не слышен звук или слабый звук

Необходимая проверка	Способ устранения
Проверьте подключение аудиовидеокабеля к проектору и источнику звука.	Отсоедините кабель от порта Audio, а затем снова подсоедините кабель.
Не установлен ли минимальный уровень звука на проекторе?	Отрегулируйте уровень громкости, чтобы звук был слышен.  Настройки — Громкость стр.81  "Регулировка громкости" стр.41
Не установлен ли минимальный уровень звука на компьютере или на источнике изображения?	Отрегулируйте уровень громкости, чтобы звук был слышен.
Активен режим Кнопка A/V mute?	Нажмите кнопку [A/V Mute] для отмены функции Кнопка A/V mute.  "Временное подавление изображения и звука (Кнопка A/V mute)" стр.59
Кабель имеет характеристику "Нулевое сопротивление"?	При использовании серийно выпускаемого кабеля для аудиосигнала убедитесь в том, что на нем есть маркировка "Нулевое сопротивление".
Используется ли для подключения кабель HDMI?	Если при подключении через кабель HDMI звук отсутствует, то переключите подключенное оборудование в режим импульсно-кодовой модуляции.
Правильно ли выбран аудиовход?	Проверьте значение параметра Настройки аудио в меню настройки.  Расширен. — Настройки A/V — Настройки аудио стр.82

Не работает пульт дистанционного управления

Необходимая проверка	Способ устранения
Во время работы с пультом дистанционного управления область пульта, излучающая свет, направлена на приемник сигнала пульта?	Направьте пульт дистанционного управления в сторону приемника сигнала пульта.  "Область работы дистанционного управления" стр.17
Пульт дистанционного управления находится на слишком большом расстоянии от проектора?	Рабочий диапазон пульта дистанционного управления составляет около 15 м.  "Область работы дистанционного управления" стр.17

Необходимая проверка	Способ устранения
Приемник сигнала пульта дистанционного управления освещен прямым солнечным светом или мощными флуоресцентными лампами?	Установите проектор в таком месте, где приемник сигнала пульта дистанционного управления не освещается мощными источниками.
Правильно выбрана настройка Удален. приемник ?	Проверьте параметр Удален. приемник в меню Настройка. ☛ Настройки – Удален. приемник стр.81
Аккумуляторы разрядились или неправильно установлены?	Убедитесь в том, что аккумуляторы правильно установлены или, при необходимости, замените аккумуляторы новыми. ☛ "Замена аккумуляторов пульта дистанционного управления" стр.16
Совпадают ID пульта дистанционного управления и проектора?	Убедитесь в том, что ID требуемого проектора совпадает с ID пульта дистанционного управления. Для управления всеми проекторами с пульта дистанционного управления независимо от настройки ID установите переключатель [ID] на пульте ДУ в положение Off. ☛ "Настройки ID" стр.27
Соответствует ли значение параметра Тип пульта ДУ используемому пульту управления?	В меню конфигурации отрегулируйте значение параметра Тип пульта ДУ . ☛ Расширен. — Управление — Тип пульта ДУ стр.82
Подключен ли дополнительный кабель дистанционного управления к порту проектора Remote?	Если подключен кабель дистанционного управления, приемник сигнала от пульта дистанционного управления будет отключен. Если комплект кабеля дистанционного управления не используется, отсоедините его от порта Remote.
Установлена блокировка кнопок пульта ДУ?	При установке блокировки кнопок пульта ДУ будут деактивированы все кнопки, кроме тех, которые необходимы для базовых операций дистанционного управления. Удерживайте нажатой кнопку [Help] для отмены блокировки кнопок пульта ДУ. ☛ "Блокировка кнопок пульта ДУ" стр.71

На внешнем мониторе нет изображения

Необходимая проверка	Способ устранения
Изображения поступают со входного порта, отличного от Computer или BNC?	На внешнем мониторе могут отображаться только сигналы RGB с порта Computer или BNC.
Выполняется ли проецирование на полиэкрэн?	На внешнем мониторе могут отображаться только сигналы RGB, проецируемые на левый экран с порта Computer или BNC. ☛ "Одновременное проецирование двух изображений (Split Screen) " стр.56

Необходимая проверка	Способ устранения
Находится ли проектор в состоянии ожидания?	<p>Проверьте правильность настроек параметров меню Configuration (Настройка) Режим ожидания, Выход A/V и Выход на монитор.</p> <ul style="list-style-type: none"> ☛ Расширен. — Режим ожидания стр.82 ☛ Расширен. — Настройки A/V стр.82

Требуется изменить язык сообщений и меню

Необходимая проверка	Способ устранения
Измените настройку параметра Язык.	<p>Выберите нужное значение параметра «Язык» в меню Настройка.</p> <ul style="list-style-type: none"> ☛ Расширен. — Язык стр.82

Электронное письмо не получено даже при возникновении проблем с проектором

Необходимая проверка	Способ устранения
Установлено для параметра Режим ожидания значение Связь вкл. ?	<p>Чтобы использовать функцию Уведом. по почте, когда проектор находится в режиме ожидания, установите для параметра Режим ожидания в меню Настройка значение Связь вкл.</p> <ul style="list-style-type: none"> ☛ Расширен. — Режим ожидания стр.82
Возникла критическая ошибка и проектор внезапно прекратил работать?	<p>При внезапной остановке проектора сообщения электронной почты не отправляются.</p> <p>Если ненормальное состояние сохраняется, обратитесь к своему дилеру или по ближайшему из адресов, приведенных в документе Контактная информация по проекторам Epson.</p> <ul style="list-style-type: none"> ☛ Контактная информация по проекторам Epson
Осуществляется ли подача питания на проектор?	<p>Проверьте правильность функционирования электрической розетки или источника питания.</p>
Правильно ли настроена функция Уведом. по почте в меню Настройка?	<p>Уведомления об ошибках отправляются по почте в соответствии с настройками параметра Почта в меню Настройка. Проверьте правильность этих настроек.</p> <ul style="list-style-type: none"> ☛ "Меню Почта" стр.93

Отображается сообщение "Зарядка батареи, обеспечивающей индикацию времени, заканчивается."



Необходимая проверка	Способ устранения
Внутренний источник питания, благодаря которому сохраняются настройки часов, почти разряжен.	Обратитесь к своему дилеру или по ближайшему из адресов, приведенных в документе Контактная информация по проекторам Epson.  Контактная информация по проекторам Epson

Невозможно изменить настройки с помощью браузера

Необходимая проверка	Способ устранения
Правильные ли ID и пароль?	Введите в качестве ID пользователя "EPSONWEB". Эту настройку изменить нельзя. Введите ID пользователя, даже если пароль неактивен. В качестве пароля введите пароль, установленный для функции Пароль контроля Web. Паролем по умолчанию является "admin".

Проверьте номер и выполните соответствующие действия. Если решить проблем не удастся, обратитесь к сетевому администратору, к своему дилеру или по ближайшему из адресов, приведенных в документе «Контактная информация по проекторам Epson».

 [Контактная информация по проекторам Epson](#)

Event ID	Причина	Способ устранения
0432 0435	Не удается запустить EasyMP Network Projection.	Перезапустите проектор.
0434 0481 0482 0485	Неустойчивая беспроводная связь.	Проверьте состояние сети, подождите немного и повторите подключение.
0433	Не удастся воспроизвести переданные изображения.	Перезапустите программу EasyMP Network Projection.
0484	Соединение разорвано с компьютера.	
04FE	Неожиданное завершение работы программы EasyMP Network Projection.	Проверьте состояние сетевых подключений. Перезапустите проектор.
04FF	Системная ошибка проектора.	Перезапустите проектор.
0891	Не удается найти точку доступа с таким же SSID.	Установите для компьютера, точки доступа и проектора одинаковые SSID.
0892	Не совпадает тип проверки подлинности WPA/WPA2.	Убедитесь в правильности настроек безопасности беспроводной сети.  "Меню Безопасность" стр.90
0893	Не совпадает тип шифрования WEP/TKIP/AES.	
0894	Соединение разорвано, поскольку проектор подключился к точке доступа, на которую у него нет прав.	Обратитесь к сетевому администратору за дополнительной информацией.
0898	Не удалось получить DHCP.	Проверьте правильность работы сервера DHCP и подключения кабеля локальной сети. Если DHCP не используется, отключите его.  "Меню Сеть" стр.86
0899	Другие ошибки соединения	Если перезапуск проектора или программы EasyMP Network Projection не помогает решить проблему, обратитесь к своему дилеру или по ближайшему из адресов, приведенных в документе «Контактная информация по проекторам Epson».  Контактная информация по проекторам Epson



Обслуживание

В этой главе содержатся сведения о процедурах технического обслуживания, обеспечивающих оптимальный уровень функционирования проектора в течение длительного времени.

Если проектор загрязнен или ухудшается качество проецируемых изображений, то следует произвести чистку проектора.



Предостережение

На время очистки отключайте кабель питания от электрической розетки. В противном случае возможно поражение электрическим током.

Очистка поверхности проектора

Очищайте поверхность проектора, осторожно протирая ее мягкой тканью.

Если проектор сильно загрязнен, смочите ткань водой с небольшим содержанием нейтрального моющего средства. Перед тем, как протирать поверхность проектора, выжмите ткань насухо.

Внимание

Не следует применять для очистки поверхности проектора летучие вещества, такие как воск, спирт или растворитель. Это может вызвать изменение качества корпуса или привести к его обесцвечиванию.

Очистка объектива

Объектив следует осторожно протирать специальной тканью для чистки стекол, которая имеется в продаже.



Опасно

Не используйте для удаления пыли и загрязнений аэрозоли, содержащие горючие газы. Проектор может загореться из-за разогретой до высокой температуры лампы.

Внимание

Запрещается подвергать объектив воздействию жестких материалов или ударов, поскольку его легко повредить.

Очистка воздушного Фильтра

Когда появляется приведенное ниже сообщение и индикатор фильтра мигает зеленым, необходимо очистить воздушный фильтр и воздухопускное отверстие.

"Время для очистки воздушного фильтра. Очистите или замените воздушный фильтр."

"Проектор перегрелся. Осмотрите вентиляционное отверстие, очистите или замените воздушный фильтр."

"Воздушный фильтр засорился. Прочистите или замените воздушный фильтр."

Внимание

- Скопление пыли на воздушном фильтре вызвать повышение температуры внутри проектора, что приводит к неполадкам в работе и сокращает срок службы оптического устройства. При отображении этого сообщения следует немедленно очистить воздушный фильтр.
- Не промывайте воздушный фильтр водой. Не используйте моющие средства или растворители.
- Применяйте для очистки только щетки с длинной мягкой щетиной и не прилагайте чрезмерного усилия при очистке. Если чистить щеткой слишком энергично, то пыль глубоко проникнет в воздушный фильтр и ее невозможно будет удалить.

Очистка воздушного фильтра

Замену воздушного фильтра можно производить даже в подвешенном к потолку проекторе.

- 1** После отключения питания проектора и двух звуковых сигналов подтверждения отсоедините кабель питания.
- 2** Откройте крышку воздушного фильтра.
Переместите фиксатор крышки воздушного фильтра и откройте крышку воздушного фильтра.

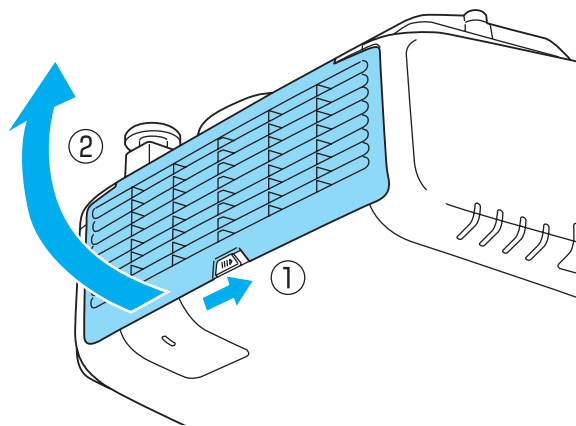

- 3** Извлеките воздушный фильтр.
Возьмитесь за выступ в середине воздушного фильтра и выньте его.

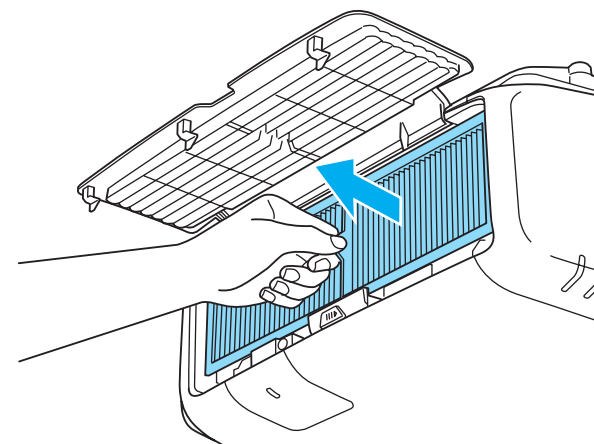

- 4** Повернув фильтр передней стороной (стороной с язычками) вниз, встряхните воздушный фильтр четыре-пять раз, чтобы вытряхнуть пыль.
Переверните фильтр и так же встряхните его другой стороной.

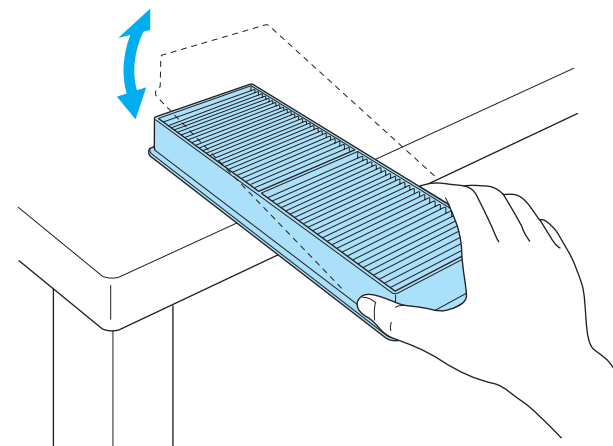

Внимание

Если воздушный фильтр встряхивать слишком сильно, он может оказаться непригодным к применению из-за деформаций и трещин.

- 5** Удалите остаток пыли из воздушного фильтра, используя пылесос для очистки передней стороны.

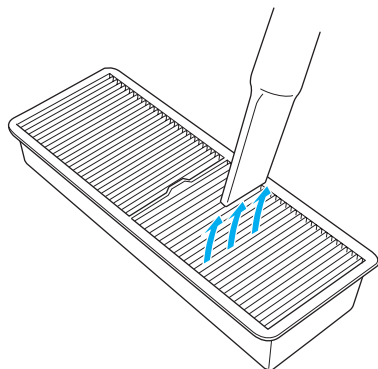

- 6** Замените воздушный фильтр.
Нажимайте до щелчка.

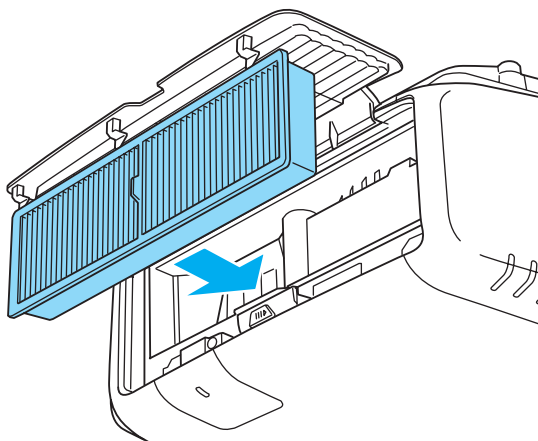

- 7** Закройте крышку воздушного фильтра.



- Если даже после чистки это сообщение часто отображается, это означает, что воздушный фильтр пора заменить. Установите новый воздушный фильтр.
☛ "Замена воздушного фильтра" [стр.126](#)
- Эти детали рекомендуется чистить по крайней мере каждые три месяца. При использовании проектора в особенно пыльном окружении их следует чистить чаще.
- Индикаторы или сообщения, относящиеся к индикации Увед.оч.возд.ф-ра, отображаются только при установке для параметра Увед.оч.возд.ф-ра значения Вкл. в меню Configuration (Настройка).
☛ Расширен. — Дисплей — Увед.оч.возд.ф-ра [стр.82](#)

В этом разделе описана замена лампы и воздушного фильтра.

Замена лампы

Периодичность замены лампы

Лампу следует заменить в следующих обстоятельствах:

- Отображается следующее сообщение.
"Необходимо заменить лампу. Для покупки обратитесь к торговому представителю Epson по продаже проекторов или посетите веб-сайт www.epson.com."



Сообщение выводится в течение 30 секунд.

- Мигает оранжевый сигнал индикатора лампы.

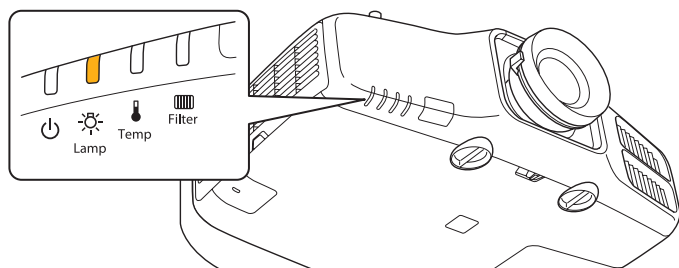

- Проецируемое изображение становится темным или начинает ухудшаться.

Внимание

- Для поддержания исходной яркости и качества проецируемых изображений задается следующая периодичность вывода сообщения о необходимости замены лампы.

При продолжительном использовании функции **Энергопотребл.** с параметром **Нормал**: около 3900 ч

При продолжительном использовании функции **Энергопотребл.** с параметром **ECO**: около 4900 ч

☛ **Настройки — Энергопотребл.** [стр.81](#)

- Если лампа эксплуатируется после окончания периода, рекомендованного для замены, увеличивается вероятность взрыва лампы. При появлении сообщения о необходимости замены лампы замените лампу новой как можно скорее, даже если она еще работает.
- Не повторяйте выключение и немедленное включение питания. Частое включение и выключение проектора может сократить срок эксплуатации ламп.
- В зависимости от характеристик лампы и способа ее использования лампа может потускнеть или перестать работать до вывода предупреждающего сообщения. Необходимо всегда иметь наготове запасной блок лампы на тот случай, если он понадобится.
- Рекомендуется использовать оригинальные запасные лампы компании EPSON. Использование ламп других производителей может отрицательно повлиять на качество проецирования и безопасность эксплуатации. Гарантия Epson не распространяется на повреждения и неисправности, вызванные использованием неоригинальных ламп.



- Рекомендуется чистить воздушный фильтр после каждой замены лампы.
☛ "Очистка воздушного Фильтра" [стр.120](#)
- Если фильтр обесцветился или сообщение о необходимости его очистки отображается довольно часто даже после очистки, воздушный фильтр следует заменить.
☛ "Замена воздушного фильтра" [стр.126](#)

Замена лампы

Замену лампы можно производить даже в подвешенном к потолку проекторе.

Опасно

- При замене лампы, вызванной прекращением свечения, существует вероятность того, что лампа разбита. При замене лампы проектора, установленного на потолке, учитывайте, что лампа может разбиться. Стойте сбоку от крышки отсека лампы, а не под ней. Аккуратно снимите крышку отсека с лампой. Будьте осторожны, снимая крышку отсека с лампой, поскольку осколки стекла могут выпасть наружу и стать причиной травмы. Если любые осколки попали в глаза или в рот, немедленно обратитесь к врачу.
- Запрещается разбирать и переделывать лампу. В случае установки в проектор и использования переделанной или повторно собранной лампы возможно возгорание, поражение электрическим током и несчастные случаи.

Предостережение

Перед снятием крышки отсека с лампой дайте лампе остыть. Если лампа по-прежнему горячая, можно получить ожоги или другие травмы. Для достижения достаточного уровня охлаждения лампы требуется приблизительно один час после отключения питания.

1 После отключения питания проектора и двух звуковых сигналов подтверждения отключите кабель питания.

2 Подождите, пока лампа достаточно охладится, затем снимите крышку отсека с лампой.

Ослабьте винт, фиксирующий крышку отсека с лампой, с помощью отвертки, входящей в комплект поставки новой лампы, или крестообразной отвертки, а затем снимите крышку

отсека лампы. Поскольку к крышке отсека лампы прикреплен шнур для предотвращения ее падения, можно выполнять замену лампы даже в проекторе, установленном на потолке.

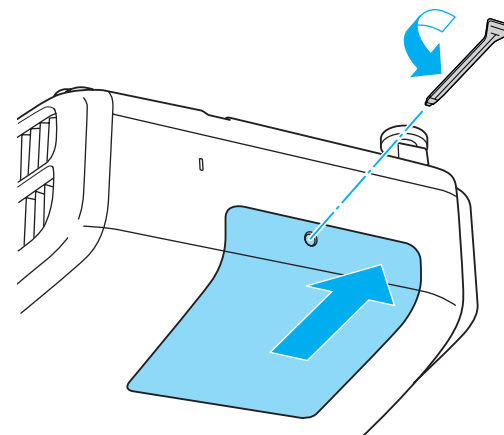

3 Ослабьте два винта, которыми крепится лампа.

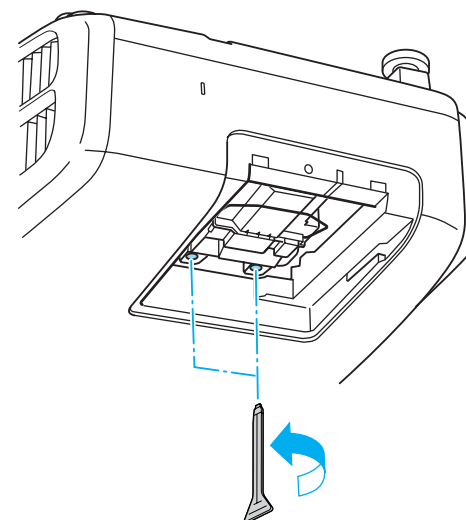

- 4** Извлеките старую лампу, потянув за ручку.
Если Лампа треснула, замените ее новой лампой или обратитесь к местному дилеру за дополнительной помощью.

☛ *Контактная информация по проекторам Epson*

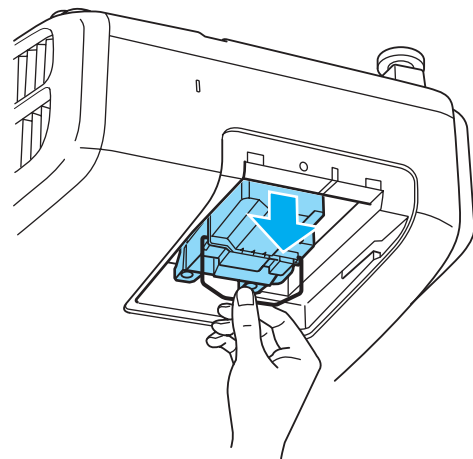

- 5** Установите новую лампу.
Вставьте новую лампу по направляющей в правильном направлении так, чтобы она встала на место, и сильно нажмите на нее.

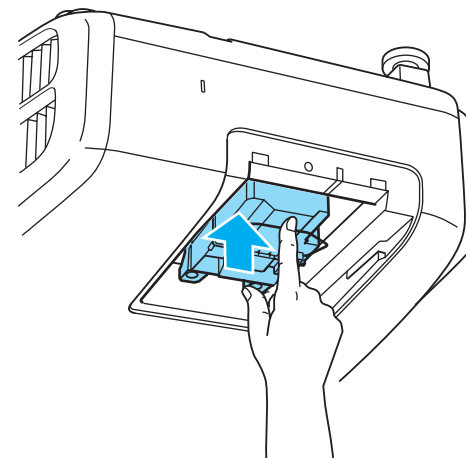

- 6** Затяните два винта, фиксирующие лампу.

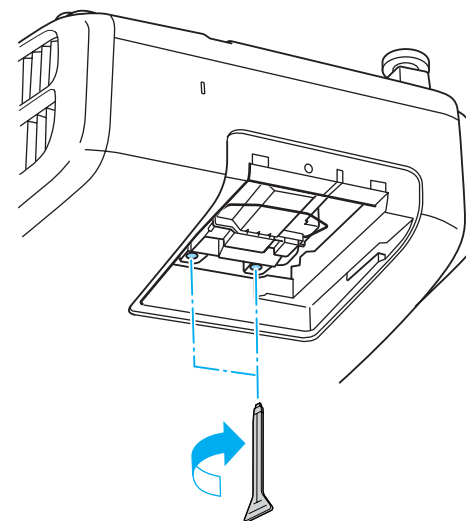

- 7** Верните на место крышку отсека с лампой.

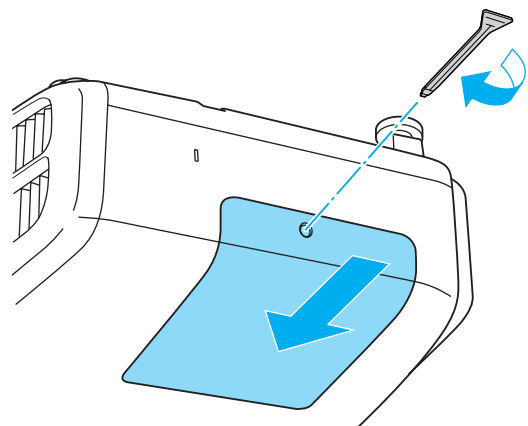

Внимание

- Убедитесь, что лампа установлена надежно. При снятой крышке лампа автоматически выключается из соображений безопасности. Если лампа или крышка отсека лампы установлены неправильно, лампа не включается.
- В данное устройство входит лампа, составная часть которой содержит ртуть (Hg). Ознакомьтесь с местными правилами по ликвидации или утилизации. Избавляйтесь от использованных фильтров надлежащим образом в соответствии с местными правилами.

Сброс времени работы лампы

В проекторе ведется учет времени, в течение которого лампа находится во включенном состоянии, и при достижении момента замены лампы соответствующее сообщение и показания индикатора уведомляют пользователя о необходимости замены лампы. После замены лампы не забудьте сбросить значение параметра **Время раб. лампы** в меню Настройка.

☛ "Меню Сброс" [стр.97](#)



Сбрасывайте значение параметра **Время раб. лампы** только после замены лампы. Иначе период замены лампы будет указан неправильно.

Замена воздушного фильтра

Периодичность замены воздушного фильтра

Если сообщение выводится даже после очистки воздушного фильтра, замените фильтр.

Способ замены воздушного фильтра

Замену воздушного фильтра можно производить даже в подвешенном к потолку проекторе.

- 1** После отключения питания проектора и двух звуковых сигналов подтверждения отключите кабель питания.
- 2** Откройте крышку воздушного фильтра. Переместите фиксатор крышки воздушного фильтра и откройте крышку воздушного фильтра.

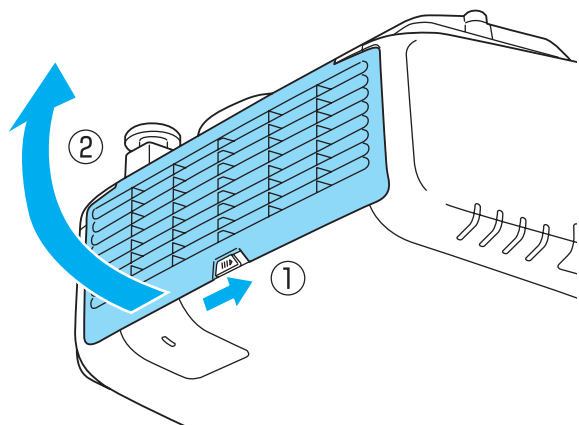

- 3** Извлеките воздушный фильтр.
Возьмитесь за выступ в середине воздушного фильтра и выньте его.

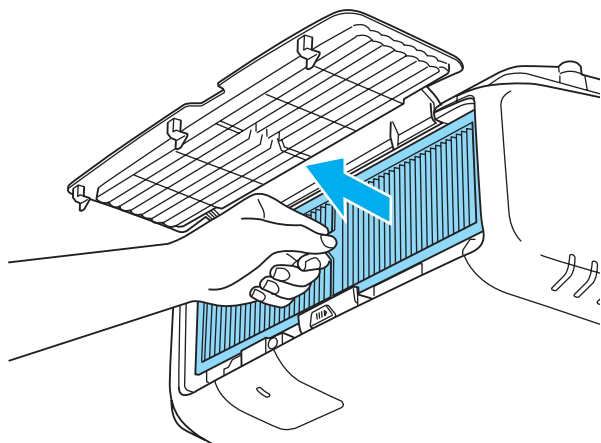

- 4** Установите новый воздушный фильтр.
Нажимайте до щелчка.

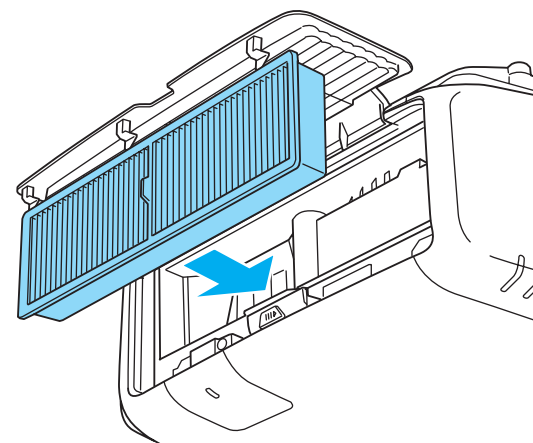

- 5** Закройте крышку воздушного фильтра.



Избавляйтесь от использованных фильтров надлежащим образом в соответствии с местными правилами.

Материал рамки: полипропилен

Материал фильтра: Полипропилен

Внутри проектора много стеклянных деталей и прецизионных компонентов. Чтобы исключить повреждение из-за сотрясений при транспортировке, обращайтесь с проектором следующим образом.

Перемещение на небольшое расстояние

Выполните приведенные ниже указания и переместите проектор, соблюдая осторожность.

- Выключите питание проектора и отсоедините все кабели.
- Установите крышку на объектив.

При транспортировке

Подготовка упаковки

Выполнив действия по всем пунктам раздела “Перемещение на небольшое расстояние”, подготовьте следующее и упакуйте проектор.

- Вертикальный и горизонтальный сдвиги объектива необходимо расположить в центре.
 - ☛ "Настройка положения проецируемого изображения (Сдвиг объектива)" [стр.23](#)
- Вставьте защитную прокладку объектива, с которой он поставляется.

Замечания по упаковке и транспортировке

Надежно оберните проектор амортизирующим материалом, чтобы защитить его от ударов, и поместите его в прочный картонный контейнер. Обязательно уведомите транспортную компанию о том, что содержимое является бьющимся изделием.

Выравнивание панели

Эта функция предназначена для коррекции цветового сдвига пикселей панели ЖКД. Можно корректировать пиксели по горизонтали и по вертикали с шагом 0,25 пикселя в диапазоне ± 1 пиксель.



- Качество изображения может ухудшиться после выполнения выравнивания ЖКД.
- Изображения для пикселей, выходящих за край экрана проецирования, не отображаются.

- 1 Нажмите кнопку [Menu] во время проецирования.
- 2 Выберите пункт **Дисплей** в меню **Расширен.**
- 3 Выберите пункт **Выравнив. панели**, затем нажмите кнопку [↵].

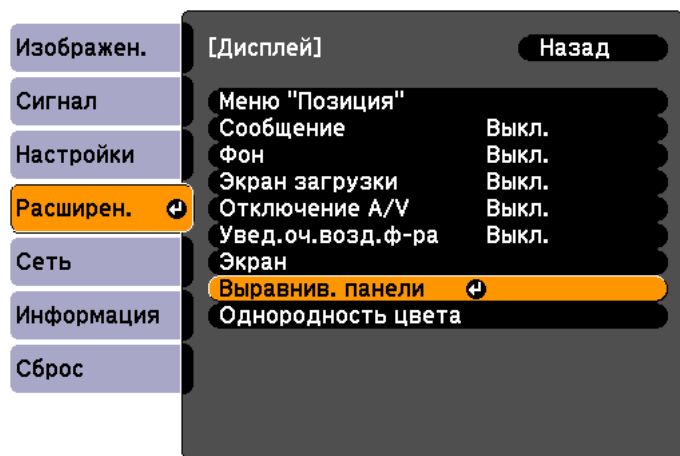

[Esc]:Назад [↕]:Выбор [↵]:Ввод [Menu]:Выход

- 4 Включите функцию **Выравнив. панели**.

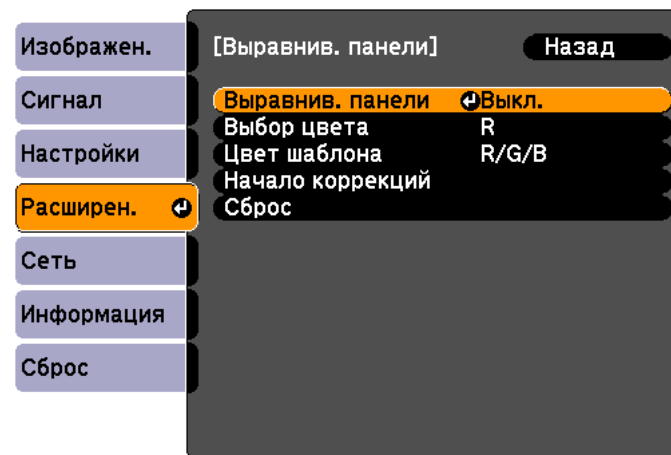

[Esc]:Назад [↕]:Выбор [↵]:Ввод [Menu]:Выход

- (1) Выберите пункт **Выравнив. панели**, затем нажмите кнопку [↵].
- (2) Выберите пункт **Вкл.**, затем нажмите кнопку [↵].
- (3) Нажмите кнопку [Esc] для возврата к предыдущему экрану.

- 5 Выберите цвет, который нужно откорректировать.

- (1) Выберите пункт **Выбор цвета**, затем нажмите кнопку [↵].
- (2) Выберите **R** (красный) или **B** (синий), затем нажмите кнопку [↵].
- (3) Нажмите кнопку [Esc] для возврата к предыдущему экрану.

- 6 Выберите цвет сетки, отображаемой при выполнении коррекции, с помощью параметра **Цвет шаблона**.

- (1) Выберите пункт **Цвет шаблона**, затем нажмите кнопку [↵].

- (2) Выберите комбинацию параметров R (красный), G (зеленый) и B (синий) для цвета сетки.
R/G/B: отображает комбинацию всех трех цветов — красного, зеленого и синего. Фактический цвет сетки — белый.
R/G: доступно, если цвет **R** выбран с помощью параметра **Выбор цвета**. Отображает комбинацию двух цветов — красного и зеленого. Фактический цвет сетки — желтый.
G/B: доступно, если цвет **B** выбран с помощью параметра «Выбор цвета». Отображает комбинацию двух цветов — зеленого и синего. Фактический цвет сетки — голубой.
- (3) Нажмите кнопку [Esc] для возврата к предыдущему экрану.

- 7** Выберите пункт **Начало коррекций**, затем нажмите кнопку [↵]. Когда отобразится сообщение, нажмите кнопку [↵] снова. Начинается коррекция. Выполняется регулировка всех четырех углов, начиная с левого верхнего.



Во время выполнения коррекции возможно искажение изображения. После завершения коррекции изображение будет восстановлено.

- 8** Используйте кнопки [▲], [▼], [◀] и [▶] для выполнения коррекции, затем нажмите кнопку [↵], чтобы перейти к следующей точке коррекции.
- 9** После завершения коррекции для всех четырех углов выберите пункт **Выход** и нажмите кнопку [↵].

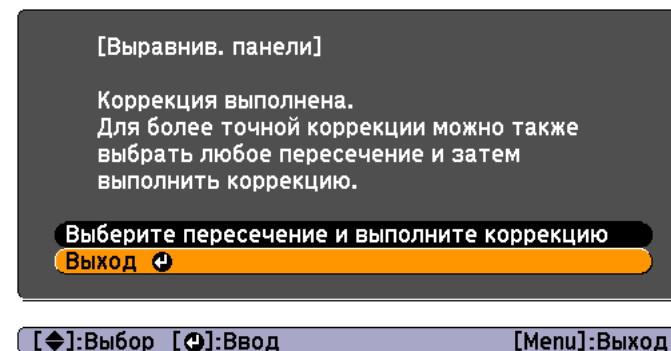

Если вы считаете, что после завершения коррекции для всех четырех точек все еще нужна коррекция, выберите пункт **Выберите пересечение и выполните коррекцию** и продолжайте коррекции.

Однородность цвета

Эта функция предназначена для коррекции цветового тона всего экрана.



- Возможно, цветовой тон не будет однородными даже после применения функции однородности цвета.
- При использовании EB-4770W/EB-4750W/EB-4650/EB-4550 данная функция недоступна, если для параметра **Цветовой режим** задано значение **Динамический** или **Спорт**.
 "Выбор качества проецирования (выбор Цветовой режим)" [стр.47](#)

- 1** Нажмите кнопку [Menu] во время проецирования.
- 2** Выберите пункт **Дисплей** в меню **Расширен**.

- 3** Выберите пункт **Однородность цвета**, затем нажмите кнопку [↵].

Отображается следующий экран.

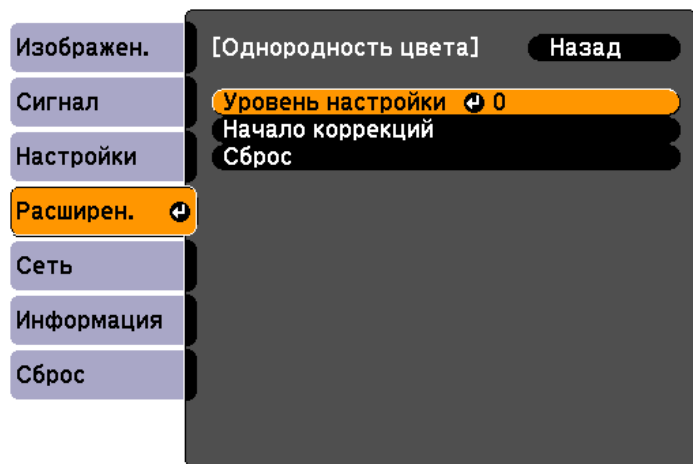

[Esc]:Назад [↔]:Выбор [↵]:Ввод [Menu]:Выход

Уровень настройки: Предусмотрены несколько уровней от белого к серому и до черного (для EB-4955WU/EB-4950WU/EB-4855WU/EB-4850WU предусмотрено пять уровней, а для EB-4770W/EB-4750W/EB-4650/EB-4550 — четыре). Каждый уровень можно отрегулировать по отдельности.

Начало коррекций: начало коррекций однородности цвета.

Сброс: сброс всех коррекций и настроек для параметра **Однородность цвета** до значений по умолчанию.



Во время применения функции **Однородность цвета** возможно искажение изображения. После завершения коррекции изображение будет восстановлено.

- 4** Выберите пункт **Уровень настройки**, затем нажмите кнопку [↵].

- 5** Отрегулируйте уровень настройки с помощью кнопок [◀][▶].

- 6** Нажмите кнопку [Esc] для возврата к предыдущему экрану.

- 7** Выберите пункт **Начало коррекций**, затем нажмите кнопку [↵].

- 8** Воспользуйтесь кнопками [▲], [▼], [◀] и [▶], чтобы выбрать область, которую необходимо откорректировать, затем нажмите кнопку [↵].

В случае выбора центра будет выполнена коррекция для всего экрана. Сначала выполните коррекцию внешних участков, затем отрегулируйте весь экран.



- 9 Воспользуйтесь кнопками [▲][▼], чтобы выбрать цвет, который необходимо откорректировать, а затем нажмите кнопки [◀][▶] для выполнения коррекции.

Нажмите кнопку [◀], чтобы ослабить цветовой тон. Нажмите кнопку [▶], чтобы усилить цветовой тон.

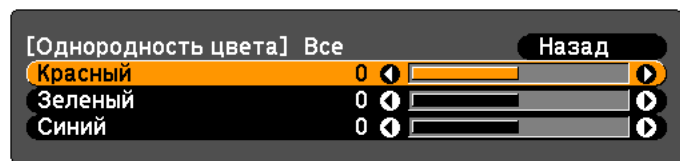

[Esc] :Назад [◆]:Выбор [◀▶]:Коррекция [Menu]:Выход
[Default] :Сброс

- 10 Вернитесь к шагу 4 и выполните настройку каждого уровня.
- 11 После завершения коррекции нажмите кнопку [Menu].



Приложение

Использование ключа Quick Wireless Connection USB Key

Подключите дополнительный модуль Quick Wireless Connection USB Key к секции установки модуля беспроводной ЛВС. При подключении компьютера к проектору по беспроводной ЛВС проверьте следующее.

- Модуль беспроводной ЛВС (ELPAR07) подключен к проектору.
- Проектор настроен для подключения к сети по беспроводной ЛВС.
 - ☛ "Меню Беспроводная ЛВС" [стр.88](#)

- 1** Включите проектор, а затем нажмите кнопку [LAN] на пульте дистанционного управления.

Отображается следующий экран.

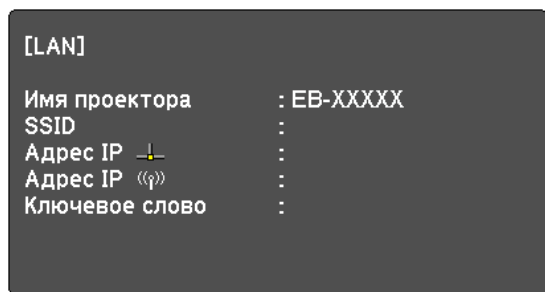

- 2** Проверьте, отображается ли информация о SSID и IP-адресе, затем удалите модуль беспроводной ЛВС.

☛ "Установка модуля беспроводной ЛВС" [стр.36](#)

- 3** Вставьте ключ Quick Wireless Connection USB Key в секцию установки модуля беспроводной ЛВС.

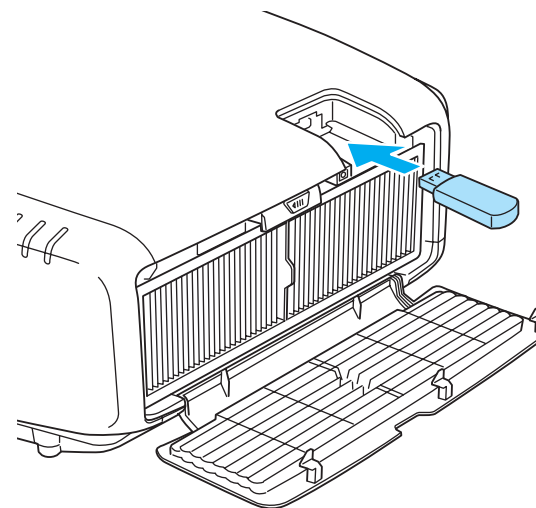

- 4** Когда появится сообщение "Обновление сетевой информации завершено. Удалите Quick Wireless Connection USB Key.", удалите ключ Quick Wireless Connection USB Key.

После удаления ключа Quick Wireless Connection USB Key повторно установите модуль беспроводной ЛВС.

- 5** Подключите ключ Quick Wireless Connection USB Key к компьютеру.

Дальнейшие действия выполняйте в соответствии с указаниями, приведенными в руководстве пользователя ключа Quick Wireless Connection USB Key.

О EasyMP Monitor

Программа EasyMP Monitor позволяет выполнять такие операции, как проверка состояния нескольких проекторов Epson, подключенных к сети, на мониторе компьютера и управление проекторами с этого компьютера.

Программу EasyMP Monitor можно загрузить со следующего веб-сайта.

<http://www.epson.com>

О функции Message Broadcasting

Message Broadcasting является модулем для программы EasyMP Monitor.

Функцию Message Broadcasting можно использовать для отправки сообщения (файла JPEG) для проецирования на всех проекторах Epson или указанных проекторах, подключенных к сети.

Данные можно отправлять вручную или автоматически с помощью параметра Настройки таймера в программе EasyMP Monitor.

Загрузите программное обеспечение Message Broadcasting с указанного ниже веб-сайта.

<http://www.epson.com>

Изменение настроек с помощью веб-браузера (Контроль Web)

С помощью веб-обозревателя на компьютере, подключенном к находящемуся в сети проектору, можно настраивать функции проектора и управлять им. Эта функция позволяет удаленно выполнять настройку и управлять работой. Кроме того, поскольку вы можете воспользоваться клавиатурой компьютера, облегчается ввод символов, необходимых для настройки.

В качестве веб-браузера используйте Internet Explorer 8.0 или более поздней версии. В Mac OS X пользуйтесь Safari.



Если для параметра **Режим ожидания** установлено значение **Связь вкл.**, настройка и управление с помощью веб-обозревателя возможны, даже если проектор находится в режиме ожидания (когда питание выключено).

☛ **Расширен.** — **Режим ожидания** [стр.82](#)

Настройка проектора

Параметры, которые обычно устанавливаются в меню Конфигурация проектора, можно настроить с помощью веб-обозревателя. Установленные значения отражаются в меню Настройка.

Элементы меню Конфигурация, которые нельзя настроить через веб-обозреватель

- Меню Настройки - Польз. кнопка
- Меню Расширен. — Дисплей — Меню "Позиция", Выравнив. панели, Однородность цвета
- Меню Расширен. - Логотип пользов.
- Меню Расширен. - Управление - Высотный режим
- Меню Расширен. - Язык
- Меню Сброс

Значения параметров всех меню точно такие же, как и в меню Настройка проектора.

☛ "Меню Настройка" [стр.73](#)

Отображение экрана контроля Web

Используйте следующую процедуру для отображения экрана Контроль Web.

Убедитесь, что проектор и компьютер подключены к сети.

В меню Configuration (Настройка) установите для параметра **Режим соединения** значение **Расширенный**.

☛ **Сеть - Беспроводная ЛВС - Режим соединения** [стр.88](#)



Если веб-обозреватель использует соединение через прокси-сервер, отображение экрана Контроль Web невозможно. Для просмотра страницы контроля Web нужно внести в браузер изменения, чтобы для этого соединения прокси-сервер не использовался.

- 1** Запустите на компьютере веб-браузер.
- 2** Введите IP-адрес проектора в адресной строке веб-браузера и нажмите клавишу Enter на клавиатуре компьютера.
Откроется окно Контроль Web.
Если для параметра Пароль контроля Web в меню Сеть меню проектора Настройка, откроется экран ввода пароля.
- 3** Откроется экран ввода ID пользователя и пароля.
В качестве ID пользователя введите "EPSONWEB".
Паролем по умолчанию является "admin".



- Введите ID пользователя, даже если пароль неактивен. ID пользователя изменять нельзя.
 - Изменить пароль можно в меню Сеть через меню Настройка.
- ☛ **Сеть - Основные - Пароль контроля Web** [стр.88](#)

Использование функции Уведом. по почте для сообщения о проблемах

Если настроено Уведом. по почте, уведомления об ошибках и предупреждения проектора отправляются на заранее заданные адреса электронной почты. Это позволит оператору получать уведомления о проблемах, связанных с проекторами, даже если оператор находится далеко от них.

☛ **Сеть - Почта - Уведом. по почте** [стр.93](#)



- Можно задать не более трех мест назначения (адресов) для уведомлений. Сообщения могут отправляться по всем трем адресам одновременно.
 - Если в проекторе возникает критическая ситуация, и он прекращает работу, он может быть не в состоянии отправить сообщение, уведомляющее оператора о проблеме.
 - Если для параметра **Режим ожидания** установлено значение **Связь вкл.**, можно управлять проектором, даже если он находится в режиме ожидания (если питание выключено).
- ☛ **Расширен. — Режим ожидания** [стр.82](#)

Чтение уведомлений об ошибках

Если для функции уведомления по почте установлено значение Вкл., и возникает проблема или предупреждение относительно работы проектора, отправляется следующее сообщение электронной почты.

Отправитель: адрес для Адреса 1

Тема: EPSON Projector

Строка 1: имя проектора, с которым возникла проблема

Строка 2: IP-адрес, заданный для проектора, с которым возникла проблема.

Строка 3 и далее: подробное описание проблемы

Описание проблемы приводится строка за строкой. Содержимое сообщения приведено ниже.

- Clean Air Filter (Увед.оч.возд.ф-ра)
- Internal error
- Fan related error
- Sensor error
- Lamp timer failure
- Lamp out
- Internal temperature error
- High-speed cooling in progress
- Lamp replacement notification
- Low Air Flow (Низкий возд.поток)
- Low Air Flow Error (Ошибка фильтра)
- No-signal
Отсутствует сигнал на входе проектора. Проверьте состояние соединений, а также включено ли питание источника сигнала.
- Auto Iris Error
- Power Err. (Ballast)

Информацию о решении этих проблем и устранении предупреждений см. в следующем разделе.

☛ "Интерпретация показаний" [стр.101](#)

Управление с использованием SNMP

Если для параметра **SNMP** в меню Настройка установлено значение **Вкл.**, при возникновении проблемы или предупреждения на заданный компьютер отправляются уведомления. Это позволит оператору получать уведомления о проблемах, связанных с проекторами, даже если оператор находится далеко от них.

☛ [Сеть – Другое – SNMP стр.94](#)



- Администрирование SNMP должен осуществлять администратор сети или лицо, хорошо знакомое с принципами функционирования сетей.
- Чтобы использовать функцию SNMP для наблюдения за проектором, необходимо установить программу-менеджер для этого протокола.
- Можно сохранить до двух IP-адресов назначения.

Отображение экрана Web Remote

Функция Web Remote позволяет выполнять операции управления проектором удаленно через веб-обозреватель.

- 1** Откройте экран Контроль Web.
- 2** Выберите **Web Remote**.

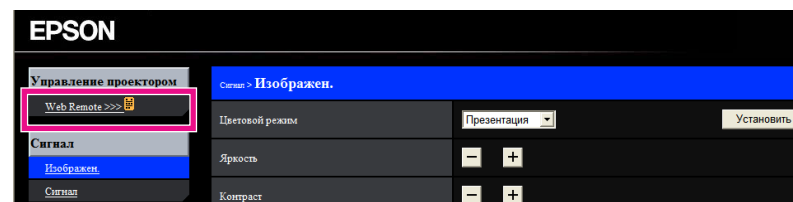

- 3** Откроется окно Web Remote.

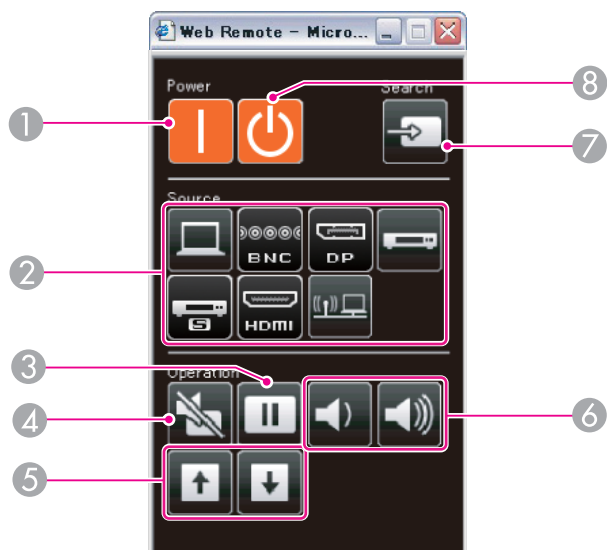

- 1 **Кнопка [⏻]**
Служит для включения проектора.
- 2 **Кнопки смены входного сигнала**
"Переключение на необходимое изображение с помощью пульта дистанционного управления" [стр.41](#)
- 3 **Кнопка [Freeze]**
"Остановка изображения (Функция паузы)" [стр.60](#)
- 4 **Кнопка [A/V Mute]**
"Временное подавление изображения и звука (Кнопка A/V mute)" [стр.59](#)
- 5 **Кнопки [Page]**
"Пульт дистанционного управления" [стр.13](#)
- 6 **Кнопки [Volume]**
- 7 **Кнопка [Source Search]**
"Автоматическое обнаружение входящих сигналов и смена проецируемого изображения (Поиск источника)" [стр.40](#)

- 8 **Кнопка [⏻]**
Служит для выключения проектора.

Команды ESC/VP21

С помощью ESC/VP21 можно управлять проектором с внешнего устройства.

Список команд

При отправке на проектор команды включения (ON) питания осуществляется включение питания и проектор переходит в режим прогрева. После включения питания проектора возвращается двоеточие «:» (3Ah).

Если вводится команда, проектор выполняет команду и возвращает “:”, затем принимает следующую команду.

Если обрабатываемая команда завершается аварийно, выводится сообщение об ошибке и возвращается “:”.

Основное содержимое приведено ниже.

	Пункт		Команда
Включение/отключение питания	Вкл.		PWR ON
	Выкл.		PWR OFF
Выбор сигнала	Компьютер	Auto	SOURCE 1F
		RGB	SOURCE 11
		Компонент	SOURCE 14
	BNC	Auto	SOURCE BF
		RGB	SOURCE B1
		Компонент	SOURCE B4
HDMI		SOURCE 30	

Пункт	Команда	
Видео	SOURCE 41	
S-Video	SOURCE 42	
LAN	SOURCE 53	
DisplayPort	SOURCE 70	
Вкл./выкл. отключения A/V	Вкл.	MUTE ON
	Выкл.	MUTE OFF

Перед отправкой команды в конец каждой команды следует добавлять код возврата каретки (CR) (0Dh).

Дополнительную информацию можно получить у дилера или по ближайшему из адресов, приведенных в документе «Контактная информация по проекторам Epson».

[Контактная информация по проекторам Epson](#)

Схема подключения кабелей

Последовательное подключение

- Вид разъема: 9-контактный D-Sub (штекер)

- Название входного порта проектора: RS-232C

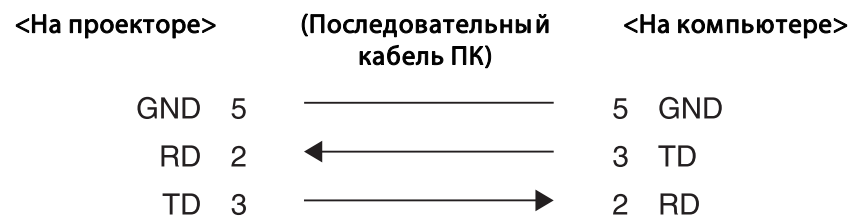
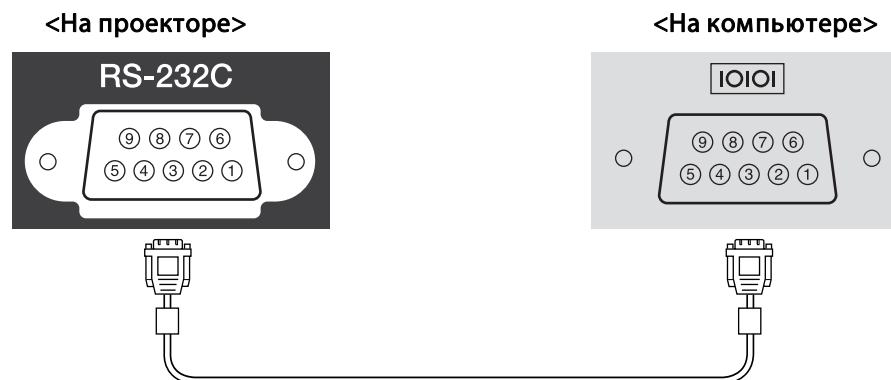

Имя сигнала	Функция
GND	Сигнал провода заземления
TD	Передача данных
RD	Прием данных

Протокол связи

- Настройка скорости передачи в бодах по умолчанию: 9600 бит/с
- Длина данных: 8 бит
- Контроль четности: нет
- Стоповый бит: 1 бит
- Управление потоком данных: нет

О проекторе PJLink

Протокол PJLink Class1 установлен ассоциацией JBMIA (Ассоциация японских производителей офисной техники и информационных систем) в рамках мероприятий по стандартизации протоколов управления проекторами в качестве стандартного протокола для управления проекторами, поддерживающими работу в сети.

Данный проектор отвечает требованиям стандарта PJLink Class1, установленного ассоциацией JBMIA.

Настройки сети необходимо задать до использования программы PJLink. Подробную информацию о настройках сети см. далее.

☛ "Меню Сеть" [стр.86](#)

Он поддерживает все команды, за исключением следующих команд, определенных стандартом PJLink Class1, установленным ассоциацией. Имеется соглашение, заверенное при проверке применимости стандарта PJLink.

URL:<http://pjlink.jbmia.or.jp/english/>

• Неподдерживаемые команды

Функция		Команда PJLink
Настройки подавления сигналов	Задание подавления изображения	AVMT 11
	Задание подавления аудио сигнала	AVMT 21

• Названия входных сигналов, определенные PJLink и соответствующие источники проектора

Источник	Команда PJLink
Компьютер	INPT 11
BNC	INPT 13

Источник	Команда PJLink
Видео	INPT 21
S-Video	INPT 22
HDMI	INPT 32
DisplayPort	INPT 35
LAN	INPT 52

- Название компании-производителя, отображаемое для “Запрос информации о названии компании-производителя”
EPSON
- Название модели, отображаемое для “Product name information query” (Запрос информации о названии устройства)
EPSON 4955/4950
EPSON 4855/4850
EPSON 4770W
EPSON 4750
EPSON 4550
EPSON 4650

О программе Crestron RoomView®

Crestron RoomView® – это интегрированная система управления компании Crestron®. Ее можно использовать для контроля нескольких подключенных к сети устройств и управления ими.

Проектор поддерживает этот протокол управления и потому может использоваться в системе, построенной на базе Crestron RoomView®.

Более подробную информацию о Crestron RoomView® см. на веб-сайте компании Crestron®. (Поддерживается только английский язык отображения.)

<http://www.crestron.com>

Далее приводится краткий обзор Crestron RoomView®.

- **Удаленные операции с помощью веб-обозревателя**

Управление проектором с компьютера так же, как с пульта дистанционного управления.

- **Контроль и управление с помощью программ**

Для контроля устройств в системе, взаимодействия со службой поддержки и отправки аварийных сообщений можно использовать программы Crestron RoomView® Express или Crestron RoomView® Server Edition компании Creston®. Дополнительную информацию см. на следующем веб-сайте.

<http://www.crestron.com/getroomview>

В данном руководстве описано выполнение операций на компьютере с помощью веб-обозревателя.



- Можно вводить только однобайтные буквы, цифры и символы.
- Следующие функции не работают в программе Crestron RoomView®.
 - ☛ "Изменение настроек с помощью веб-браузера (Контроль Web)" [стр.135](#)
Message Broadcasting (подключаемый модуль к программе EasyMP Monitor)
- Если для параметра **Режим ожидания** установлено значение **Связь вкл.**, можно управлять проектором, даже если он находится в режиме ожидания (если питание выключено).
 - ☛ **Расширен.** — **Режим ожидания** [стр.82](#)

- Убедитесь, что проектор и компьютер подключены к сети.
- Установите для параметра **Crestron RoomView** в меню **Сеть** значение **Вкл.**
 - ☛ **Сеть – Другое – Crestron RoomView** [стр.94](#)

1

Запустите на компьютере веб-браузер.

2

Введите IP-адрес проектора в адресной строке веб-обозревателя и нажмите клавишу Enter на клавиатуре компьютера.

Откроется рабочее окно.

Управление проектором с компьютера

Отображения окна управления

Перед выполнением любых операций проверьте следующее.

Работа в рабочем окне

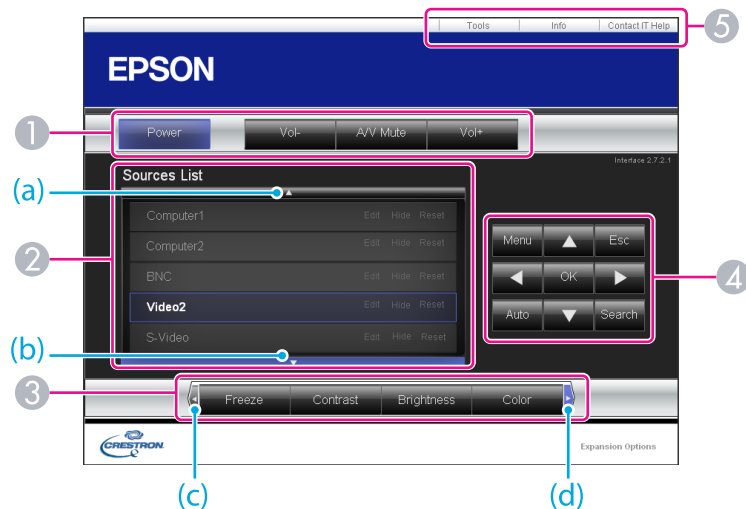

1 Нажатием кнопок можно выполнять следующие операции.

Кнопка	Функция
Power	Служит для включения и отключения питания проектора.
Vol-/Vol+	Корректировка громкости звука.
A/V Mute	Служит для включения и отключения видеосигнала и звукового сигнала. ☛ "Временное подавление изображения и звука (Кнопка A/V mute)" стр.59

2 Переключение на изображение с выбранного источника. Чтобы вывести источники изображения, которых нет в списке Source List, щелкните (a) или (b) для прокрутки вверх или вниз. Текущий источник видеосигнала представляется синим цветом. Название источника можно изменить.

3 Нажатием кнопок можно выполнять следующие операции. Чтобы вывести кнопки, которых нет в списке Source List, щелкните (a) или (b) для прокрутки вверх или вниз.

Кнопка	Функция
Freeze	Служит для приостановки и возобновления смены изображений. ☛ "Остановка изображения (Функция паузы)" стр.60
Contrast	Регулировка степени отличия светлых и темных участков изображения.
Brightness	Регулировка яркости изображения.
Color	Регулировка насыщенности цвета изображений.
Sharpness	Регулировки резкости изображения.
Zoom	Нажмите кнопку [⊕] для увеличения изображения без изменения размера проекции. Нажмите кнопку [⊖] для уменьшения изображения, увеличенного кнопкой [⊕]. Для изменения положения увеличенного изображения пользуйтесь кнопками [▲], [▼], [◀] и [▶]. ☛ "Увеличение части изображения (E-Zoom)" стр.60

4 Кнопки [▲], [▼], [◀] и [▶] выполняют те же операции, что и кнопки [▲], [▼], [◀] и [▶] на пульте дистанционного управления. Нажатием других кнопок можно выполнять следующие операции.

Кнопка	Функция
OK	Та же операция, что и при нажатии кнопки [↵] на пульте дистанционного управления. ☛ "Пульт дистанционного управления" стр.13

Кнопка	Функция
Menu	Служит для отображения и закрытия меню Настройка.
Auto	При проецировании аналоговых сигналов RGB с порта Computer эта кнопка позволяет автоматически оптимизировать параметры Трекинг, Синхронизация и Позиция.
Search	Переход на следующий источник входного сигнала, передающий изображение. 🖱️ "Автоматическое обнаружение входящих сигналов и смена проецируемого изображения (Поиск источника)" стр.40
Esc	Та же операция, что и при нажатии кнопки [Esc] на пульте дистанционного управления. 🖱️ "Пульт дистанционного управления" стр.13

5 Щелчками по вкладкам можно выполнять следующие операции.

Вкладка	Функция
Contact IT Help	Отображение окна службы поддержки. Используется для отправки и получения сообщений администратора с использованием программы Crestron RoomView® Express.
Info	Вывод информации о подключенном в данный момент проекторе.
Tools	Изменение параметров подключенного в данный момент проектора. См. следующий раздел.

Работа в рабочем окне

При щелчке по вкладке **Tools** в рабочем окне открывается следующее окно. В нем можно изменять параметры подключенного в данный момент проектора.

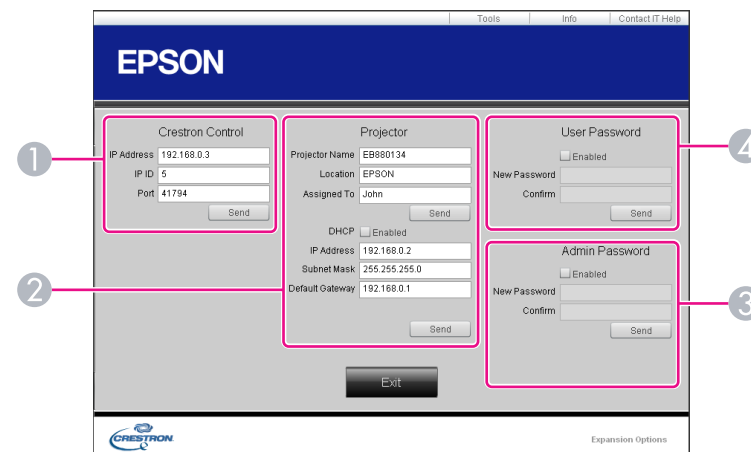

- 1 Crestron Control**
Настройка центральных контроллеров Crestron®.
- 2 Projector**
Можно установить следующие параметры.

Пункт	Функция
Projector Name	Введите имя, отличающее подключенный в данный момент проектор от других проекторов в сети. (Имя длиной до 15 символов может включать однобайтные буквы или цифры.)
Location	Введите название местоположения подключенного в данный момент проектора в сети. (Название длиной до 32 символов может включать однобайтные буквы, цифры и символы.)
Assigned To	Введите имя пользователя проектора. (Имя длиной до 32 символов может включать однобайтные буквы, цифры и символы.)

Пункт	Функция
DHCP	Для использования DHCP установите флажок Enabled . Если DHCP включен, ввести IP-адрес невозможно.
IP Address	Введите IP-адрес, назначаемый подключенному в данный момент проектору.
Subnet Mask	Укажите маску подсети для подключенного проектора.
Default Gateway	Укажите адрес шлюза для подключенного проектора.
Send	Нажмите эту кнопку, чтобы подтвердить изменения, сделанные в разделе Projector .

3 Admin Password

Установите флажок **Enabled**, чтобы для открытия окна Tools нужно было вводить пароль.

Можно установить следующие параметры.

Пункт	Функция
New Password	При изменении пароля для открытия окна Tools введите новый пароль. (Имя длиной до 26 символов может включать однобайтные буквы и цифры.)
Confirm	Введите тот же пароль, что и в поле New Password . Если пароли не совпадают, будет выдано сообщение об ошибке.
Send	Нажмите эту кнопку, чтобы подтвердить изменения, сделанные в разделе Admin Password .

4 User Password

Установите флажок **Enabled**, чтобы для открытия рабочего окна на компьютере нужно было вводить пароль.

Можно установить следующие параметры.

Пункт	Функция
New Password	При изменении пароля для открытия рабочего окна введите новый пароль. (Имя длиной до 26 символов может включать однобайтные буквы и цифры.)
Confirm	Введите тот же пароль, что и в поле New Password . Если пароли не совпадают, будет выдано сообщение об ошибке.
Send	Нажмите эту кнопку, чтобы подтвердить изменения, сделанные в разделе User Password .

Доступны следующие дополнительные принадлежности и расходные материалы. Приобретайте эти изделия по мере необходимости. Далее приведен список дополнительных принадлежностей и расходных материалов по состоянию на март 2015 года. Подробная информация о принадлежностях изменяется без предварительного уведомления, а наличие в продаже зависит от страны, в которой совершается покупка.

Дополнительные принадлежности

Кабель для соединения с компьютером ELPKC02 (1,8 м - для mini D-Sub15-pin/mini D-Sub 15pin)

Аналогичен кабелю для подключения к компьютеру, входящему в комплект поставки проектора.

Кабель для соединения с компьютером ELPKC09 (3 м - для mini D-Sub15-pin/mini D-Sub 15pin)

Кабель для соединения с компьютером ELPKC10 (20 м - для mini D-Sub15-pin/mini D-Sub 15pin)

Если кабель для соединения с компьютером, входящий в комплект поставки проектора, слишком короткий, следует использовать один из этих длинных кабелей.

Кабель для компонентного видеосигнала ELPKC19 (3 м - для mini D-Sub 15-pin/RCA male×3)

Используется для подключения источника [Компонентное видео](#)».

Комплект кабеля дистанционного управления ELPKC28 (Комплект из 2 частей по 10 м)

Используйте этот комплект для гарантированной работы от пульта дистанционного управления на расстоянии.

Приемник для беспроводной мыши ELPST16

Используйте этот приемник для управления указателем мыши на компьютере или пролистывания страниц вверх и вниз с помощью пульта дистанционного управления.

Модуль беспроводной ЛВС ELPAP07

Используется для беспроводного подключения проектора к компьютеру и проецирования.

Ключ Quick Wireless Connection USB Key ELPAP09

Используется для быстрой установки связи между проектором и компьютером под управлением ОС Windows.

Поляризатор ELPPL01

Устанавливается на данный проектор при комбинировании двух проекторов для проецирования 3D-изображений.

(только EB-4955WU/EB-4950WU/EB-4855WU/EB-4850WU)

Пассивные 3D-очки (стандартный 5-компонентный набор) ELPGS02A

Пассивные 3D-очки (стандартный 5-компонентный набор для детей) ELPGS02B

Пассивные поляризованные 3D-очки. Используются при просмотре 3D-изображений с проекторов.

(только EB-4955WU/EB-4950WU/EB-4855WU/EB-4850WU)

Потолочная трубка (450 мм)* ELPFP13

Потолочная трубка (700 мм)* ELPFP14

Используется при установке проектора на высоком потолке.

Потолочный монтаж* ELPMB22

Используется при установке проектора на потолке.

Тонкий потолочный монтаж* ELPMB30

Четко показывает точки потолочного крепления.

* Для подвешивания проектора к потолку необходим особый опыт. Обратитесь к своему дилеру или по ближайшему из адресов, приведенных в документе Контактная информация по проекторам Epson.

 [Контактная информация по проекторам Epson](#)



Расходные Материалы

Блок лампы ELPLP77

Используется для замены отслуживших ламп.

Воздушный фильтр ELPAF45

Используется для замены отслуживших воздушных фильтров.

Расстояние проецирования (для модели EB-4955WU/EB-4950WU/EB-4855WU/EB-4850WU/EB-4770W)

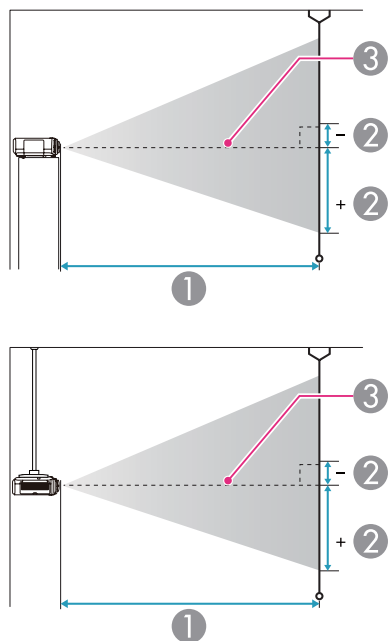

- ① Расстояние проецирования
- ② расстояние от центра объектива до нижней части экрана. Данное значение меняется в зависимости от настройки вертикального сдвига объектива.
- ③ Центр объектива

Единица измерения: см

Формат экрана 4:3		①	②
		Миним. (Растянутое) — Максим. (Теле)	Вертикальный сдвиг объектива От верха до низа
50"	102x76	154 - 280	0 - +76
60"	122x91	185 - 337	0 - +91
80"	163x122	249 - 450	0 - +122
100"	203x152	312 - 564	0 - +152
120"	244x183	376 - 677	0 - +183
150"	305x229	471 - 848	0 - +229
200"	406x305	630 - 1132	0 - +305
250"	508x381	788 - 1415	0 - +381

Единица измерения: см

Формат экрана 16:9		①	②
		Миним. (Растянутое) — Максим. (Теле)	Вертикальный сдвиг объектива От верха до низа
50"	111x62	139 - 254	-3 - +66
60"	133x75	168 - 305	-4 - +79
80"	177x100	226 - 408	-6 - +105
100"	221x125	283 - 511	-7 - +131
120"	266x149	341 - 615	-8 - +153
150"	332x187	427 - 769	-10 - +197
200"	443x249	571 - 1027	-14 - +263
250"	553x311	715 - 1285	-17 - +329
290"	642x361	830 - 1491	-20 - +381

Единица измерения: см

Формат экрана 16:10		①	②
		Миним. (Растянутое) — Максим. (Теле)	Вертикальный сдвиг объектива От верха до низа
50"	108x67	135 - 247	0 - +67
60"	130x81	163 - 297	0 - +81
80"	172x108	219 - 397	0 - +108
100"	215x135	275 - 498	0 - +135
120"	258x162	331 - 598	0 - +162
150"	323x202	416 - 748	0 - +202
200"	431x269	556 - 999	0 - +269
250"	538x337	696 - 1250	0 - +337
300"	646x404	836 - 1501	0 - +404

Расстояние проецирования (для модели EB-4750W)

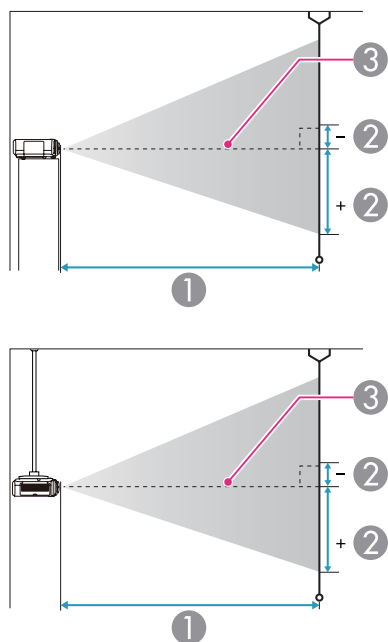

- ① Расстояние проецирования
- ② расстояние от центра объектива до нижней части экрана. Данное значение меняется в зависимости от настройки вертикального сдвига объектива.
- ③ Центр объектива

Единица измерения: см

Формат экрана 4:3		①	②
		Миним. (Растянутое) — Максим. (Теле)	Вертикальный сдвиг объектива От верха до низа
30"	61x46	90 - 187	-9 - +55

Формат экрана 4:3		①	②
		Миним. (Растянутое) — Максим. (Теле)	Вертикальный сдвиг объектива От верха до низа
50"	102x76	153 - 314	-16 - +92
60"	122x91	185 - 378	-19 - +110
80"	163x122	248 - 506	-25 - +147
100"	203x152	311 - 633	-31 - +184
120"	244x183	374 - 761	-38 - +221
150"	305x229	469 - 952	-47 - +276
200"	406x305	627 - 1271	-63 - +368
250"	508x381	785 - 1590	-79 - +460

Единица измерения: см

Формат экрана 16:9		①	②
		Миним. (Растянутое) — Максим. (Теле)	Вертикальный сдвиг объектива От верха до низа
30"	66x37	82 - 169	-11 - +48
50"	111x62	139 - 285	-18 - +80
60"	133x75	168 - 343	-21 - +96
80"	177x100	225 - 459	-28 - +128
100"	221x125	282 - 574	-35 - +160
120"	266x149	340 - 690	-43 - +192
150"	332x187	426 - 864	-53 - +240
200"	443x249	569 - 1153	-71 - +320
250"	553x311	712 - 1443	-89 - +400

Единица измерения: см

Формат экрана 16:10		①	②
		Миним. (Растянутое) — Максим. (Теле)	Вертикальный сдвиг объектива От верха до низа
30"	65x40	79 - 165	-8 - +49
50"	108x67	135 - 277	-14 - +81
60"	130x81	163 - 334	-17 - +97
80"	172x108	219 - 446	-22 - +130
100"	215x135	274 - 559	-28 - +162
120"	258x162	330 - 671	-33 - +195
150"	323x202	414 - 840	-42 - +244
200"	431x269	553 - 1122	-56 - +325
250"	538x337	693 - 1404	-69 - +406
300"	646x404	832 - 1685	-83 - +487

Расстояние проецирования (для модели EB-4650/EB-4550)

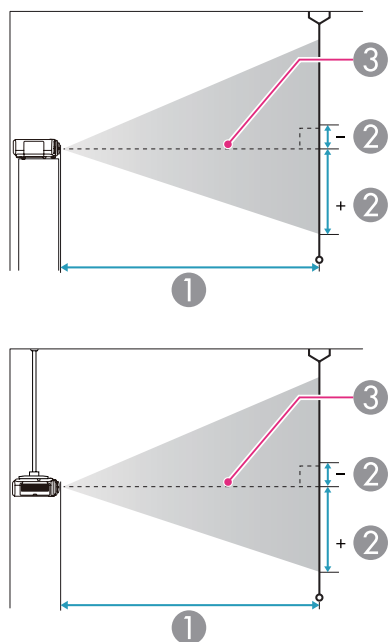

- ① Расстояние проецирования
- ② расстояние от центра объектива до нижней части экрана. Данное значение меняется в зависимости от настройки вертикального сдвига объектива.
- ③ Центр объектива

Единица измерения: см

Формат экрана 4:3		①	②
		Миним. (Растянутое) — Максим. (Теле)	Вертикальный сдвиг объектива От верха до низа
30"	61x46	74 - 155	-4 - +50

Формат экрана 4:3		①	②
		Миним. (Растянутое) — Максим. (Теле)	Вертикальный сдвиг объектива От верха до низа
50"	102x76	127 - 261	-7 - +83
60"	122x91	153 - 315	-8 - +100
80"	163x122	206 - 421	-11 - +133
100"	203x152	258 - 527	-13 - +166
120"	244x183	311 - 633	-16 - +199
150"	305x229	390 - 793	-20 - +249
200"	406x305	521 - 1059	-27 - +332
250"	508x381	652 - 1324	-34 - +415
300"	610x457	784 - 1590	-40 - +498

Единица измерения: см

Формат экрана 16:9		①	②
		Миним. (Растянутое) — Максим. (Теле)	Вертикальный сдвиг объектива От верха до низа
30"	66x37	82 - 169	-11 - +48
50"	111x62	139 - 285	-18 - +80
60"	133x75	167 - 343	-21 - +96
80"	177x100	225 - 459	-28 - +128
100"	221x125	282 - 575	-35 - +160
120"	266x149	339 - 691	-43 - +192
150"	332x187	425 - 864	-53 - +240
200"	443x249	568 - 1154	-71 - +320
250"	553x311	711 - 1443	-89 - +400

Единица измерения: см

Формат экрана 16:10		①	②
		Миним. (Растянутое) — Максим. (Теле)	Вертикальный сдвиг объектива От верха до низа
30"	65x40	79 - 165	-8 - +49
50"	108x67	135 - 277	-14 - +81
60"	130x81	163 - 334	-17 - +97
80"	172x108	218 - 446	-22 - +130
100"	215x135	274 - 559	-28 - +162
120"	258x162	330 - 672	-33 - +195
150"	323x202	413 - 841	-42 - +244
200"	431x269	553 - 1122	-56 - +325
250"	538x337	692 - 1404	-69 - +406

Поддерживаемые разрешения экрана

Компьютерные сигналы (аналоговый RGB)

Сигнал	Частота обновления (Гц)	Разрешение (точки)
VGA	60/72/75/85	640x480
SVGA	56/60/72/75/85	800x600
XGA	60/70/75/85	1024x768
WXGA	60	1280x768
	60	1366x768
	60/75/85	1280x800
WXGA+	60/75/85	1440x900
WXGA++	60	1600x900
SXGA	70/75/85	1152x864
	60/75/85	1280x1024
	60/75/85	1280x960
SXGA+	60/75	1400x1050
WSXGA+*1	60	1680x1050
UXGA	60	1600x1200
WUXGA*2	60	1920x1200
MAC13"	67	640x480
MAC16"	75	832x624
MAC19"	75	1024x768
	59	1024x768

Сигнал	Частота обновления (Гц)	Разрешение (точки)
MAC21"	75	1152x870

*1 Совместимо, только если для параметра **Разрешение** в меню Настройка выбрано значение **Растянутое**. (Недоступно в модели EB-4650/EB-4550.)

*2 Только в моделях EB-4955WU/EB-4950WU/EB-4855WU/EB-4850WU. Поддерживается, только если поступает сигнал VESA CVT-RB (Reduced Blanking).

Даже при поступлении на вход сигналов, отсутствующих в приведенном выше списке, весьма вероятно, что изображение будет проецироваться. Однако, могут поддерживаться не все функции.

Компонентное видео

Сигнал	Частота обновления (Гц)	Разрешение (точки)
SDTV (480i)	60	720x480
SDTV (576i)	50	720x576
SDTV (480p)	60	720x480
SDTV (576p)	50	720x576
HDTV (720p)	50/60	1280x720
HDTV (1080i)	50/60	1920x1080
HDTV (1080p)*	50/60	1920x1080

* Только модель EB-4955WU/EB-4950WU/EB-4855WU/EB-4850WU

Композитный видеосигнал

Сигнал	Частота обновления (Гц)	Разрешение (точки)
TV (NTSC)	60	720x480
TV (SECAM)	50	720x576

Сигнал	Частота обновления (Гц)	Разрешение (точки)
TV (PAL)	50/60	720x576

Входной сигнал с порта HDMI и DisplayPort (EB-4955WU/EB-4950WU/EB-4855WU/EB-4850WU/EB-4770W/EB-4750W)

Сигнал	Частота обновления (Гц)	Разрешение (точки)
VGA	60	640x480
SVGA	60	800x600
XGA	60	1024x768
WXGA	60	1280x800
	60	1280x768*1
	60	1366x768
WXGA+	60	1440x900
WXGA++	60	1600x900
WSXGA+	60	1680x1050
SXGA	60	1280x960
	60	1280x1024
SXGA+	60	1400x1050
UXGA	60	1600x1200
WUXGA*2	60	1920x1200
SDTV (480i*3/480p)	60	720x480
SDTV (576i*3/576p)	50	720x576
HDTV (720p)	50/60	1280x720
HDTV (1080i)	50/60	1920x1080

Сигнал	Частота обновления (Гц)	Разрешение (точки)
HDTV (1080p)	24*3/30*3/50/60	1920x1080

*1 Только порт DisplayPort

*2 Только в моделях EB-4955WU/EB-4950WU/EB-4855WU/EB-4850WU. Поддерживается, только если поступает сигнал VESA CVT-RB (Reduced Blanking).

*3 Только порт HDMI

Входной сигнал с порта HDMI и DisplayPort (EB-4650/EB-4550)

Сигнал	Частота обновления (Гц)	Разрешение (точки)
VGA	60	640x480
SVGA	60	800x600
XGA	60	1024x768
WXGA	60	1280x800
	60	1280x768*1
	60	1366x768
WXGA+	60	1440x900
WXGA++	60	1600x900
SXGA	60	1280x960
	60	1280x1024
SXGA+	60	1400x1050
UXGA	60	1600x1200
SDTV (480i*2/480p)	60	720x480
SDTV (576i*2/576p)	50	720x576
HDTV (720p)	50/60	1280x720
HDTV (1080i)	50/60	1920x1080



Сигнал	Частота обновления (Гц)	Разрешение (точки)
HDTV (1080p)	24*2/30*2/50/60	1920x1080

*1 Только порт DisplayPort

*2 Только порт HDMI

Общие Технические Данные Проектора

Название устройства	EB-4955WU	EB-4950WU	EB-4855WU	EB-4850WU	EB-4770W	EB-4750W	EB-4650	EB-4550
Размеры	472 (Ш) x 134 (В) x 320 (Г) мм (не включая выступающие части)							
Размер ЖК-панели	Широкоэкранный 0,76 дюйма					Широкоэкранный 0,59 дюйма	0,63"	
Способ отображения	Активная матрица TFT из поликристаллического кремния							
Разрешение	2 304 000 пикселей WUXGA (1920 (Ш) x 1200 (В) точек) x 3				1 024 000 пикселей WXGA (1280 (Ш) x 800 (В) точек)x 3		786 432 пикселей XGA (1024 (Ш) x 768 (В) точек)x 3	
Регулировка фокусного расстояния	Ручная							
Регулировка масштаба	Ручная (1–1,8)					Ручная (1–2,0)		
Сдвиг линзы	Ручная (вертикальное направление: макс. прибл. 50%, горизонтальное направление: макс. прибл. 10%)					Ручная (вертикальное направление: макс. прибл. 70%, горизонтальное направление: макс. прибл. 38%)		Ручная (вертикальное направление: макс. прибл. 58%, горизонтальное направление: макс. прибл. 38%)
Лампа	Лампа UHE (ртутная со сверхвысоким давлением), 280 Вт, модель №: ELPLP77		Лампа UHE (ртутная со сверхвысоким давлением), 260 Вт, модель №: ELPLP77		Лампа UHE (ртутная со сверхвысоким давлением), 280 Вт, модель №: ELPLP77			Лампа UHE (ртутная со сверхвысоким давлением), 260 Вт, модель №: ELPLP77

Макс. выходной аудио сигнал		10 Вт, монофонический			
Динамик		1			
Источник питания		100—240 В перем. тока±10% 50/60 Гц 4,1 - 1,8А	100—240 В перем. тока±10% 50/60 Гц 3,9 - 1,7А	100—240 В перем. тока±10% 50/60 Гц 4,1 - 1,8А	100—240 В перем. тока±10% 50/60 Гц 3,9 - 1,7А
Потребляемая мощность	Зона напряжения от 100 до 120 В	При работе: 409 Вт Потребляемая мощность в режиме ожидания (Связь вкл.): 4,3 Вт Потребляемая мощность в режиме ожидания (Связь откл.): 0,38 Вт	При работе: 387 Вт Потребляемая мощность в режиме ожидания (Связь вкл.): 4,3 Вт Потребляемая мощность в режиме ожидания (Связь откл.): 0,38 Вт	При работе: 409 Вт Потребляемая мощность в режиме ожидания (Связь вкл.): 4,3 Вт Потребляемая мощность в режиме ожидания (Связь откл.): 0,31 Вт	При работе: 387 Вт Потребляемая мощность в режиме ожидания (Связь вкл.): 4,3 Вт Потребляемая мощность в режиме ожидания (Связь откл.): 0,31 Вт
	Зона напряжения от 220 до 240 В	При работе: 388 Вт Потребляемая мощность в режиме ожидания (Связь вкл.): 4,6 Вт Потребляемая мощность в режиме ожидания (Связь откл.): 0,47 Вт	При работе: 368 Вт Потребляемая мощность в режиме ожидания (Связь вкл.): 4,6 Вт Потребляемая мощность в режиме ожидания (Связь откл.): 0,47 Вт	При работе: 388 Вт Потребляемая мощность в режиме ожидания (Связь вкл.): 4,6 Вт Потребляемая мощность в режиме ожидания (Связь откл.): 0,39 Вт	При работе: 368 Вт Потребляемая мощность в режиме ожидания (Связь вкл.): 4,6 Вт Потребляемая мощность в режиме ожидания (Связь откл.): 0,39 Вт
Рабочая высота		Высота от 0 до 3048m			

Рабочая температура	от 0 до +45°С* (без конденсации)	
Температура хранения	от -10 до +60°С (без конденсации)	
Масса	Около 6,6 кг	Около 6,5 кг

* Рабочая температура от 0 до +45°С, если для параметра Энергопотребл. установлено значение ECO или Темпер. блокир. И от 0 до +40°С, если установлено значение Нормал, на высоте 0—1499 м.

Рабочая температура от 0 до +40°С, если для параметра Энергопотребл. установлено значение ECO или Темпер. блокир. И от 0 до +35°С, если установлено значение Нормал, на высоте 1500—3048 м.

☛ "Меню Настройки" [стр.81](#)

Название устройства			EB-4955WU	EB-4950WU	EB-4855WU	EB-4850WU	EB-4770W	EB-4750W	EB-4650	EB-4550
Разъемы	Порт Computer	1	Синий Mini D-Sub15-контактов (гнездовой)							
	Порт Audio1	1	Стерефонический миништекер (3,5Ф)							
	Порт BNC	1	5BNC (гнездовой)							
	Порт Audio2	1	Стерефонический миништекер (3,5Ф)							
	DisplayPort	1	DisplayPort							
	Порт HDMI	1	HDMI Поддерживается HDCP (аудио поддерживается только импульсно-кодовой модуляцией)							
	Порт Audio3	1	Стерефонический миништекер (3,5Ф)							
	Порт S-Video	1	Mini DIN 4-pin							
	Порт Video	1	Штекер RCA							
	Порт Audio-L/R	1	Штекер RCA, 2 шт. (левый, правый)							
	Порт Audio Out	1	Стерефонический миништекер (3,5Ф)							
	Порт Monitor Out	1	Черный Mini D-Sub15-pin (гнездовой)							
	Порт LAN	1	RJ-45							
	Порт Service*	1	Разъем USB (тип B)							
Порт RS-232C	1	9-контактный Mini D-Sub (штекер)								

Порт Remote	1	Стерефонический миништекер (3,5Ф)
Порт USB (только для модуля беспроводной ЛВС)*	1	Разъем USB (тип А)

* Поддерживается USB 2.0. Однако не гарантируется работа портов USB со всеми устройствами, которые поддерживают USB.

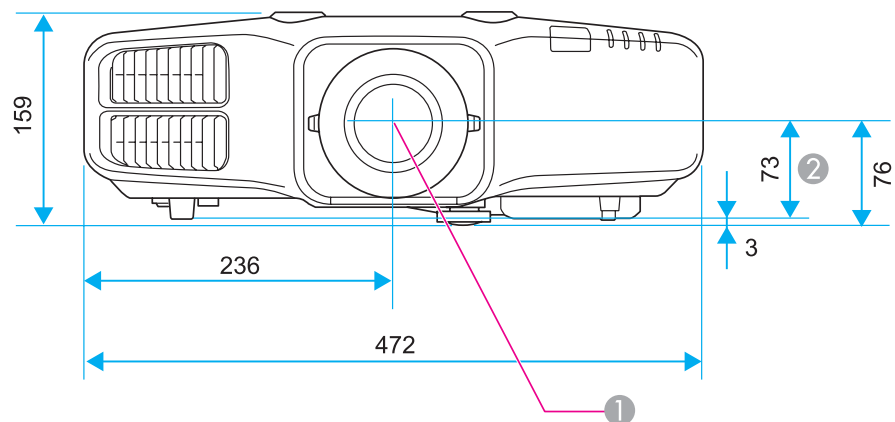

- ① Центр объектива
- ② Расстояние от центра объектива до точки крепления кронштейна подвески

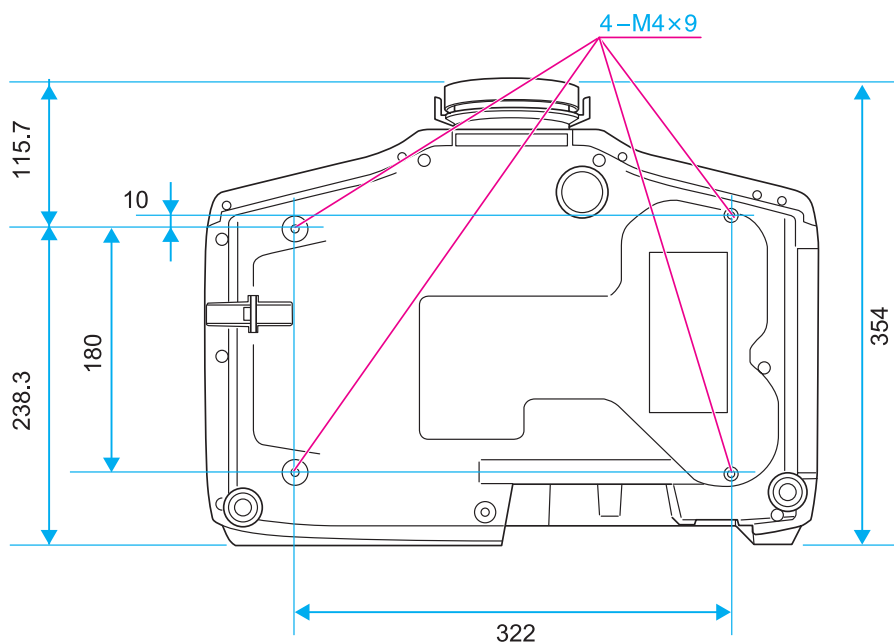

Единица измерения: мм

В этом разделе даются толкования сложных терминов, смысл которых не раскрыт в тексте этого руководства. За более подробной информацией следует обратиться к имеющимся в продаже изданиям.

AMX Device Discovery	<p>AMX Device Discovery — это разработанная компанией AMX технология для облегчения работы систем управления AMX с целевым оборудованием.</p> <p>Компания Epson реализовала технологию этого протокола и предусмотрела настройки, позволяющие разрешать (включать) функции этого протокола.</p> <p>Дополнительную информацию см. на веб-сайте компании AMX. URL http://www.amx.com/</p>
DHCP	<p>Аббревиатура от английского термина Dynamic Host Configuration Protocol. В соответствии с этим протоколом происходит автоматическое назначение адреса IP для подключенного к сети оборудования.</p>
DICOM	<p>Сокращение от английского термина Digital Imaging and Communications in Medicine. Международный стандарт изображений и протоколов связи для медицинских изображений.</p>
HDCP	<p>HDCP является аббревиатурой от английского термина High-bandwidth Digital Content Protection. Она используется для предотвращения незаконного копирования и защиты авторских прав путем шифрования цифровых сигналов, посылаемых через порты DVI и HDMI. Поскольку входные порты HDMI и DisplayPort этого проектора поддерживают HDCP, то они могут проецировать изображения, защищенные по этой технологии. Однако, возможно, проектор не сможет проецировать изображения, защищенные обновленными или исправленными версиями шифрования HDCP.</p>
HDTV	<p>Сокращение для выражения High-Definition Television, относящегося к системам с высоким разрешением, удовлетворяющим следующим условиям.</p> <ul style="list-style-type: none"> • Разрешение по вертикали 720p или 1080i либо выше (p = Прогрессивная, i = Чересстрочная) • Формат изображения экрана 16:9
IP-ад. ловушки	<p>Это адрес IP компьютера назначения, используемого для уведомления об ошибке по протоколу SNMP.</p>
SDTV	<p>Аббревиатура от английского термина Standard Definition Television, относящегося к системам со стандартным разрешением, которые не удовлетворяют требованиям, предъявляемым к HDTV High-Definition Television.</p>
SNMP	<p>Аббревиатура от английского термина Simple Network Management Protocol, представляющего собой протокол контроля и управления такими устройствами, как маршрутизаторы и компьютеры, подключенные к сети TCP/IP.</p>
sRGB	<p>Международный стандарт для цветовых интервалов, который был разработан для того, чтобы цвета, воспроизводимые видеоаппаратурой, легко обрабатывались компьютерными операционными системами (ОС) и в сети Интернет. Если у подключенного источника есть режим sRGB, то и проектор, и подключенный источник сигнала следует настроить на режим sRGB.</p>
Адрес IP	<p>Номер для идентификации компьютера, подключенного к сети.</p>
Адрес шлюза	<p>Это сервер (маршрутизатор) для обмена данными в сети (подсети), разделенный в соответствии с масками подсети.</p>

Композитный видеосигнал	Способ, предусматривающий объединение компонента яркости и цветового компонента в видеосигнал для передачи по одному кабелю.
Компонентное видео	Способ, предусматривающий разделение видеосигнала на компонент яркости (Y) и на компоненты «синий минус яркость» (Cb или Pb) и «красный минус яркость» (Cr или Pr).
Контраст	Относительная яркость светлых и темных участков изображения может быть увеличена или уменьшена для обеспечения большей четкости текста и графики или для придания им более мягких очертаний. Регулировка этого свойства изображения называется регулировкой контрастности.
Маска подсети	Это числовое значение, которое определяет количество битов, использующихся для адреса сети в разделенной сети (подсети) адресов IP.
Прогрессивная	Информация проецируется по одному экрану, выводится изображение одного кадра. Хотя число строк при этом не изменяется, изображение меньше мерцает. Поскольку объем информации вдвое превышает объем при использовании чересстрочной развертки.
Режим "Точка-точка"	Метод беспроводного подключения по локальной сети, когда взаимодействие с беспроводными клиентами ЛВС осуществляется без точки доступа.
Режим инфраструктуры	Метод беспроводного подключения по локальной сети, когда взаимодействие между устройствами происходит через точки доступа.
Синхронизация	Сигналы на выходе компьютера имеют определенную частоту. Если частота проектора не совпадает с этой частотой, получаются изображения невысокого качества. Процесс согласования этих сигналов по фазе (относительное положение гребней и провалов в сигнале) называется Синхронизация. Если сигналы не синхронизованы, возникают мигание, размытость и горизонтальные помехи.
Трекинг	Сигналы на выходе компьютера имеют определенную частоту. Если частота проектора не совпадает с этой частотой, получаются изображения невысокого качества. Процесс согласования этих сигналов по частоте (число гребней и провалов в сигнале) называется трекингом. При неправильном выполнении трекинга в сигнале появляются вертикальные полосы.
Формат изображения	Отношение длины и высоты изображения. Экраны с соотношением горизонталь:вертикаль, равным 16:9 (например, экраны HDTV), называются широкими. SDTV и стандартные экраны компьютеров имеют формат 4:3.
Част. обновления	Светоизлучающий элемент дисплея сохраняет постоянную яркость и цвет в течение чрезвычайно короткого периода времени. Вследствие этого изображение необходимо выполнять большое число сканирований в секунду, чтобы обновлять состояние светоизлучающего элемента. Число операций обновления в секунду называется Refresh rate (Частота кадров) и выражается в герцах (Гц).
Чересстрочная	Передача информации, необходимой для представления экрана, путем отправки строк через одну, сверху донизу изображения. Изображения могут мигать, поскольку строки в кадре выводятся через одну.

Все права защищены. Никакая часть настоящей публикации не может быть воспроизведена, сохранена в информационно-поисковой системе или передана в любой форме или любыми средствами, электронными, механическими, фотокопировальными, записывающими или иными без предварительного письменного разрешения компании Seiko Epson Corporation. Компания не принимает на себя никакой патентной ответственности в связи с использованием содержащейся здесь информации. Также компания не принимает на себя никакой ответственности за любого рода ущерб, возникший в связи с использованием содержащейся здесь информации.

Ни компания Seiko Epson Corporation, ни ее дочерние предприятия не несут ответственности перед покупателем данного изделия или перед третьими сторонами за ущерб, убытки, издержки или расходы, понесенные покупателем или третьими сторонами в результате несчастного случая, непредусмотренного или неправильного применения данного изделия или несанкционированных переделок, ремонтов или изменений данного изделия, либо (исключая США) несоблюдения всех требований инструкций по эксплуатации и техническому обслуживанию, предоставленных компанией Seiko Epson Corporation.

Компания Seiko Epson Corporation не несет ответственности за ущерб или затруднения любого рода, явившиеся результатом применения любых дополнительных принадлежностей или расходных материалов, не указанных компанией Seiko Epson Corporation в качестве оригинальной продукции Epson (Original Epson Products) или одобренной продукции Epson (Epson Approved Products).

Содержание этого руководства может быть изменено или обновлено без уведомления.

Приведенные в данном руководстве иллюстрации и реальный проектор могут различаться.

Ограниченное применение

Если эта продукция используется в условиях, требующих обеспечения высокого уровня надежности и (или) безопасности — например, в сочетании с авиационными, железнодорожными, судовыми, автомобильными и прочими транспортными средствами, аварийными устройствами оповещения, различными предохранительными устройствами или функциональными устройствами, выполняющими прецизионные операции — применение этой продукции рекомендуется только с учетом необходимых средств обеспечения отказоустойчивости и резервирования, поддерживающих достаточно высокий уровень безопасности и надежности всей проектируемой системы. В связи с тем, что эта продукция не предназначена для использования в условиях, требующих обеспечения очень высокого уровня надежности и (или) безопасности — например, в сочетании с авиационно-космическим оборудованием, важнейшим телекоммуникационным оборудованием, оборудованием систем управления атомными электростанциями или медицинским оборудованием, непосредственно используемым в процессе медицинского обслуживания — пожалуйста, не забывайте о том, что вы несете ответственность за всестороннюю оценку соответствия этой продукции конкретным условиям эксплуатации и за ее применение в этих условиях.

Торговые марки и авторские права

EPSON является зарегистрированным товарным знаком, EXCEED YOUR VISION, ELPLP и их логотипы являются зарегистрированными товарными знаками или товарными знаками Seiko Epson Corporation.

Mac и Mac OS являются товарными знаками корпорации Apple Inc.

Microsoft, Windows, Windows Vista, PowerPoint и логотип Windows являются товарными знаками или зарегистрированными товарными знаками корпорации Microsoft в США и других странах.

HDMI и High-Definition Multimedia Interface являются товарными знаками или зарегистрированными товарными знаками корпорации HDMI Licensing LLC.



Торговая марка PLink применяется для регистрации или уже зарегистрирован в Японии, Соединенных Штатах Америки, а также в других странах и регионах.

Это изделие включает в себя программное обеспечение RSA BSAFE™ от корпорации RSA Security Inc. RSA — охраняемый товарный знак корпорации RSA Security Inc. BSAFE RSA Security Inc. является охраняемым товарным знаком в США и других странах.

WPA™ и WPA2™ являются зарегистрированными товарными знаками Wi-Fi Alliance.

DisplayPort является сертифицированным логотипом, а ярлыки DisplayPort - зарегистрированными торговыми марками Ассоциации стандартизации электроники (VESA).

Слово DisplayPort является зарегистрированной торговой маркой VESA в различных странах мира.

Упомянутые здесь названия других изделий служат также для целей идентификации и могут быть торговыми марками, принадлежащими соответствующим владельцам. Компания Epson отказывается от всех и любых притязаний и прав на эти фирменные марки.

©SEIKO EPSON CORPORATION 2015. All rights reserved.

A		P		B	
A/V Mute	13	PJLink	140	Веб-браузер	135
AMX Device Discovery	95			Видеодиапазон	80
B		Q		видеосигнал	80, 96
Bonjour	95	Quick Corner	81	виртуальная клавиатура	87
C		Quick Wireless Connection USB Key	134	время работы лампы	96
Crestron RoomView	95, 140	R		вход питания	9
D		RoomView	141	входной сигнал	80, 96
DHCP	93	S		Выравнив. панели	83
DICOM SIM	47	SNMP	137	высотный режим	84
Direct Power On	84	Split Screen	81	выходное отверстие для воздуха	8
DisplayPort	11	sRGB	47	Г	
E		W		Геометр. коррекция	81
EasyMP Monitor	135	Web Remote	137	Гор/вер.искаж.	81
Esc	13	A		График	65
ESC/VP21	138	Абсол. цвет. темп.	78	громкость	81
E-Zoom	60	автонастройка	79	Д	
I		автонастройка диафрагмы	79	Дата и время	84
ID проектора	27	Адрес электронной почты для уведомлений		динамический	47
ID пульта ДУ	28	1/2/3	94	дисплей	83
IP-ад. ловушки 1/2	94	Б		дополнительные принадлежности	145
M		Блокир. включения	68	З	
Menu	13	Блокировка кнопок пульта ДУ	71	заднее	19, 83
Message Broadcasting	95, 135	блокировка управления	81	задний экран	19
				задняя опора	11
				Замена аккумуляторов	16
				замена лампы	124
				Защита логотипа	68
				Защита паролем	68

Звуковой сигнал	84	Меню настроек	81	очистка воздушного фильтра и отверстия	
И		меню настройки	74	воздухозаборника	120
имя проектора	88	меню основные	88	Очистка поверхности проектора	120
индикатор лампы	101	Меню Почта	93	П	
Индикатор питания	101	Меню Проводная ЛВС	92	Память	82
индикатор температуры	101	меню Расширен.	82	панель управления	12
Индикатор фильтра	101	Меню сброс	97	перегрев	103
Индикаторы	101, 102	Меню Сеть	86	переднее	19, 83
Индикаторы состояния	9	Меню сигнал	79	передняя регулируемая опора	12
Источник	56, 96	мониторы	153	перекрестие	60
К		Мультипроекция	47, 85	Периодичность замены воздушного	
Кл. сл. проект.	88	мульти-экран	53, 85	фильтра	126
Кнопка инв. напр.	84	Н		Периодичность замены лампы	123
Кнопки громкости	13	Наименования компонентов и их		Пит. беспровод. ЛВС	89
кольцо масштабирования	9	назначение	8	Подавл. моск. шумов	80
контраст	78	Наст. Split Screen	56	поддерживаемые мониторы	153
контроль Web	135	Настройка 3D	79	позиция	79
конфигурации сети	86	Настройка DisplayPort EQ	80	поиск источника	12, 40
крышка отсека лампы	9	Настройка проектора	135	Поиск источника сигн.	84
Л		Настройка цвета	78	полн. блок-ка	70
Логотип пользователя	61	Настройки A/V	85	пользовательская кнопка	82
М		Настройки графика	85	Поменять экраны	57
Меню "Позиция"	83	Настройки экрана	20	Порт Audio Out	10
Меню SNMP	94	насыщенность цвета	78	Порт Audio1	10
меню безопасность	90	Невидимая область	80	Порт Audio2	11
меню беспроводная ЛВС	88	номер порта	93	Порт Audio3	11
Меню изображение	77	О		Порт Audio-L/R	11
меню информация	96	Обработка изобр.	80	Порт BNC	10
		Однородность цвета	130	Порт Computer	10
		Отключить звук для A/V	59	порт HDMI	11
		оттенок	78	Порт Monitor Out	10
				Порт Remote	11

- Порт RS-232C 10
 Порт S-Video 11
 Порт Video 11
 потолочное 19, 83
 презентация 47
 приемник сигнала от пульта
 дистанционного управления 9
 прогрессивная 80
 проецирование 83
 пульт дистанционного управления 13
- Р**
- Рабочая температура 158
 Размер экрана 57
 разрешение 79, 96
 расстояние 147
 расходные материалы 146
 Регулятор вертикального сдвига объектива
 9
 Регулятор горизонтального сдвига
 объектива 9
 режим ожидания 85
 резкость 78
- С**
- Сброс памяти 97
 Сброс рабочего времени лампы 97, 126
 сбросить все 97
 Сдвиг объектива 23
 сервер SMTP 93
 Сетевая инф. 86
 сетевая информация 86
 синх. инфо 96
- синхронизация 79
 сообщения 83
 соотношение сторон 80
 спорт 47
 Способ замены воздушного фильтра
 126
 спящий режим 84
- Т**
- театр 47
 Температура хранения 158
 Тестовый шаблон 22, 82
 Технические характеристики 156
 Точки крепления кронштейнов подвески
 12
 Требования к установке 19
 трекинг 79
- У**
- Уведом. по почте 136
 уведомление по почте 93
 управление 84
 Устранение неполадок 101
- Ф**
- Фиксатор регулятора сдвига объектива
 9
 фокальное кольцо 8
 Фон 83
 формат 48
 формат экрана 147
 фотография 47
 функция паузы 60
- Функция справки 99
- Ц**
- Цветовой режим 47, 78
- Ч**
- частота обновления 96
 Чистка 120
 Чтение почты 136
- Ш**
- Шлюз с приоритетом 94
 шумоподавление 80
- Э**
- Экран загрузки 83
 энергопотребление 81
- Я**
- язык 85
 яркость 78