

Pioneer HDJ-C70

Professional DJ Headphones

Casque professionnel pour DJ

Professioneller DJ Kopfhörer

Auricolari professionali per DJ

Professionele DJ Hoofdtelefoon

Auriculares profesionales para DJ

Auscultadores Profissionais para DJs

Профессиональные наушники для DJ

专业DJ耳机

專業のDJ耳機

プロフェッショナルDJヘッドホン

Operating Instructions

Mode d'emploi

Bedienungsanleitung

Istruzioni per l'uso

Handleiding

Manual de instrucciones

Manual de instrucoes

Инструкция по эксплуатации

使用说明书

操作手冊

取扱説明書

Replacing the cable

To detach the cable

- 1. Disconnect the plug moldings where they join the headphones.**
*If other parts are removed first, the cable may be stretched, causing the lead wires to be broken.
- 2. Remove the headphones' left ear pad.**
- 3. Gently remove the head cushion together with its inner plastic parts.**
- 4. Use the accessory screwdriver to remove the screw at the bottom of the Left-side speaker unit.**
*Take care not to lose the removed screw!
*Take care not to damage the inner parts of the speaker unit with the tip of the screwdriver.
- 5. Hold onto the cable bushing and disconnect the L-R cable divider, then disconnect the cable from the groove. Take care not to pull excessively on the cable since the wires may break.**

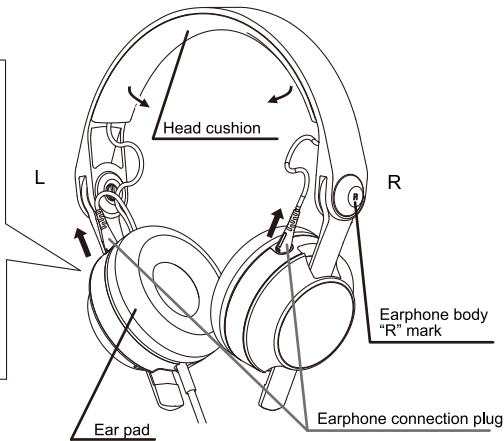
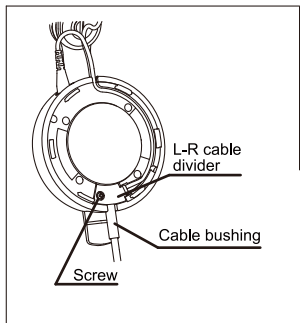

To attach the cable

- Align the mark on the center of the head cushion with the corresponding mark on the replacement cable, then fit the cable along the cable guides.
- Be sure that the L-R cable divider is on the L side of the headphones, then align the tab on the headband with the groove in the center of the head cushion, and gently press the two together beginning from the center and working outward from there.

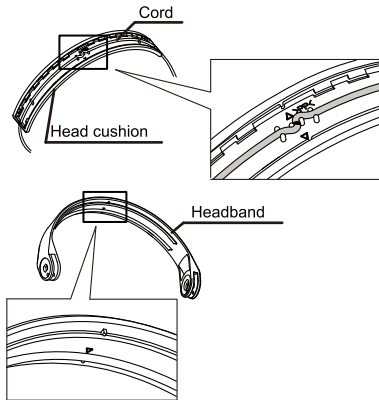

- Insert the L-R cable divider into the groove at the bottom of the L-side unit, and press the cable along the groove. When pressing the L-R cable divider into the groove, the process will be easier by following the direction indicated in the illustration, and ending by aligning the screw holes.

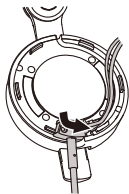

- Use the accessory screwdriver to tighten the screw securely.
- Align the tab on the ear pad with the groove on the speaker unit, and assemble the ear pad.

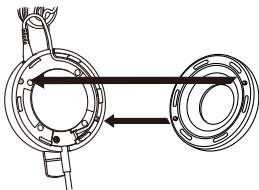

- Connect the L and R plug moldings to the respective sides on the headphones.



Earphone housing rotation

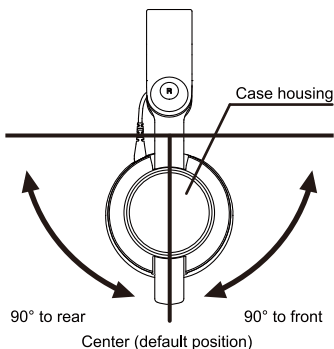

These headphones are designed to allow sound monitoring with one ear by rotating the opposite earphone housing (left or right) up and away from the ear. To rotate the earphone on one side, hold the housing case and rotate it forward or back 90° away from the ear.

Rotation tightness (resistance) adjustment

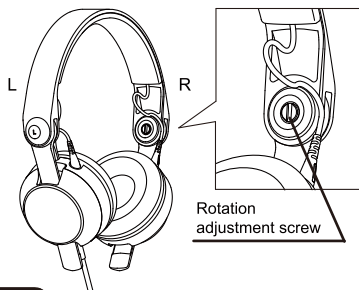

The rotation resistance (tightness) can be adjusted by loosening or tightening the rotation adjustment screw as shown in the illustration.

*Rotation cannot be completely locked.
Excessive tightening may result in damage to the unit.

Please read through these operating Instructions so you will know how to operate your model properly.

WARNING

- Adjust headphones sound to the proper volume. Loud sound may damage your ears.
- For traffic safety, never use the headphones while riding a bicycle, motor bike, or while driving a car. It is dangerous to increase the sound volume too much because you cannot hear external sounds; take great care about traffic around you.

CAUTION

- Never inspect the inside OR remodel this machine. If the customer remodels this machine, PIONEER will no longer guarantee its performance.

Precautions for use

- Caution should be observed during use, since adjustable parts may pinch the user's hair, depending on the way in which headphones are used.
- Do not subject the headphones to strong forces or impacts, since damage could occur to the exterior appearance or product performance.
- When headphones are dirty, wipe with a dry, soft cloth. Take care not to blow into the speaker unit.
- Sound quality might deteriorate or sound maybe interrupted if the plug is dirty. Keep the plug clean by wiping it with a soft, dry cloth occasionally.
- Ear pads may degrade over long periods of use or storage. In this event consult your dealer.
- If any itching or skin discomfort occurs during use, cease use immediately.
- This product is not edible. Place out of reach of small children to prevent accidental ingestion of small parts.

SPECIFICATIONS

Type	Fully-enclosed dynamic headphones	Ear pad	Polyurethane (leather finish)
Impedance	40 Ω	Weight	195 g (without cord)
Sensitivity	100 dB	Accessories	Coiled cable, 1.0 m (extended length 3.0 m), ϕ 6.3 mm standard stereo plug adapter (gold plated, threaded type), Screwdriver, Carrying pouch
Frequency response	7 Hz to 32 000 Hz		
Maximum input power	2 000 mW		
Driver units	ϕ 40 mm dome type		
Cord	Single-side Cord 1.6 m		
Plug	ϕ 3.5 mm stereo mini-plug (gold plated, threaded type)		

NOTE: Specifications and design are subject to possible modifications without notice due to improvements.

Informational Note for Customers in EU Only:



If you want to dispose this product, do not mix it with general household waste. There is a separate collection system for used electronic products in accordance with legislation that requires proper treatment, recovery and recycling.

Private households in the member states of the EU, in Switzerland and Norway may return their used electronic products free of charge to designated collection facilities or to a retailer (if you purchase a similar new one). For countries not mentioned above, please contact your local authorities for the correct method of disposal. By doing so you will ensure that your disposed product undergoes the necessary treatment, recovery and recycling and thus prevent potential negative effects on the environment and human health.

The Safety of Your Ears is in Your Hands

Get the most out of your equipment by playing it at a safe level – a level that lets the sound come through clearly without annoying blaring or distortion and, most importantly, without affecting your sensitive hearing. Sound can be deceiving. Over time, your hearing “comfort level” adapts to higher volumes of sound, so what sounds “normal” can actually be loud and harmful to your hearing. Guard against this by setting your equipment at a safe level BEFORE your hearing adapts.

ESTABLISH A SAFE LEVEL:

- Set your volume control at a low setting.
- Slowly increase the sound until you can hear it comfortably and clearly, without distortion.
- Once you have established a comfortable sound level, set the dial and leave it there.

BE SURE TO OBSERVE THE FOLLOWING GUIDELINES:

- Do not turn up the volume so high that you can't hear what's around you.
- Use caution or temporarily discontinue use in potentially hazardous situations.
- Do not use headphones while operating a motorized vehicle; the use of headphones may create a traffic hazard and is illegal in many areas.

Informational Note for Customers in the U.S.A. Only:

WARNING: This product contains chemicals known to the State of California and other governmental entities to cause cancer and birth defects or other reproductive harm.

Wash hands after handling.

Remplacement du câble

Pour détacher le câble

- Déconnectez les moulages de fiche là où ils rejoignent le casque d'écoute.**
 - * Si d'autres pièces sont retirées d'abord, le câble risque d'être étiré, entraînant une cassure de ses fils.
- Déposez le coussinet d'oreille gauche du casque d'écoute.**
- Déposez délicatement le coussin de tête avec ses pièces intérieures en plastique.**
- Au moyen du tournevis fourni, déposez la vis au fond du haut-parleur de côté gauche.**
 - * Veillez à ne pas perdre la vis déposée !
 - * Veillez à ne pas endommager les pièces intérieures du haut-parleur avec le bout du tournevis.
- Tenez le passe-câble et débranchez le diviseur de câble L-R (gauche-droit), puis débranchez le câble de sa rainure. Veillez à ne pas tirer fortement sur le câble, car ses fils pourraient se casser.**

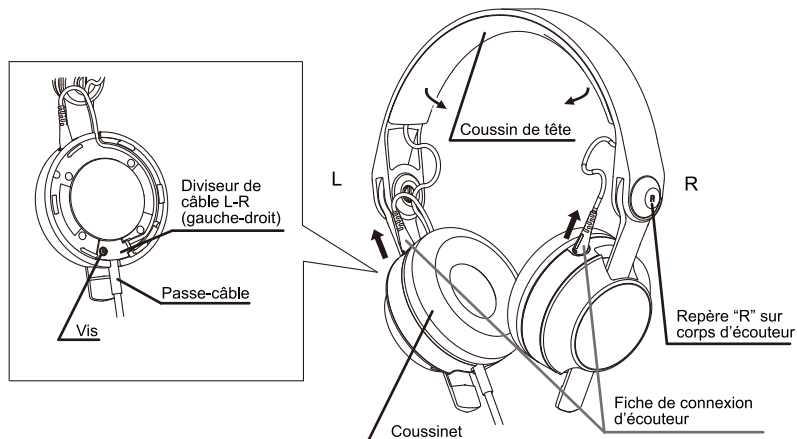

Pour attacher le câble

- Alignez le repère au centre du coussin de tête avec le repère correspondant sur le câble de remplacement, puis insérez le câble le long de ses guides.
- Veillez à ce que le diviseur de câble L-R (gauche-droit) soit sur le côté L (gauche) du casque, puis alignez la patte sur le serre-tête avec la rainure au centre du coussin de tête et enfoncez doucement les deux ensemble, en commençant au centre, puis en progressant vers le bout extérieur.

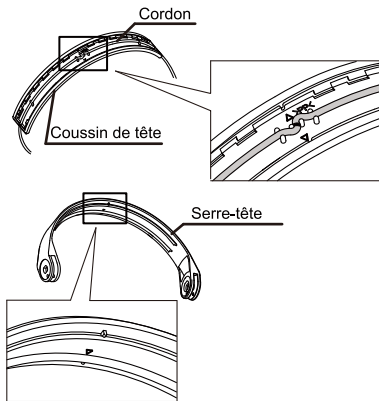

- Insérez le diviseur de câble L-R (gauche-droit) dans la rainure au fond de l'unité du côté L (gauche) et enfoncez le câble le long de la rainure. Lorsque vous enfoncez le diviseur de câble L-R dans la rainure, le travail sera facilité en suivant la direction indiquée sur l'illustration et en alignant, en dernier lieu, les trous des vis.

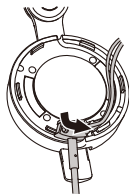

- Au moyen du tournevis fourni, serrez fermement la vis.
- Alignez la patte sur le coussinet d'oreille avec la rainure sur le haut-parleur et assemblez le coussinet d'oreille.

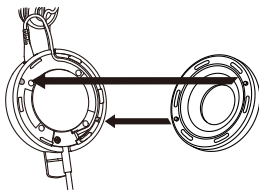

- Raccordez les moulages L et R (gauche et droit) sur les côtés respectifs du casque d'écoute.



Rotation du logement d'écouteur

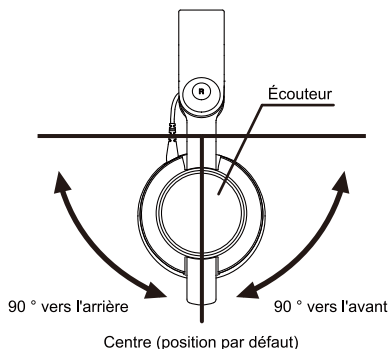

Ce casque d'écoute est conçu pour permettre un contrôle des sons par une seule oreille en relevant et en écartant de l'oreille le logement d'écouteur du côté opposé (gauche ou droit). Pour faire tourner l'écouteur vers un côté, saisissez le boîtier du logement et faites-le tourner vers l'avant ou l'arrière de 90° par rapport à l'oreille.

Réglage de fermeté (résistance) de rotation

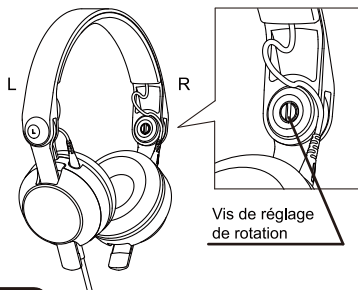

La résistance (fermeté) de rotation peut être ajustée en serrant ou en desserrant la vis de réglage de rotation comme indiqué sur l'illustration.

* La rotation ne peut pas être totalement verrouillée. Un serrage excessif peut endommager l'appareil.

Nous vous demandons de lire soigneusement ce mode d'emploi; vous serez ainsi à même de faire fonctionner l'appareil correctement.

⚠ AVERTISSEMENT

- Régler le volume sonore du casque d'écoute au niveau approprié. Un volume trop élevé peut provoquer des troubles de l'audition.
- Pour des raisons de sécurité, ne jamais utiliser les écouteurs à vélo, ou en conduisant. Il est dangereux de trop augmenter le volume sonore car cela empêche d'entendre les bruits externes. Faire très attention à la circulation routière.

⚠ ATTENTION

- Ne jamais essayer de toucher à l'intérieur de l'appareil ou de le modifier. Si cet appareil a été modifié par le client, PIONEER n'en garantira plus les performances.

Précautions à l'utilisation

- Il convient d'être prudent durant l'utilisation du casque, des pièces mobiles étant susceptibles de s'accrocher aux cheveux de l'utilisateur selon l'emploi du casque.
- Ne soumettez pas le casque à des coups ou des chocs violents qui pourraient endommager sa finition ou ses performances.
- Nettoyez les écouteurs en les frottant au moyen d'un linge doux et sec. Ne soufflez jamais de l'air comprimé dans les haut-parleurs.
- L'emploi d'écouteurs dont les embouts sont souillés peut entraîner une distorsion ou une dégradation des sons. Frottez de temps à autre les embouts avec un linge doux et veillez à leur propreté.
- Les oreillettes peuvent s'abîmer après une utilisation et/ou un entreposage prolongés. Dans ce cas, consultez votre revendeur.
- Si vous ressentez des démangeaisons ou un inconfort lors de l'utilisation, cessez immédiatement d'utiliser le casque.
- Ce produit n'est pas comestible. Conservez cet appareil hors de portée des petits enfants pour éviter une ingestion accidentelle de ses petits éléments.

FICHE TECHNIQUE

Type	Écouteurs dynamiques totalement fermés	Coussinet	Polyuréthane (finition cuir)
Impédance	40 Ω	Poids	195 g (sans cordon)
Sensibilité	100 dB	Accessoires.....	Câble spiralé, 1,0 m(extensible à 3,0 m), Jack stéréo ø6,3 mm (plaquée or, type fileté), Tournevis, Pochette de transport
Réponse en fréquence	7 Hz à 32 000 Hz		
Puissance d'entrée maximale	2 000 mW		
Haut-parleurs	ø40 mm type dôme		
Cordon	Cordon unilatéral de 1,6 m		
Fiche	Mini-fiche stéréo de ø3,5 mm (plaquée or, type fileté)		

REMARQUE: Les caractéristiques techniques et le design peuvent être modifiés sans aucun préavis.

Note d'information pour les clients en UE seulement:



Si vous souhaitez vous débarrasser de cet appareil, ne le mettez pas à la poubelle avec vos ordures ménagères. Il existe un système de collecte séparé pour les appareils électroniques usagés, qui doivent être récupérés, traités et recyclés conformément à la législation.

Les habitants des états membres de l'UE, de Suisse et de Norvège peuvent retourner gratuitement leurs appareils électroniques usagés aux centres de collecte agréés ou à un détaillant (si vous rachetez un appareil similaire neuf). Dans les pays qui ne sont pas mentionnés ci-dessus, veuillez contacter les autorités locales pour savoir comment vous pouvez vous débarrasser de vos appareils.

Vous garantirez ainsi que les appareils dont vous vous débarrassez sont correctement récupérés, traités et recyclés et prévendrez de cette façon les impacts néfastes possibles sur l'environnement et la santé humaine.

La protection de votre ouïe est entre vos mains

Pour assurer le rendement optimal de votre matériel

et – plus important encore – la protection de votre ouïe, réglez le volume à un niveau raisonnable. Pour ne pas altérer votre sens de la perception, le son doit être clair mais ne produire aucun vacarme et être exempt de toute distorsion. Votre ouïe peut vous jouer des tours. Avec le temps, votre système auditif peut en effet s'adapter à des volumes supérieurs, et ce qui vous semble un « niveau de confort normal » pourrait au contraire être excessif et contribuer à endommager votre ouïe de façon permanente. Le réglage de votre matériel à un volume sécuritaire AVANT que votre ouïe s'adapte vous permettra de mieux vous protéger.

CHOISISSEZ UN VOLUME SÉCURITAIRE:

- Réglez d'abord le volume à un niveau inférieur.
- Montez progressivement le volume jusqu'à un niveau d'écoute confortable ; le son doit être clair et exempt de distorsions.
- Une fois que le son est à un niveau confortable, ne touchez plus au bouton du volume.

N'OUBLIEZ PAS DE RESPECTER LES DIRECTIVES SUIVANTES:

- Lorsque vous montez le volume, assurez-vous de pouvoir quand même entendre ce qui se passe autour de vous.
- Faites très attention ou cessez temporairement l'utilisation dans les situations pouvant s'avérer dangereuses.
- N'utilisez pas des écouteurs ou un casque d'écoute lorsque vous opérez un véhicule motorisé ; une telle utilisation peut créer des dangers sur la route et est illégale à de nombreux endroits.

Auswechseln des Kabels

Abtrennen des Kabels

- 1. Trennen Sie die Steckergehäuse an der Verbindungsstelle mit dem Kopfhörer.**
*Falls andere Teile zuerst entfernt werden, kann das Kabel überdehnt werden, was Leiterbruch zur Folge haben kann.
- 2. Entfernen Sie das linke Ohrpolster des Kopfhörers.**
- 3. Entfernen Sie das Kopfpolster sacht gemeinsam mit seinen Kunststoff-Innentteilen.**
- 4. Entfernen Sie Schraube an der Unterseite der linken Lautsprechereinheit mit dem mitgelieferten Schraubendreher.**
*Bitte bewahren Sie die entfernte Schraube sorgfältig auf!
*Achten Sie sorgfältig darauf, die Innenteile der Lautsprechereinheit nicht mit der Spitze des Schraubendrehers zu beschädigen.
- 5. Halten Sie die Kabelmuffe fest, trennen Sie den Links-Rechts-Kabelabstandshalter ab, und entfernen Sie dann das Kabel aus der Nut. Achten Sie dabei darauf, nicht übermäßig stark am Kabel zu ziehen, da dies Kabelbruch verursachen kann.**

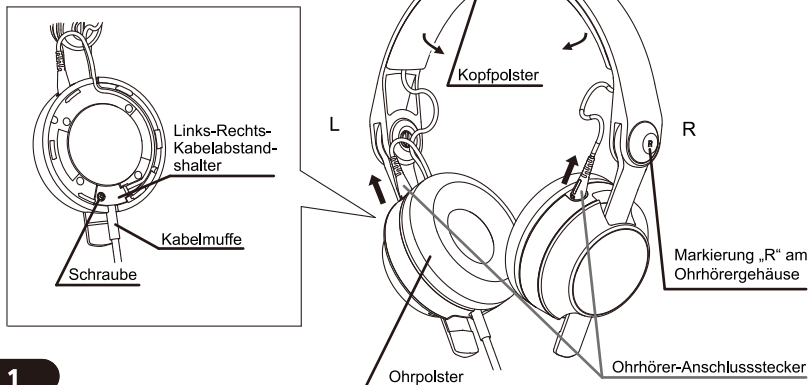

Anschließen des Kabels

6. Bringen Sie die Markierung in der Mitte des Kopfpolsters mit der entsprechenden Markierung auf dem Ersatzkabel zur Deckung, und passen Sie das Kabel dann den Kabelführungen entlang ein.
7. Vergewissern Sie sich, dass sich der Links-Rechts-Kabelabstandshalter auf der linken Seite des Kopfhörers befindet, richten Sie die Lasche am Kopfbügel auf die Nut in der Mitte des Kopfpolsters aus, und drücken Sie beide Teile sacht zusammen, indem Sie in der Mitte beginnen und nach außen fortfahren.
8. Setzen Sie den Links-Rechts-Kabelabstandshalter in die Nut an der Unterseite der linken Lautsprechereinheit ein, und drücken Sie das Kabel entlang der Nut. Das Einsetzen des Links-Rechts-Kabelabstandshalters lässt sich erleichtern, indem man der in der Abbildung gezeigten Richtung folgt und mit dem Ausrichten der Schraubenlöcher endet.

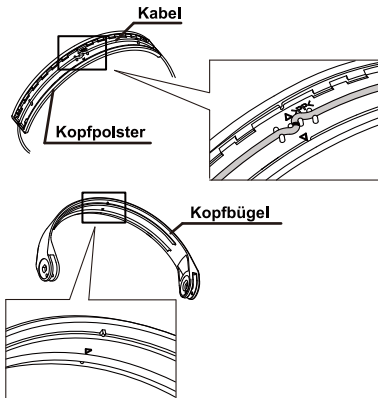
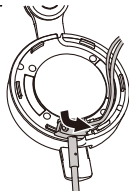

9. Ziehen Sie Schraube mit dem mitgelieferten Schraubendreher fest an.
10. Bringen Sie die Lasche am Ohrpolster mit der Nut an der Lautsprechereinheit zur Deckung, und bringen Sie das Ohrpolster an.

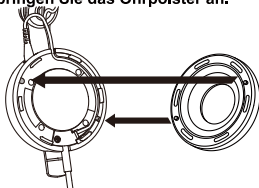

11. Verbinden Sie das linke (L) und das rechte (R) Steckergehäuse mit der entsprechenden Seite am Kopfhörer.



Drehen der Ohrmuschel

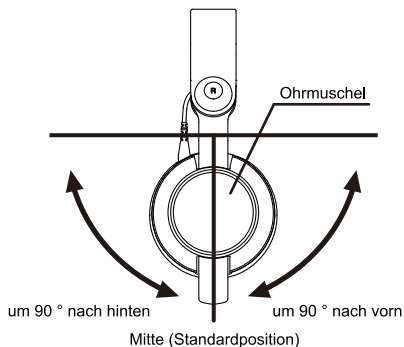

Dieser Kopfhörer ist darauf ausgelegt, ein Mithören von Musik mit einem Ohr zu ermöglichen, indem die entgegengesetzte Ohrmuschel (links oder rechts) nach oben und vom Ohr hinweg gedreht wird. Um eine der beiden Ohrmuscheln zu drehen, ergreifen Sie das Gehäuse und drehen Sie es um 90° nach vorn oder hinten vom Ohr weg.

Einstellung des Drehungswiderstands

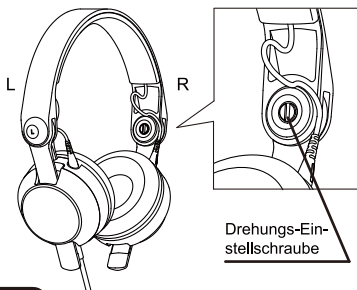

Der Drehungswiderstand (Festsitzen) kann wie in der Abbildung gezeigt durch Lösen oder Anziehen der Drehungs-Einstellschraube eingestellt werden.

*Die Drehung kann nicht vollständig arretiert werden. Übermäßiges Anziehen kann eine Beschädigung zur Folge haben.

Lesen Sie sich bitte diese Anleitung genau durch um alles über die sachgerechte Benutzung zu erfahren.

WARNUNG

- Den Kopfhörer immer auf die richtige Lautstärke einstellen. Übermäßige Lautstärke kann zu Gehörschäden führen.
- Die Benutzung von Kopfhörern beim Fahrrad-, Motorrad- oder Autofahren ist verboten! Die Wiedergabe über Kopfhörer schirmt Aussengeräusche wie z.B. Hupen oder andere Warnsignale ab.

VORSICHT

- Das Gerät niemals zerlegen oder Änderungen vornehmen. Sollten Änderungen am Gerät vorgenommen werden, kann PIONEER keine Garantie für die Leistung des Geräts erbringen.

Hinweise für den Gebrauch

- Während der Verwendung Vorsicht walten lassen. Da die einstellbaren Teile, abhängig von der Art und Weise der Nutzung der Kopfhörer, die Haare des Nutzers einklemmen können.
- Setzen Sie den Kopfhörer keiner großen Kraft oder starken Stößen aus, da dies eine Beschädigung des Äußeren verursachen oder die Leistung des Gerätes beeinträchtigen kann.
- Entfernen Sie Schmutz mit einem trockenen, weichen Tuch. Blasen Sie keine Druckluft in die Lautsprechereinheiten.
- Wenn der Stecker verschmutzt oder staubig ist, kann die Klangqualität beeinträchtigt werden oder Verzerrungen auftreten. Reinigen Sie den Stecker in regelmäßigen Abständen mit einem weichen Tuch.
- Nach längerem Gebrauch oder längerer Lagerung altern die Ohrmuscheln. Bitte wenden Sie sich in einem solchen Fall an Ihren Fachhändler.
- Sollten während der Nutzung Juckreiz oder Hautbeschwerden auftreten, so beenden Sie den Gebrauch sofort.
- Dieses Produkt ist nicht essbar. Bitte halten Sie dieses Produkt außerhalb der Reichweite von Kleinkindern, um ein versehentliches Verschlucken von Kleinteilen zu verhindern.

TECHNISCHE DATEN

Typ	Vollständig geschlossener dynamischer Kopfhörer	(vergoldet, mit Gewinde)
Impedanz	40 Ω	Polyurethan (Lederoptik)
Kennschalldruckpegel	100 dB	Gewicht 195 g (ohne Kabel)
Frequenzgang	7 Hz bis 32 000 Hz	Zubehör Spiralkabel, 1,0 m (3,0 m voll ausgedehnt)
Belastbarkeit max	2 000 mW	ø6,3 mm-Stereo-Adapterstecker (vergoldet, mit Gewinde), Schraubendreher, Tragebeutel
Treiber	40 mmø Kalotte	
Kabel	Einseitiges 1,6 m-Kabel	
Stecker	3,5 mm-Stereo-Minstecker	HINWEIS: Änderungen der technischen Daten und des Designs ohne vorherige Ankündigung vorbehalten.



Mischen Sie dieses Produkt, wenn Sie es entsorgen wollen, nicht mit gewöhnlichen Haushaltsabfällen. Es gibt ein getrenntes Sammelsystem für gebrauchte elektronische Produkte, über das die richtige Behandlung, Rückgewinnung und Wiederverwertung gemäß der bestehenden Gesetzgebung gewährleistet wird.

Privathaushalte in den Mitgliedsstaaten der EU, in der Schweiz und in Norwegen können ihre gebrauchten elektronischen Produkte an vorgesehenen Sammeleinrichtungen kostenfrei zurückgeben oder aber an einen Händler zurückgeben (wenn sie ein ähnliches neues Produkt kaufen).

Bitte wenden Sie sich in den Ländern, die oben nicht aufgeführt sind, hinsichtlich der korrekten Verfahrensweise der Entsorgung an die örtliche Kommunalverwaltung.

Auf diese Weise stellen Sie sicher, dass das zu entsorgende Produkt der notwendigen Behandlung, Rückgewinnung und Wiederverwertung unterzogen wird, und so mögliche negative Einflüsse auf die Umwelt und die menschliche Gesundheit vermieden werden.

Sostituzione del cavo

Per scollegare il cavo

1. Scollegare le guarnizioni togliendole dalla cuffia.

*Se un altro pezzo viene rimosso prima, il cavo potrebbe allungarsi, causando danni ai fili conduttori.

2. Rimuovere l'imbottitura sinistra della cuffia.

3. Rimuovere con cautela l'imbottitura per la testa insieme alle parti interne in plastica.

4. Usare il cacciavite accessorio per rimuovere la vite in fondo all'altoparlante sinistro.

*Fare attenzione a non perdere le viti rimosse!

*Fare attenzione a non danneggiare le parti interne dell'altoparlante con la lama del cacciavite.

5. Fermare la boccola del cavo e scollegare il divisorio del cavo L-R, quindi togliere il cavo della sua scanalatura. Fare attenzione a non tirare troppo il cavo per evitare di spezzarne i fili conduttori.

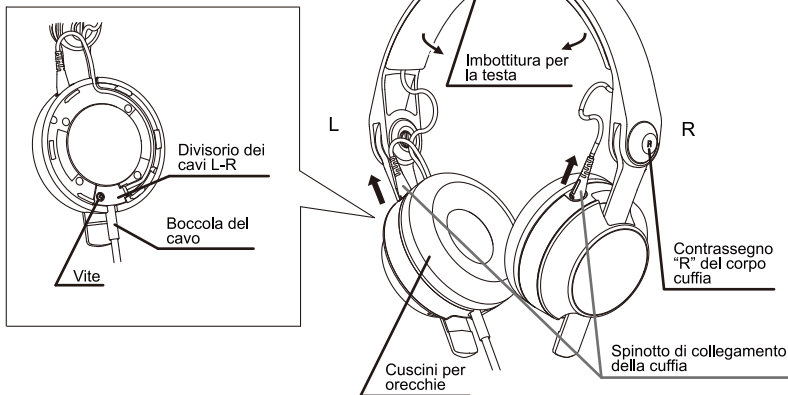

Per collegare il cavo

- Allineare il segno al centro dell'imbottitura per la testa col segno corrispondente sul cavo di rimpiazzo ed inserire questo nelle sue guide.
- Verificare che il divisorio del cavo L-R sia sul lato L della cuffia, quindi allineare la linguetta sull'archetto con la cava al centro dell'imbottitura per la testa, quindi premere su di essi partendo dal centro verso le estremità.

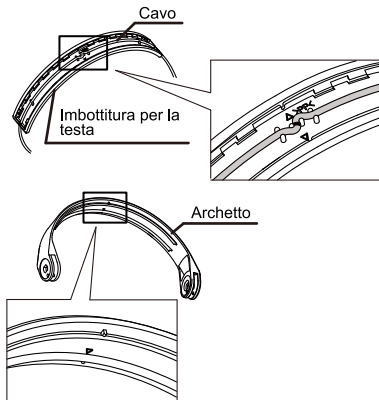

- Inserire il divisorio dei cavi L-R nella scanalatura in fondo all'unità L e premere sul cavo lungo la scanalatura.

L'inserimento del divisorio dei cavi L-R nella cava è più facile se si segue la direzione indicata nell'illustrazione, finendo allineando i fori della vite.

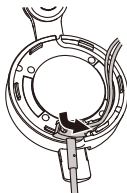

- Stringere bene le vite col cacciavite in dotazione.
- Allineare la linguetta sull'auricolare posteriore con la scanalatura dell'altoparlante ed assemblare l'auricolare.

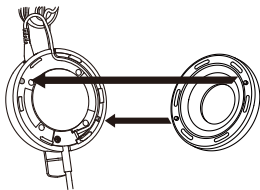

- Inserire le guarnizioni L ed R sui rispettivi lati della cuffia.



Rotazione alloggiamento auricolare

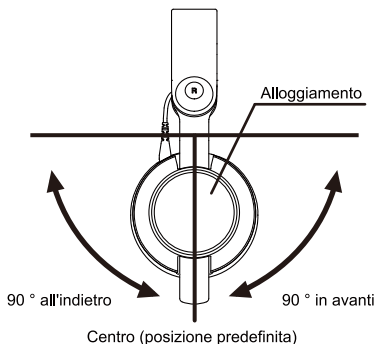

Questa cuffia è progettata per permettere il monitoraggio audio con un orecchio ruotando l'alloggiamento dell'auricolare opposto (destro o sinistro) in su, allontanandolo dall'orecchio. Per girare e allontanare l'auricolare, tenere il case dell'alloggiamento e girarlo in avanti o indietro di 90°.

Regolazione della resistenza alla rotazione

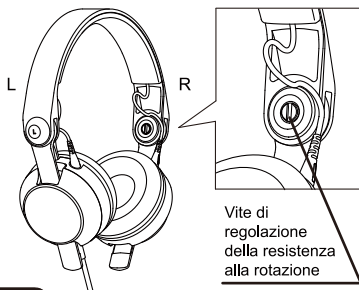

La resistenza alla rotazione (durezza) è regolabile allentando o stringendo la vite di regolazione della resistenza alla rotazione nel modo visto in figura.

*La rotazione non è del tutto prevenibile. Stringendo troppo si può danneggiare l'unità.

Leggere attentamente questo manuale di istruzioni per familiarizzarsi con l'uso dell'apparecchio.



ATTENZIONE

- Regolare il volume della cuffia in modo corretto. Esso potrebbe altrimenti danneggiare le vostre orecchie.
- Per motivi di sicurezza si consiglia di usare la cuffia nel corso della guida di una bicicletta, motocicletta o automobile. Se la si usa ugualmente, non aumentare troppo il volume, dato che in tal modo esso verrebbe a coprire i rumori del traffico.



PRECAUZIONE

- Non aprire o modificare la cuffia. In tal caso, la garanzia PIONEER cessa automaticamente.

Precauzioni

- Fare attenzione durante l'uso dato che, a seconda di come viene usata la cuffia, i capelli dell'utente potrebbero rimanere impigliati nelle sue parti mobili.
- Non sottoporre la cuffia a sollecitazioni o urti forti, dato che questo potrebbe danneggiarne l'aspetto o le prestazioni.
- Pulire la cuffia passandola con un panno soffice e pulito. Nel pulire la cuffia, non soffiare aria negli altoparlanti.
- Usando una cuffia con uno spinotto sporco si possono avere distorsioni e degradazione del suono. Passare occasionalmente lo spinotto con un panno pulito per tenerlo pulito.
- Le imbottiture degli auricolari possono degradare dopo un lungo periodo di uso o conservazione. Se questo accade, consultare il proprio negozio di fiducia.
- In caso di prurito o fastidio alla pelle durante l'uso del prodotto, interrompere immediatamente l'uso.
- Questo prodotto non è commestibile. Tenere fuori della portata di bambini per prevenire l'ingestione accidentale di piccolo parti.

DATI TECNICI

Tipologia	Cuffia dinamica del tutto chiusa	Cuscini per orecchie	Poliuretano (finitura in pelle)
Impedenza	40 Ω	Peso	195 g (senza cavo)
Sensibilità	100 dB	Accessori	Cavo estensibile, 1,0 m (3,0 m quando esteso),
Risposta in frequenza	Da 7 Hz a 32 000 Hz	Adattatore per spinotto stereo standard da 6,3 mm Ø (placcato in oro e filettato),	Cacciavite, Sacca
Potenza di ingresso massima	2 000 mW		
Dimensioni unità di pilotaggio	A cupola da 40 mm Ø		
Cavo	Singolo cavo da 1,6 m		
Spinotto	Mini spinotto stereo da 3,5 mm Ø (placcato in oro e filettato)		

NOTA: Dati tecnici e design soggetti a modifiche senza preavviso.



Se si vuole eliminare questo prodotto, non gettarlo insieme ai rifiuti domestici. Esiste un sistema di raccolta differenziata in conformità alle leggi che richiedono appositi trattamenti, recupero e riciclo.

I privati cittadini dei paesi membri dell'UE, di Svizzera e Norvegia, possono restituire senza alcun costo i loro prodotti elettronici usati ad appositi servizi di raccolta o a un rivenditore (se si desidera acquistarne uno simile). Per i paesi non citati qui sopra, si prega di prendere contatto con le autorità locali per il corretto metodo di smaltimento.

In questo modo, si è sicuri che il proprio prodotto eliminato subirà il trattamento, il recupero e il riciclo necessari per prevenire gli effetti potenzialmente negativi sull'ambiente e sulla vita dell'uomo.

Vervangen van de kabel

Losmaken van de kabel

- 1. Trek de plugomhulsels los op de plaats waar ze tegen de hoofdtelefoon aan zitten.**
* Als eerst andere onderdelen worden verwijderd, kan de kabel worden uitgerekt waardoor de kernraden breken.
- 2. Verwijder het linker oorkussentjes van de hoofdtelefoon.**
- 3. Verwijder voorzichtig het hoofdbandkussen samen met de inwendige plastic onderdelen.**
- 4. Gebruik de bijgeleverde schroevendraaier om de schroef aan de onderkant van de linker luidspreker-eenheid te verwijderen.**
* Let op dat u de verwijderde schroef niet kwijtraakt.
* Let op dat u de inwendige onderdelen van de luidsprekereenheid niet beschadigt met het uiteinde van de schroevendraaier.
- 5. Pak de kabelhuls vast, maak de L-R kabelverdeler los en haal daarna de kabel uit de groef. Trek niet te hard aan de kabel aangezien de kernraden kunnen breken.**

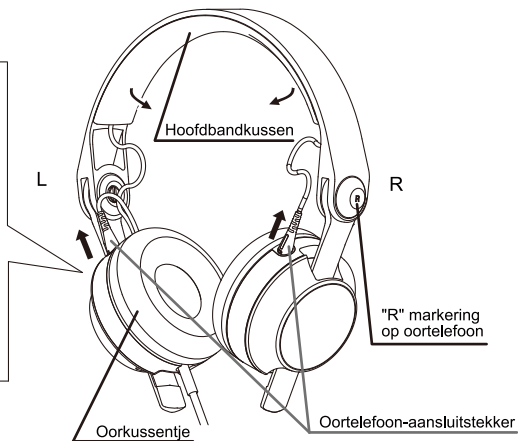
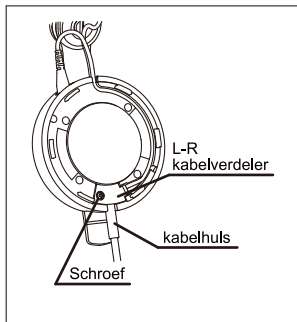

Vastmaken van de kabel

- Lijn de markering op het midden van het hoofdbandkussen uit met de bijbehorende markering op de vervangingskabel en plaats de kabel in de kabelgeleiders.
- Zorg dat de L-R kabelverdeler aan de L-kant van de hoofdtelefoon is, lijn dan het lipje op de hoofdband uit met de groef in het midden van het hoofdbandkussen en druk de twee voorzichtig samen te beginnen in het midden en vandaar naar de buitenzijden toe.

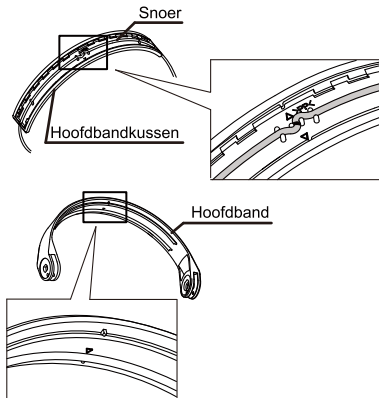

- Steek de L-R kabelverdeler in de groef onderaan de luidsprekereenheid aan de L-kant en druk de kabel in de groef.

Om de L-R kabelverdeler in de groef te drukken volgt u de richting aangegeven in de afbeelding en lijnt tot slot de schroefgaten uit.

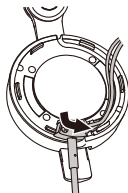

- Gebruik de bijgeleverde schroevendraaier om de schroef stevig vast te draaien.
- Lijn het lipje op het oorkussentje uit met de groef in de luidsprekereenheid en zet het oorkussentje in elkaar.

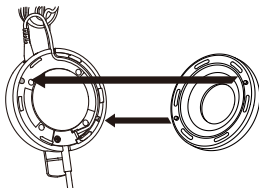

- Verbind de L- en R-plugomhulsels met de corresponderende kanten van de hoofdtelefoon.



Draaien van de oortelefoonbehuizing

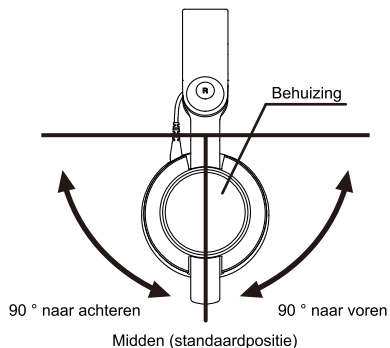

Deze hoofdtelefoon is zodanig ontworpen dat u met één oor naar het geluid kunt luisteren door de andere oortelefoonbehuizing (links of rechts) omhoog en weg van het oor te draaien. Om de oortelefoon naar een kant te draaien, pakt u de behuizing vast en draait deze 90° naar voren of achteren weg van het oor.

Afstelling van de rotatie-strakheid (weerstand)

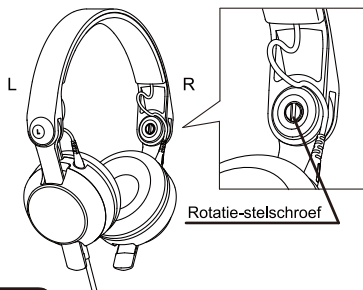

De rotatie-weerstand (strakheid) kan worden afgesteld door de rotatie-stelschroef los of vast te draaien zoals aangegeven in de afbeelding.

* De rotatie kan niet volledig vergrendeld worden. Te strak vastdraaien kan resulteren in beschadiging van het product.

Lees aandachtig de gebruiksaanwijzing zodat u het apparaat op de juiste wijze bedient.

WAARSCHUWING

- Stel het volume op een redelijk niveau. Een te hoog niveau kan het gehoor mogelijk beschadigen.
- Gebruik voor de verkeersveiligheid de hoofdtelefoon nooit tijdens het fietsen of besturen van een motor of auto. Een te hoog volume is gevaarlijk indien u aan het verkeer deelneemt. Zorg dat u het verkeer hoort en let op.

LET OP

- Open de behuizing niet en breng geen veranderingen aan. PIONEER is niet aansprakelijk indien het toestel door ondeskundigen is gerepareerd of er anderszits veranderingen in zijn aangebracht.

Voorzorgsmaatregelen

- Let op tijdens het gebruik want uw haar kan in de afstelbare onderdelen vasthaken afhankelijk van de wijze waarop de hoofdtelefoon wordt gebruikt.
- Stel de hoofdtelefoon niet aan harde stoten of schokken bloot, want hierdoor kan het product worden beschadigd of neemt de prestatie af.
- Maak de hoofdtelefoon schoon door deze met een zacht en droog doekje af te vegen. Blaas geen lucht in de luidsprekers bij het schoonmaken van de hoofdtelefoon.
- Wanneer de stekkers van de hoofdtelefoon vuil zijn, kan dit resulteren in een inferieure geluidskwaliteit en vervorming. Veeg regelmatig met een zachte doek over de stekkers zodat deze schoon blijven.
- De oorkussentjes zullen na verloop van tijd verslijten. Neem in dat geval contact op met uw dealer.
- Wanneer zich jeuk of andere huidirritaties voordoen gedurende het gebruik, stop dan meteen met het gebruik.
- Dit product is niet eetbaar. Buiten bereik van kleine kinderen houden om per ongeluk inslikken van kleine onderdelen te voorkomen.

TECHNISCHE GEGEVENS

Type Volledig-gesloten dynamische hoofdtelefoon
Impedantie 40 Ω
Gevoeligheid 100 dB
Frequentiebereik Van 7 Hz tot 32 000 Hz
Maximaal ingangsvermogen 2 000 mW
Afmeting luidsprekereenheid \varnothing 40 mm koepeltype
Snoer Enkelzijdig snoer, 1,6 meter
Plug \varnothing 3,5 mm stereo-ministekker (verguld, schroefdraadtype)
Oorkussentje Polyurethaan (lederen afwerking)

Gewicht 195 gr. (zonder snoer)
Accessoires Gedraaide kabel, 1,0 m (uitgestrekte lengte 3,0 meter), \varnothing 6,3 mm standaard stereo-verlooptekker (verguld, schroefdraadtype), Schroevendraaier, Draagtui

OPMERKING: Bovenstaande technische gegevens en ontwerp zijn wegens produktverbetering zonder voorafgaande kennisgeving wijzigbaar.



Deponeer dit product niet bij het gewone huishoudelijk afval wanneer u het wilt verwijderen. Er bestaat een speciaal wettelijk voorgeschreven verzamelstelsel voor de juiste behandeling, het opnieuw bruikbaar maken en de recycling van gebruikte elektronische producten.

In de lidstaten van de EU, Zwitserland en Noorwegen kunnen particulieren hun gebruikte elektronische producten gratis bij de daarvoor bestemde verzamelplaatsen of een verkooppunt (indien u aldaar een gelijkwaardig nieuw product koopt) inleveren.

Indien u zich in een ander dan bovengenoemd land bevindt kunt u contact opnemen met de plaatselijke overheid voor informatie over de juiste verwijdering van het product.

Zodoende zorgt u ervoor dat het verwijderde product op de juiste wijze wordt behandeld, opnieuw bruikbaar wordt gemaakt, t gerecycleerd en het niet schadelijk is voor de gezondheid en het milieu.

Reemplazo del cable

Desconexión del cable

1. **Desconecte la clavija tomándola por la parte moldeada que se une a los auriculares.**
* Si primero se extraen otras partes, el cable podría tensarse y provocar la rotura de los hilos conductores.
2. **Quite la parte acolchada para la oreja izquierda de los auriculares.**
3. **Extraiga con cuidado el acolchado para la cabeza junto con sus partes de plástico internas.**
4. **Utilice el destornillador accesorio para desenroscar el tornillo que hay en la parte inferior del altavoz del lado izquierdo.**
* ¡Tenga cuidado para no perder el tornillo extraído!
* Tenga cuidado para dañar las partes internas del altavoz con la punta del destornillador.
5. **Tome el casquillo del cable y desconecte el divisor de cables izquierdo-derecho (L-R) y luego separe el cable del surco. Tenga cuidado y no tire excesivamente del cable porque podrían romperse los hilos conductores.**

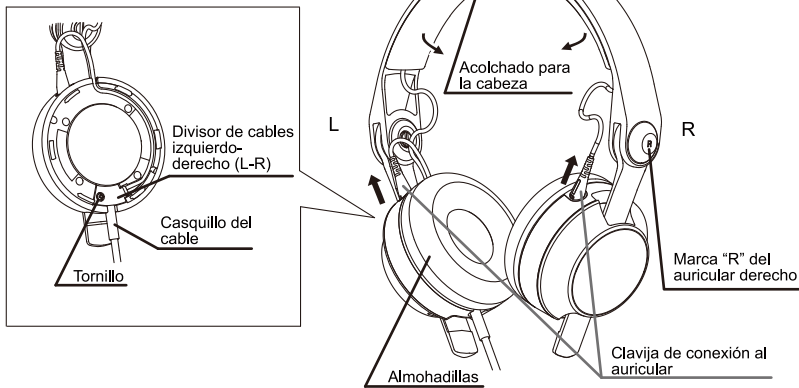

Conexión del cable

- Alinee la marca que hay en el centro del acolchado para la cabeza con la marca correspondiente del cable de reemplazo y luego acople el cable a través de las guías de cable.
- Asegúrese de que el divisor de cables izquierdo-derecho (L-R) esté en el lado izquierdo (L) de los auriculares, alinee entonces el apéndice del acolchado para la cabeza (diadema) con el surco que hay en el centro del acolchado para la cabeza y júntelos presionándolos con delicadeza empezando por el centro y luego siguiendo hacia el exterior.

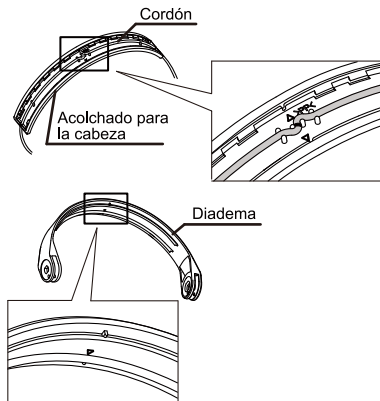

- Inserte el divisor de cables izquierdo-derecho (L-R) en el surco que hay en la parte inferior de la unidad del lado izquierdo (L) y presione el cable a lo largo del surco. Para presionar el divisor de cables izquierdo-derecho (L-R) contra el surco le resulta más fácil hacerlo siguiendo la dirección indicada en la ilustración y terminar alineando los orificios de tornillo.

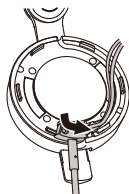

- Utilice el destornillador accesorio para apretar bien el tornillo.
- Alinee el apéndice de la parte acolchada para la oreja con el surco de la unidad del altavoz y monte entonces la parte acolchada para la oreja.

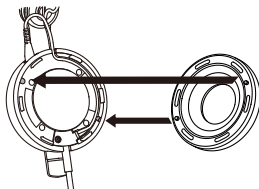

- Conecte la parte moldeada de la clavija a los lados respectivos de los auriculares.



Rotación del alojamiento del auricular

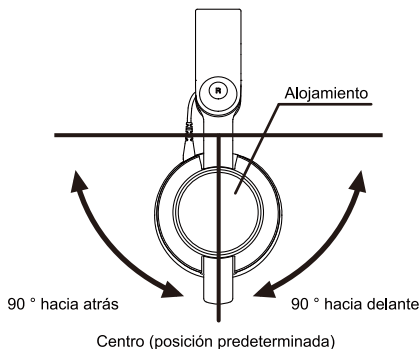

Estos auriculares están diseñados para permitir la escucha del sonido con un solo auricular, para lo cual hay que girar (hacia la izquierda o derecha) el alojamiento del auricular del otro lado para alejarlo del oído. Para girar el auricular hacia un lado, retenga la caja del alojamiento y gírelo 90° hacia delante o atrás para alejarlo del oído.

Ajuste del apriete (resistencia) de la rotación

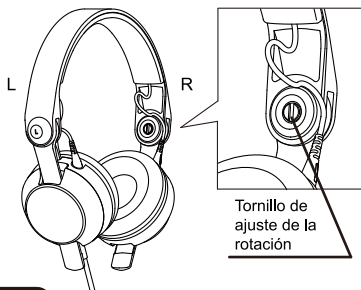

La resistencia a la rotación (tirantez) puede ajustarse aflojando o apretando el tornillo de ajuste de la rotación como se muestra en la ilustración.

* La rotación no puede bloquearse por completo. El apriete excesivo podría causar daños en la unidad.

Para usar correctamente sus auriculares, lea cuidadosamente este manual de instrucciones.

ADVERTENCIA

- Ajuste el sonido de los auriculares al nivel de volumen adecuado. El volumen muy alto podría dañarle los oídos.
- Para mayor seguridad en el tráfico, no emplee nunca los auriculares mientras vaya en bicicleta, ni mientras conduzca una motocicleta o un automóvil. Es peligroso incrementar demasiado el volumen porque no pueden oírse los sonidos del exterior; tenga mucho cuidado con el tráfico de su alrededor.

PRECAUCIÓN

- No inspeccione el interior del auricular ni cambie nada de esta unidad, PIONEER no se hará responsable y no garantizará su rendimiento.

Precauciones al usar

- Se debe tener precaución, ya que dependiendo de la manera en que se utilice, hay partes ajustables que pueden pinzar el cabello.
- No someta los auriculares a fuerzas o golpes fuertes porque podría dañarse el aspecto exterior o degradarse el rendimiento del producto.
- Limpie los auriculares frotándolos con un paño suave y seco. Cuando los limpie, no sople aire a las unidades de los altavoces.
- Si se emplean los auriculares con las clavijas sucias puede producirse distorsión o degradación del sonido. Frote de vez en cuando las clavijas con un paño suave y manténgalas limpias.
- Las partes acolchadas de los auriculares se van degradando con el tiempo ya sea por utilización o por almacenaje. En este caso, consulte a su distribuidor.
- Si nota escozor o irritación cutánea durante la utilización, deje inmediatamente de utilizarlos.
- Este producto no es comestible. Póngalo en un lugar fuera del alcance de los niños pequeños para evitar que puedan tragarse accidentalmente pequeñas partes componentes.

ESPECIFICACIONES

Tipo	Auriculares dinámicos completamente cerrados	Almohadillas	Poliuretano (acabado en cuero)
Impedancia	40 Ω	Peso neto	195 gr. (sin cordón)
Sensibilidad	100 dB	Accesorios	Cable espiral, 1,0 m (longitud extendida de 3,0 m)
Respuesta en frecuencia	7 Hz a 32 000 Hz	Adaptador de clavija estéreo estándar de 6,3 mm de diámetro (chapada en oro, tipo rosca), Destornillador, Estuche de transporte	
Potencia máxima de entrada	2 000 mW		
Unidades driver	Tipo domo de 40 mm \varnothing		
Cordón	Cable en un solo lado de 1,6 m		
Clavija ...	Miniclavija estéreo de 3,5 mm de diámetro (chapada en oro, tipo rosca)		

NOTA: Las especificaciones y aspecto exterior pueden cambiarse sin previo aviso por razones de mejora del producto.



Si desea deshacerse de este producto, no lo mezcle con los residuos generales de su hogar. De conformidad con la legislación vigente, existe un sistema de recogida distinto para los productos electrónicos que requieren un procedimiento adecuado de tratamiento, recuperación y reciclado.

Las viviendas privadas en los estados miembros de la UE, en Suiza y Noruega pueden devolver gratuitamente sus productos electrónicos usados en las instalaciones de recolección previstas o bien en las instalaciones de minoristas (si adquieren un producto similar nuevo).

En el caso de los países que no se han mencionado en el párrafo anterior, póngase en contacto con sus autoridades locales a fin de conocer el método de eliminación correcto.

Al actuar siguiendo estas instrucciones, se asegurará de que el producto de desecho se somete a los procesos de tratamiento, recuperación y reciclaje necesarios, con lo que se previenen los efectos negativos potenciales para el entorno y la salud humana.

Substituição do cabo

Para retirar o cabo

1. **Desligue as fichas onde estas se ligam aos auscultadores.**

*Se retirar primeiro outras partes, o cabo pode ficar esticado causando a quebra dos fios condutores.

2. **Retire a almofada de ouvido esquerda.**

3. **Retire gentilmente a almofada de cabeça juntamente com as suas partes de plástico internas.**

4. **Use a chave de parafusos acessória para retirar o parafuso da parte de baixo da auscultador do lado esquerdo.**

*Tome cuidado para não perder o parafuso que retirar!

*Tome cuidado para não danificar as partes internas do auscultador com a ponta da chave de parafusos.

5. **Segure a passagem dos cabos e desligue o cabo divisor L-R, depois desligue o cabo do sulco. Tome cuidado para não puxar excessivamente o cabo para não quebrar os fios condutores.**

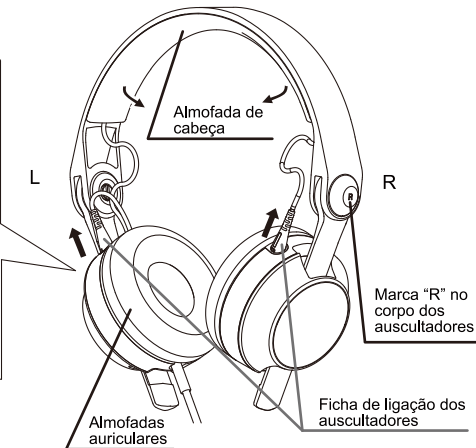
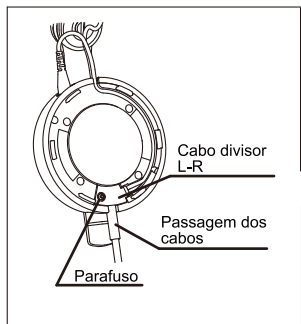

Para ligar o cabo

6. Alinhe a marca no centro da almofada da cabeça com a marca correspondente no cabo de substituição. Em seguida, encaixe o cabo ao longo das guias dos cabos.
7. Certifique-se de que o cabo divisor L-R está no lado L dos auscultadores. Em seguida alinhe a guia na faixa de cabeça com a ranhura no centro da almofada de cabeça, e pressione suavemente uma contra a outra, começando do centro e trabalhando para fora.

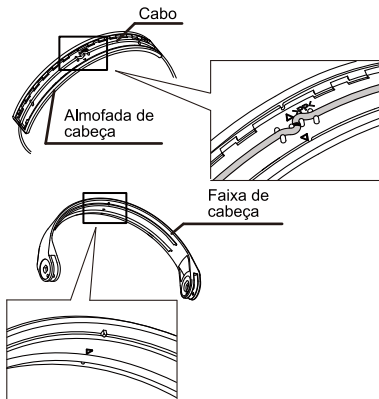

8. Insira o cabo divisor L-R na ranhura na parte inferior da unidade do lado L, e pressione o cabo ao longo da ranhura.

Quando pressionar o cabo divisor L-R na ranhura, o processo será mais fácil se seguir a direção indicada na ilustração, e terminando alinhando os orifícios dos parafusos.

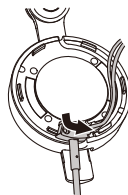

9. Use a chave de parafusos acessória para apertar o parafuso com firmeza.
10. Alinhe a guia no bloco de orelha com a ranhura da coluna de som e monte a almofada de orelha.

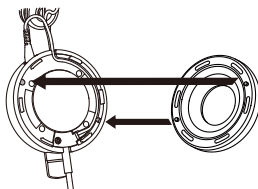

11. Conecte as fichas L e R nos lados respectivos dos auscultadores.



Rotação da caixa dos auscultadores

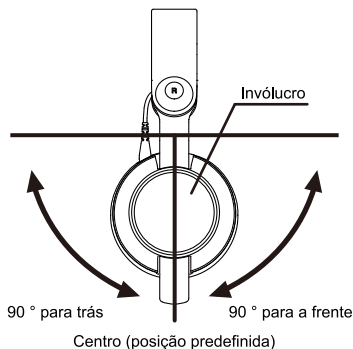

Estes auscultadores foram concebidos de modo a permitir a monitorização do som através de apenas um ouvido, girando a caixa do auscultador do ouvido oposto (esquerda ou direita) para cima e para longe da orelha. Para girar o auscultador de um dos lados, segure a caixa do auscultador e rode-a 90° para a frente ou para trás.

Ajuste da tensão de rotação (resistência)

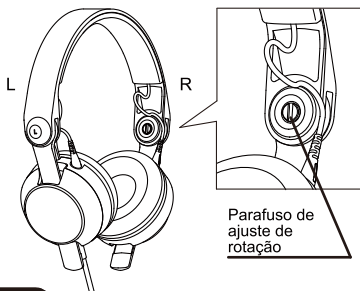

A resistência de rotação (tensão) pode ser ajustada afrouxando ou apertando o parafuso de ajuste de rotação, tal como mostrado na ilustração.

*A rotação não pode ser completamente bloqueada. O aperto excessivo pode danificar o aparelho.

Por favor, leia as instruções de operação a fim de poder utilizar adequadamente os seus auscultadores.

ADVERTÊNCIA

- Ajuste o som dos auscultadores para o volume apropriado. Um volume muito alto pode causar danos aos auscultadores.
- Para sua segurança no trânsito, nunca utilize os auscultadores enquanto estiver a andar de bicicleta, motociclo ou a conduzir um automóvel. É perigoso aumentar muito o volume, já que não será possível ouvir os sons externos; tome cuidado com os sons do trânsito à sua volta.
- Evite o uso prolongado do aparelho com volume superior a 85 decibéis, pois isto poderá prejudicar a sua audição.

PRECAUÇÃO

- Nunca tente inspecionar o interior da unidade ou remodelá-la, porque perderá a garantia da PIONEER.

Precauções

- Ter precaução durante o uso, porque as partes ajustáveis podem prender o cabelo do utilizador dependente da forma como os headphones estão a ser utilizados.
- Não sujeite os auscultadores a forças ou impactos extremos, pois tal pode causar danos no aspecto exterior ou no desempenho do produto.
- Limpe os auscultadores passando um pano macio e seco. Quando os limpar, não sopre para dentro das extremidades dos auscultadores.
- A utilização dos auscultadores com as fichas sujas pode resultar em distorção ou degradação do som. Limpe as fichas ocasionalmente com um pano macio, e mantenha-as limpas.
- As almofadas de orelha degradam-se após longos períodos de utilização ou de armazenamento. Contacte o seu revendedor neste caso.
- Se ocorrer alguma comichão ou desconforto na pele, deixe de usar imediatamente.
- Este produto não é comestível. Coloque-o fora do alcance de crianças, de modo a prevenir a ingestão acidental de pequenas peças.

ESPECIFICAÇÕES

Tipo	Auscultadores dinâmicos inteiramente envolvidos	Almofadas auriculares	Poliuretano (acabamento de couro)
Impedância	40 Ω	Peso	195 gr (sem fio)
Sensibilidade	100 dB	Acessórios	Cabo enrolado, 1,0 m (comprimento esticado 3,0 m)
Resposta de frequência	7 Hz a 32 000 Hz		ø6,3 mm adaptador para fichas estéreo standard (banhada a ouro, tipo rosca),
Potência de entrada máxima	2 000 mW		Chave de parafusos, Bolsa de transporte
Tamanho do unidade condutora	ø40 mm tipo abobadado		
Cabo	Fio para um lado apenas 1,6 m		
Ficha	Mini-ficha estéreo de ø3,5 mm (banhada a ouro, tipo rosca)		

OBSERVAÇÃO: As especificações acima e a aparência podem ser melhoradas sem aviso prévio.



Se quiser deitar fora este produto, não o misture com o lixo comum. De acordo com a legislação, existe um sistema de recolha separado para os equipamentos electrónicos fora de uso, que requerem tratamento, recuperação e reciclagem apropriados.

Os consumidores dos Estados-membros da UE, da Suíça e da Noruega podem entregar equipamentos electrónicos fora de uso em determinadas instalações de recolha ou a um retalhista (se adquirirem um equipamento novo similar).

Nos países não mencionados acima, informe-se sobre o método de eliminação correcto junto das autoridades locais.

Ao fazê-lo estará a garantir que o produto que já não tem utilidade para si é submetido a processos de tratamento, recuperação e reciclagem adequados, evitando-se assim potenciais efeitos negativos para o ambiente e a saúde humana.

Замена кабеля

Чтобы отсоединить шнур

1. Отсоедините литые штекеры в местах их подсоединения к наушникам.
*Если сначала будут отсоединены другие части, кабель может растянуться, что может привести к разрыву проводов.
2. Снимите амбушюр левого наушника.
3. Осторожно снимите мягкую прокладку оголовья вместе с внутренними пластмассовыми частями.
4. С помощью прилагаемой отвертки открутите винт в основании левого наушника.
*Следите за тем, чтобы не потерять снятый винт!
*Следите за тем, чтобы не повредить внутренние части наушника кончиком отвертки.
5. Возьмитесь за ввод кабеля и отсоедините разделитель кабеля L-R, затем выньте кабель из канавки. Следите за тем, чтобы не тянуть за кабель слишком сильно, поскольку это может привести к разрыву проводов.

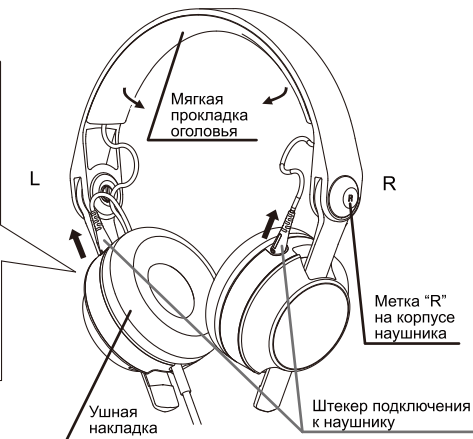
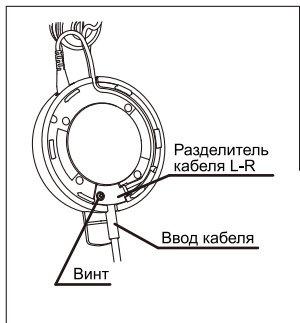

Чтобы подсоединить шнур

6. Совместите метку в центре мягкой прокладки оголовья с соответствующей меткой на кабеле, используемой для замены, затем выровняйте кабель вдоль направляющих кабеля.
7. Убедитесь в том, что разделитель кабеля L-R находится на стороне L наушников, затем выровняйте выступ на оголовье с канавкой по центру мягкой прокладки оголовья и осторожно сожмите их вместе, начиная от центра и постепенно передвигаясь от центра в стороны.

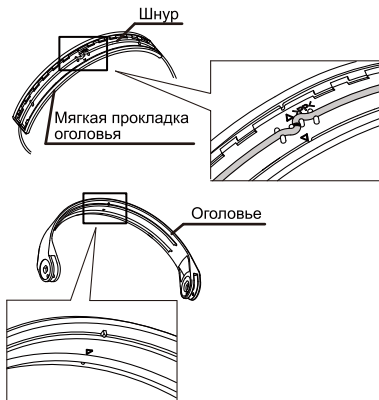

8. Вставьте разделитель кабеля L-R в канавку в основании наушника на стороне L и нажимом установите кабель в канавку по всей длине. Устанавливать разделитель кабеля L-R в канавку будет легче, если выполнять эту процедуру в направлении, указанном на иллюстрации, завершая ее выравниванием винтовых отверстий.

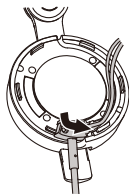

9. С помощью прилагаемой отвертки надежно затяните винт.
10. Выровняйте выступ на амбюшуре с канавкой на наушнике и установите амбюшур.

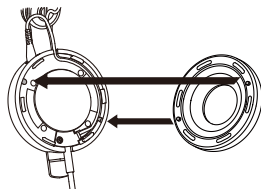

11. Вставьте литые штекеры L и R в отверстия наушников на соответствующих сторонах.



Поворот корпуса наушника

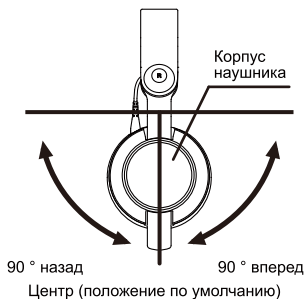

Данные наушники сконструированы таким образом, чтобы можно было отслеживать звук одним ухом, повернув корпус противоположного наушника (левого или правого) вверх и в сторону от уха. Чтобы повернуть наушник на одной стороне, возьмитесь за корпус и поверните его вперед или назад на 90° от уха.

Регулировка натяжения (сопротивления) поворота



Силу сопротивления (натяжения) поворота можно отрегулировать, ослабляя или затягивая винт регулировки поворота, как это показано на рисунке.

*Поворот не может быть полностью заблокирован. Чрезмерное затягивание может привести к повреждению наушника.

Примечание:

В соответствии со статьей 5 Закона Российской Федерации "О защите прав потребителя" и Указанием Правительства Российской Федерации № 720 от 16 июня 1997 года корпорация Pioneer Europe NV устанавливает условие на следующую продолжительность срока службы официально поставляемых на Российский рынок товаров.

Аудио и видеоборудование: 7 лет

Переносное аудиооборудование: 6 лет

Другое оборудование (наушники, микрофон и т.д.): 5 лет

Автомобильная электроника: 6 лет

Просьба внимательно прочесть эту инструкцию для того, чтобы правильно обращаться с данной моделью наушников.

ПРЕДУПРЕЖДЕНИЕ

- Правильно настройте уровень звука наушников. Громкий звук может испортить ваш слух.
- Для безопасности дорожного движения никогда не используйте наушники во время езды на велосипеде, мотоцикле или во время управления машиной. Повышать уровень звука выше необходимости-опасно, так как вы перестаете слышать внешние звуки. Обращайте внимание на движение вокруг вас.

ВНИМАНИЕ

- Никогда не разбирайте и не переделывайте эти наушники. Если покупатель внёс какие-то изменения, то компания PIONEER больше не гарантирует их работоспособность.

Правила предосторожности при эксплуатации

- Во время эксплуатации следует соблюдать осторожность, поскольку, в зависимости от способа использования наушников, регулируемые части могут защемить волосы пользователя.
- Не подвергайте наушники слишком сильным воздействиям или ударам, поскольку это может привести к повреждению их внешнего вида или рабочих характеристик.
- Чистите наушники, притирая их мягкой сухой тканью. Выполняя чистку наушников, не продувайте рабочие узлы наушников воздухом.
- Использование наушников с загрязненными штекерами может привести к искажению или ухудшению качества звучания. Периодически протирайте штекеры мягкой тканью и поддерживайте их чистоту.
- Подушки амбушюров могут быть подвержены износу при длительной эксплуатации или хранения. При необходимости замены, обратитесь к ближайшему дилеру.
- В случае появления раздражения или других неприятных ощущений на коже во время пользования наушниками, немедленно прекратите их использование.
- Данное изделие несъедобно. Во избежание случайного проглатывания мелких деталей, размещайте в недоступном для маленьких детей месте.

ТЕХНИЧЕСКИЕ ХАРАКТЕРИСТИКИ

Тип Полностью закрытые динамические наушники
Сопротивление 40 Ω
Чувствительность 100 дБ
Частотный диапазон 7 Гц до 32 000 Гц
Максимальная мощность 2 000 мВт
Динамик ø40 мм, купольного типа
Шнур Односторонний шнур 1,6 м
Разъем .. ø3,5 мм стереофонический мини-штекер
(позолоченный, резьбового типа)
Ушная накладка Полиуретан
(отделка из кожзаменителя)

Вес 195 г (без шнура)
Аксессуары Спиральный кабель, 1,0 м
(длина в вытянутом состоянии 3,0 м),
ø6,3 мм стандартный стереофонический
штекер-переходник
(позолоченный, резьбового типа),
Отвертка, Чехол для переноски

ПРИМЕЧАНИЯ : В технические характеристики и дизайн изделия в процессе их улучшения без предупреждения могут вноситься изменения.



Если вы желаете утилизировать данное изделие, не выбрасывайте его вместе с обычным бытовым мусором. Существует отдельная система сбора использованных электронных изделий в соответствии с законодательством, которая предполагает соответствующее обращение, возврат и переработку.

Частные клиенты в странах-членах ЕС, в Швейцарии и Норвегии могут бесплатно возвращать использованные электронные изделия в соответствующие пункты сбора или дилеру (при покупке сходного нового изделия).

В странах, не перечисленных выше, для получения информации о правильных способах утилизации обращайтесь в соответствующие учреждения.

Поступая таким образом, вы можете быть уверены в том, что утилизируемый продукт будет соответствующим образом обработан, передан в соответствующий пункт и переработан без возможных негативных последствий для окружающей среды и здоровья людей.

目录

安全说明书	2
更换导线	3
右声道旋转功能	6
旋转松紧（阻力）调节	6
规格	7

安全说明书

请通读使用说明书，了解本型号的正确操作方法，并保留备用。

警告

- 调节耳机音量到合适的水平。声音过大会损伤耳朵。
- 为安全起见，骑自行车、摩托车或驾车时请勿使用耳机。音量开得过大而无法听清外面声音会很危险；请留意周围车辆谨慎驾驶。

注意

- 请勿拆卸或改造本设备。如果客户自行改造本设备，先锋不再对产品负责质保。

使用注意事项

- 根据耳机使用的方法，可调部件会夹住使用者的头发，所以在使用期间必须遵守注意要求。
- 请勿对耳机使用蛮力或进行撞击，否则可能造成外观损坏或产品性能故障。
- 当耳机变脏时，可用干软布擦拭。注意请勿向扬声器吹气。
- 如果沾上污垢，可能会降低音质或形成干扰声音。时常使用柔软的干布擦拭插头保持清洁。
- 长期的使用或贮藏可能会使耳垫的品质下降。对此请咨询经销商。
- 如果使用中感觉任何瘙痒或皮肤不适，请立即停止使用。
- 本产品不可食用。放置在幼儿接触不到的地方以避免误吞小零件。

更换导线

断开耳机线

1. 断开与耳机连接处的插线脚。
 - * 如果已经卸下了其他件，导线就会伸出，从而造成导线破损。
2. 取下耳机的左耳垫。
3. 轻轻地同时取下头垫和及其内部塑料件。
4. 使用配件改锥拧下位于左侧扬声器底部的螺钉。
 - * 当心不要丢失卸下的螺钉！
 - * 注意不要让改锥尖碰坏扬声器的内部各件。
5. 握住导线插套并断开左右导线分配器，然后再将导线从槽内取出。小心不得过度用力拉导线，否则导线会被拉断。

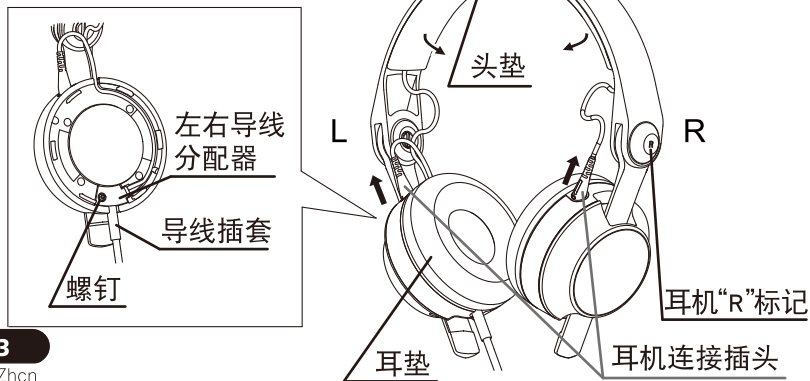

连接耳机线

- 将头垫中心上的标记对准更换导线上的相应标记，然后沿着导线导管安装导线。
- 必须确保左右导线分配器位于耳机的左侧，然后将头带上的舌簧对准头垫中心处的槽，再轻轻地将两者从中心向外压在一起。

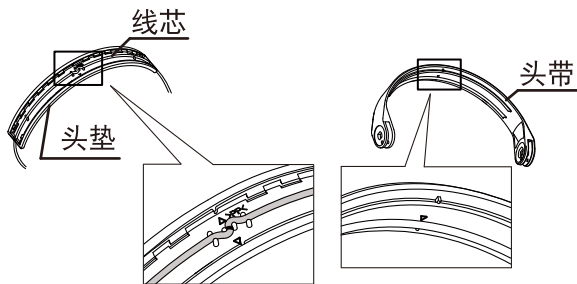

- 将左右导线分配器插入左侧单元底部的槽内，然后沿槽下压导线。
在将左右导线分配器压入槽时，如果沿图所示的方向并对准螺钉孔而结束就会更加容易。

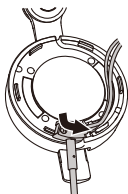

9. 用配件改锥牢固地拧紧螺钉。
10. 将耳垫上的舌簧对准扬声器上的槽，组装耳垫。

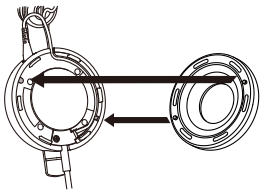

11. 分别将左和右插线脚连接到耳机上的相应侧。



耳机壳旋转

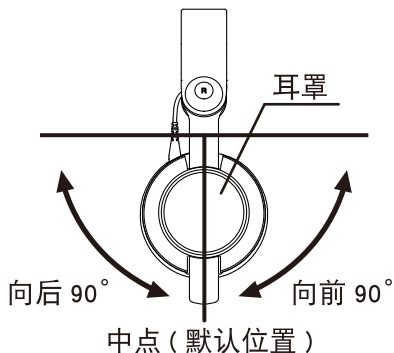

这些耳机旨在通过向上转动一侧耳机壳（左侧或右侧）且离开该侧耳朵，达到用一只耳朵监听声音的目的。旋转一侧耳机时，握住壳体并将其离开耳朵向前或向后旋转 90°。

旋转松紧（阻力）调节

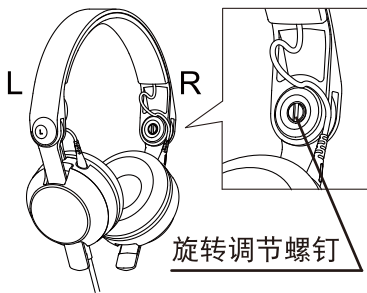

对旋转阻力（松紧度）进行调节时，可拧紧或松开调节螺丝，如下图所示。

* 不能将旋转完全锁定。过度拧紧会对单元造成损坏。

规格

类型.....全密封动圈耳机
阻抗.....40 Ω
灵敏度.....100 dB*
频率响应.....7 Hz到32 000 Hz*
最大输入功率.....2 000 mW*
驱动器单元..... \varnothing 40 mm 球顶
线芯.....单侧连接1.6 m
插头... \varnothing 3.5 mm 立体声微型插头
(镀金, 螺纹形)
耳垫.....聚氨酯(皮革涂饰)
质量.....195 g(不包含耳机线)

附件.....盘绕型导线: 1.0 m
(伸长长度: 3.0 m),
 \varnothing 6.3 mm 标准立体声插头适配器
(镀金, 螺纹形),
螺丝刀, 便携袋

*先锋公司指定方法测定值。

注意: 因产品改进, 规格和设计
若有变更, 恕不另行通知。

产品产地: 中国制造

出版日期: 2014年7月15日

© 2014日本先锋公司。
版权所有。

PIONEER CORPORATION

生产者: 日本先锋公司

地址: 日本神奈川县川崎市幸区新小仓1番1号

销售商: 先锋电子(中国)投资有限公司

地址: 中国上海市市北工业园区江场三路126号4层

产品执行标准号: 产品规格 HDJ-C70



此标志适用于在中国销售的电子信息产品,依据2006年2月28日公布的《电子信息产品污染控制管理办法》以及SJ/T11364-2006《电子信息产品污染控制标识要求》,表示该产品在使用完结后可再利用。数字表示的是环境保护使用期限,只要遵守与本产品有关的安全和使用上的注意事项,从制造日算起在数字所表示的年限内,产品不会产生环境污染和对人体、财产的影响。产品适当使用后报废的方法请遵从电子信息产品的回收、再利用相关法令。详细请咨询各级政府主管部门。

产品中有毒有害物质或元素名称及其含量

部件名称	有毒有害物质或元素					
	铅 (Pb)	汞 (Hg)	镉 (Cd)	六价铬 (Cr ⁶⁺)	多溴联苯 (PBB)	多溴二苯醚 (PBDE)
机体	○	○	○	○	○	○
扬声器单元	○	○	○	○	○	○
线材类	×	○	○	○	○	○

备注

○: 表示该有毒有害物质在该部件所有均质材料中的含量均在 SJ/T11363-2006 标准规定的限量要求以下。

×: 表示该有毒有害物质至少在该部件的某一均质材料中的含量超出 SJ/T11363-2006 标准规定的限量要求。
因为在现有技术下还没有可替代的物质。

更換電纜

拔除連接線

1. 斷開耳機所連接的插頭線腳。
 - * 若其他部份先拆下，電纜可能會拉長，從而導致引線金屬絲斷裂。
2. 拆下耳機的左耳塞。
3. 連同內部塑膠部份輕輕地拆下頭部軟墊。
4. 用附屬的螺絲刀拆下左側揚聲器底部的螺絲。
 - * 請留意不要丟失拆下的螺絲。
 - * 留意不要讓螺絲刀尖損壞到揚聲器內部。
5. 握住電纜套筒，斷開左右電纜分線器，然後斷開槽內的電纜。
 - 留意不要過份拉長電纜，以免金屬線斷裂。

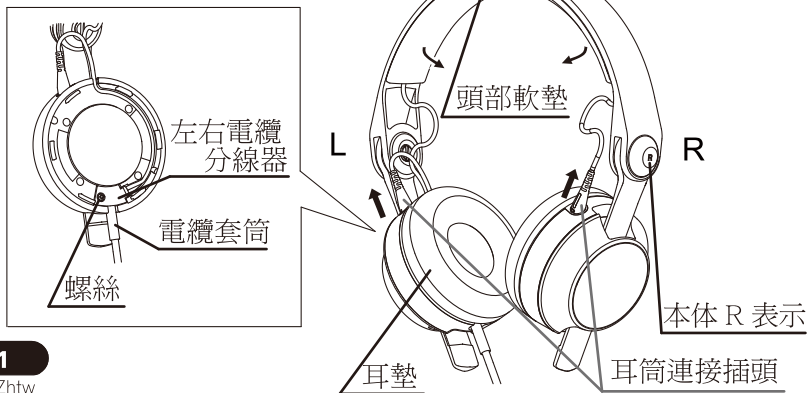

安裝連接線

- 將頭部軟墊中心的標誌與更換電纜上對應的標誌相對準，然後將電纜裝入電纜導管。
- 確認左右電纜分線器是在耳機的左側，然後將頭帶的突出部與頭部軟墊中心的槽相對準，從中心向外輕輕地一起將其按下。

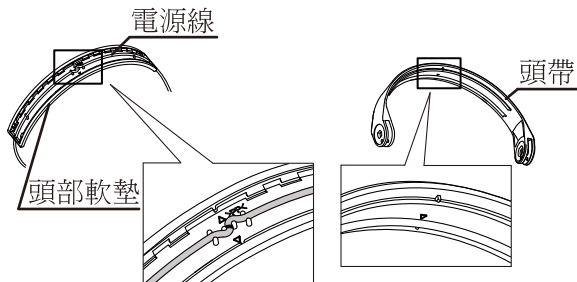

- 將左右電纜分線器插入左側揚聲器底部的槽，將電纜壓入槽內。將左右電纜分線器壓入槽內時，按照圖解所示方向進行將會事半功倍，最後將螺絲孔相對正即可。

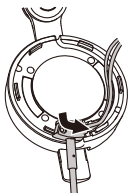

- 用附屬的螺絲刀將螺絲擰緊。

10.將耳塞的突出部與揚聲器的槽相對準，然後裝上耳塞。

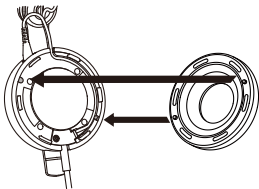

11.將左右插頭線腳分別連接於耳機兩側。



耳機殼旋轉

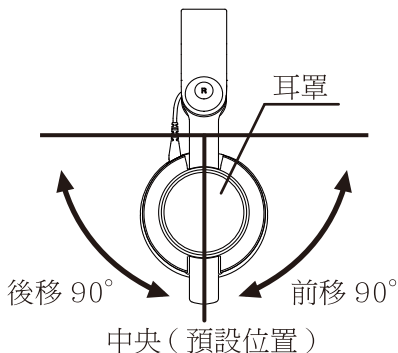

這些耳機旨在通過向上轉動一側耳機殼（左側或右側）且離開該側耳朵，達到用一隻耳朵監聽聲音的目的。

旋轉一側耳機時，握住殼體並將其離開耳朵向前或向後旋轉 90°。

旋轉緊密度（抵抗力）調整

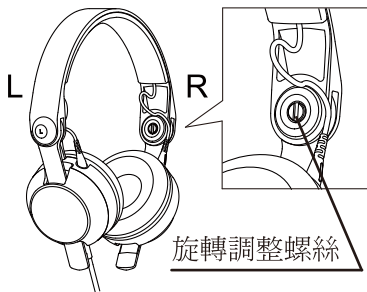

對旋轉阻力（鬆緊度）進行調節時，可擰緊或鬆開調節螺絲，如下圖所示。

* 旋轉可以完全鎖定。過份擰緊會損壞到揚聲器。

請詳讀這些操作說明，這樣您才能瞭解如何正確操作本產品。

警告

- 將耳機聲音調整至適當音量。音量過大可能會損害您的聽力。
- 為了交通安全起見，切勿在騎腳踏車，摩托車或開車時使用耳機。過高音量相當危險，因為這樣您就無法聽到外部聲音。請非常注意您周遭的交通情況。

小心

- 切勿擅自拆解或改裝本耳機。如果客戶改裝本機，先鋒將不再保證它的效果。

使用注意事項

- 根據耳機使用的方法，可調部件會夾住使用者的頭髮，所以在使用期間必須遵守注意要求。
- 切勿讓耳筒遭受強大壓力或衝擊，因為這樣做，會損壞外表或產品的性能。
- 耳機髒污時，請使用柔軟的乾布將它擦乾淨。小心不要使污垢進入揚聲器內。
- 插頭髒污可能導致音質變差或聲音中斷。請不定時使用柔軟的乾布擦拭插頭以保持它的乾淨。
- 長時間使用或存放可能導致耳墊劣化。在此情況下，請向經銷商查詢。
- 使用頭戴耳機時，若感覺皮膚不適，請立即停止使用。
- 本產品不能食用。放置在幼兒接觸不到的地方以避免誤吞小零件。

規格

類型.....	密閉動圈式
阻抗.....	40 Ω
靈敏度.....	100 dB
頻率響應.....	7 Hz ~ 32 000 Hz
最大承受功率.....	2 000 mW
驅動單體.....	Φ 40 mm 圓頂型
電源線.....	單側連接 1.6 m
插頭.....	Φ 3.5 mm 立體聲迷你耳機端子 (鍍金, 螺紋型)
耳墊.....	聚氨酯 (皮革型)
重量.....	195 g (不包括電源線)
配件.....	成卷電纜, 1.0 m (延長長度 3.0 m), Φ 6.3 mm 立體聲標準轉接頭 (鍍金, 螺紋型), 螺絲刀, 攜帶包

附註：

如因改良以致規格及設計有所變更，恕不另行通知。

コード交換のしかた

コードの取り外し方

1. 両側(L側、R側)の本体接続プラグモールドを外します。
※その他の部品を先に外すと、コードが引っ張られ、断線の恐れがあります。
2. 本体L側のイヤープッドを外します。
3. ヘッドクッションを内部の樹脂部品ごと両端から少しずつ外します。
4. L側ユニット下部のネジを付属のドライバーで外します。
※外したネジは失くさないようご注意ください。
※ドライバーの先端でスピーカーユニット内部を傷つけないようご注意ください。
5. コードプッシュを持ってコード分岐部を外し、溝からコードを外します。
このとき、無理に引っ張ると断線の恐れがありますのでご注意ください。

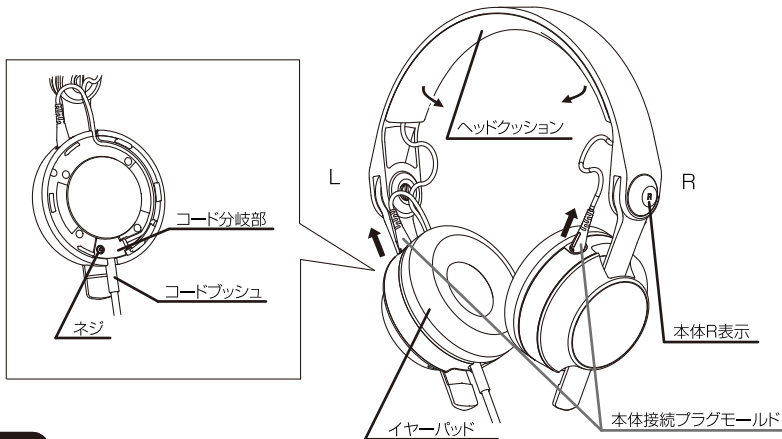

コードの取り付け方

- ヘッドクッションのセンターにコードの目印を合わせ、コードをはわせませす。
- コード分岐側をL側にし、ヘッドクッション中心の溝とヘッドバンドの凸部を合わせ、中心から取り付けます。

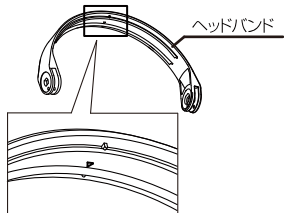
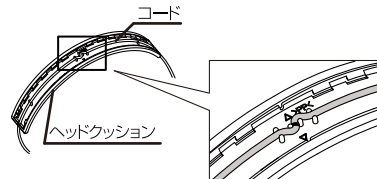

- L側ユニット下部の溝にコード分岐部をはめ、コードを溝にはわせませす。
分岐部を入れる際は、図の矢印のように入れ、最後にネジ穴を合わせるとスムーズです。

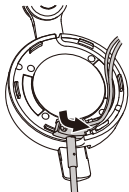

- 付属のドライバーでネジをしっかりと締めます。
- ユニットの溝とイヤーパッドの凸部を合わせて、イヤーパッドをはめませす。

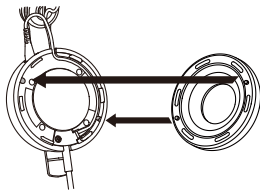

- 本体接続プラグモールドをそれぞれ、両側(L側、R側)に差し込みませす。



ハウジング回転について

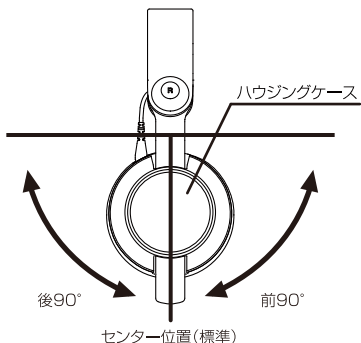

本製品は、片耳モニター対応のための回転機構をLch,Rchの両側に搭載しています。

ハウジングケースを持って前後方向にそれぞれ90°回転させることができます。

回転荷重の調整のしかた

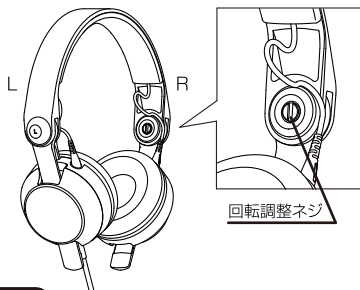

回転荷重は回転調整ネジの締め具合で調整できます。

※回転を完全に固定することはできません。締めすぎると破損の恐れがありますのでご注意ください。

主な仕様

型式：密閉型ダイナミック

インピーダンス：40 Ω

出力音圧レベル：100 dB

再生周波数帯域：7 Hz ~ 32 000 Hz

最大入力：2 000 mW (JEITA)

使用ユニット： ϕ 40 mm

接続コード：片出し1.6 m

プラグ： ϕ 3.5 mm ステレオミニプラグ^{*}(金メッキ、ネジ式)

イヤークッション：ポリウレタン(レザータイプ)

質量：195 g (コード含まず)

付属品：1.0 m カールコード(伸長時 約3.0 m)

ϕ 6.3 mm ステレオ標準プラグアダプター(金メッキ、ネジ式)

ドライバー

キャリングポーチ

※上記の仕様および外観は改良のために予告なく変更することがあります。

安全上のご注意

安全に正しくお使いいただくために、必ずお守りください。

- ご使用前に、この「安全上のご注意」と「使用上のご注意」をよくお読みのうえ、正しくお使いください。
- お読みになったあとは、いつでも見られる所に必ず保存してください。

この「安全上のご注意」、「使用上のご注意」および製品への表示は、製品を安全に正しくお使いいただき、あなたや他の人々への危害や財産への損害を未然に防止するために、いろいろな絵表示をしています。その表示と意味は次のようになっています。



危険

この表示の欄は「人が死亡または重傷を負う危険が切迫して生じることが想定される内容」を示しています。



警告

この表示の欄は「人が死亡または重傷を負う可能性が想定される内容」を示しています。



注意

この表示の欄は「人が軽傷を負う可能性が想定される内容、および物的損害のみの発生が想定される内容」を示しています。

絵記号の例



◎記号は禁止（やってはいけないこと）を示しています。図の中や近くに具体的な禁止内容（左図の場合は分解禁止）が描かれています。



●記号は行動を強制したり指示する内容を示しています。図の中に具体的な指示内容（左図の場合は電源プラグをコンセントから抜く）が描かれています。

警告



自転車、オートバイ、または自動車などの運転中には絶対に使用しない

- 運転中に使用すると、交通事故の原因になります。



踏切や駅のホーム、車道、工事現場など、危険な場所では使用しない





- 周囲の音が聞こえず、不慮の事故の原因となります。



耳を刺激するような大音量での長期間の使用はしない

- 聴力が大きく損なわれる原因になります。

注意

-  電源を入れる前には音量を最小にする
 - 突然大きな音が出て聴力障害などの原因となることがあります。
-  肌に直接触れる部分に異常を感じたら使用を中止する
 - そのまま使用するとかぶれや炎症などの原因になることがあります。医師にご相談ください。
-  飲み込む恐れのある小さな部品は幼児の手の届くところに置かない
 - 万一飲み込んだ場合はただちに医師にご相談ください。
-  異常に温度が高くなるところに置かない
 - 外装ケースや内部部品が劣化するほか、火災の原因となることがあります。
 - 窓を閉め切った自動車の中や直射日光が当たる場所、ストーブの近くでは特にご注意ください。

使用上のご注意

- ご使用のしかたによっては、可動部に髪の毛などを挟む場合がありますのでご注意ください。
- 付属のキャリングポーチなどに入れるときは、接続機器からプラグを抜いて収納してください。
- ヘッドホンプラグを抜き差しするときは、コードを引っ張らずに必ずプラグを持って抜き差ししてください。
- コードを強く引っ張りすぎると断線する恐れがありますのでお気をつけください。
- コードが断線する恐れがありますので、キャリングポーチを閉じる際にはコードをはさまないようにご注意ください。
- 強い力を与えたり、強い衝撃を与えると機器の外観・性能を損ねたり、故障や破損の原因となります。
- 汚れは、乾いた柔らかい布で拭き取ってください。その際にスピーカーユニット部に息を吹きかけたりしないでください。
- プラグ部分を汚れたままにしておくとお音が悪くなったり、音がとぎれたりすることがあります。時々柔らかい布で拭きし、清潔に保ってください。
- 本製品はステレオ再生専用になっておりますので、モノラルラジオ等のモノラルイヤホンジャックに接続した場合、ヘッドホンの右から音が出ません。
- イヤーパッドは消耗品ですので、長期の使用・保存により劣化します。劣化した場合は、お買い上げ店にご相談ください。

保証とアフターサービス

保証書（別添）について

保証書は、必ず「販売店名・購入日」などの記入を確かめて販売店から受け取っていただき、内容をよくお読みの方え、大切に保管してください。

保証書に販売店名や購入日の記載がない場合は、本製品のご購入の際に受け取られた、購入日が明記されている購入証明書（レシート、納品書、受注メールなど）が必要となります。保証書とともに大切に保管してください。

保証期間はご購入日から1年間です。

補修用性能部品の最低保有期間

この製品の補修用性能部品の最低保有期間は製造打ち切り後6年です。性能部品とは、その製品の機能を維持するために必要な部品です。

連絡していただきたい内容

- ご住所
- お名前
- お電話番号
- 製品名：プロフェッショナルDJヘッドホン
- 型番：HDJ-C70
- お買い上げ日
- 故障の状況（できるだけ詳しく）

■ 保証期間中は：

修理に際しては、保証書をご提示ください。保証書に記載されている当社の保証規定に基づき修理いたします。

■ 保証期間が過ぎているときは：

修理すれば使用できる製品については、ご希望により有料で修理いたします。

ご相談窓口のご案内

※番号をよくお確かめの上でおかけいただけますようお願いいたします

パイオニア商品の修理・お取り扱い（取り付け・組み合わせなど）については、お買い求めの販売店様へお問い合わせください。

商品についてのご相談窓口

- 商品のご購入や取り扱い、故障かどうかのご相談窓口およびカタログのご請求について

カスタマーサポートセンター（全国共通フリーコール）

受付時間

月曜～金曜 9:30～18:00 土曜 9:30～12:00、13:00～17:00

（日曜・祝日・弊社休業日は除く）

■家庭用オーディオ/ビジュアル商品

 0120-944-222 一般電話 044-572-8102

■ファックス 044-572-8103

■インターネットホームページ <http://pioneer.jp/support/>

※商品についてよくあるお問い合わせ・お客様登録など

部品のご購入についてのご相談窓口

- 部品（付属品、リモコン、取扱説明書など）のご購入について

部品受注センター

受付時間



月曜～金曜 9:30～18:00 土曜 9:30～12:00、13:00～17:00

（日曜・祝日・弊社休業日は除く）

■電話  0120-5-81095 一般電話 044-572-8107

■ファックス  0120-5-81096

＜各窓口へのお問い合わせの時のご注意＞

「0120」で始まる  フリーコールおよび  フリーコールは、携帯電話・PHSの一部のIP電話などからは、ご使用になれません。また、【一般電話】は、携帯電話・PHS・IP電話などからご利用可能ですが、通話料がかかります。正確なご相談対応のために折り返しお電話をさせていただきますことがございますので発信者番号の通知にご協力いただけますようお願いいたします。

平成26年7月現在

記載内容は、予告なく変更させていただくことがありますので予めご了承ください。

© 2014 パイオニア株式会社 禁無断転載

© 2014 PIONEER CORPORATION.
All rights reserved.

© 2014 PIONEER CORPORATION.
Tous droits de reproduction et de traduction réservés.

PIONEER CORPORATION 1-1, Shin-ogura, Saiwai-ku, Kawasaki-shi, Kanagawa 212-0031, Japan / Japon
パイオニア株式会社 〒212-0031 神奈川県川崎市幸区新小倉1番1号

Корпорация Пайонир 1-1, Син-Огура, Сайвай-ку, г. Кавасаки, префектура Канагава, 212-0031, Япония
Импортер: ООО "ПИОНЕР РУС" 125040, Россия, г. Москва, ул. Правды, д.26 Тел.: +7(495) 956-89-01
PIONEER EUROPE NV

Haven 1087, Keetberglaan 1, B-9120 Melsele, Belgium / Belgique TEL: 03/570.05.11

PIONEER ELECTRONICS (USA) INC.

P.O. BOX 1720, Long Beach, California 90801-1720, U.S.A. / États-Unis. TEL: (800) 421-1404

PIONEER ELECTRONICS ASIACENTRE PTE. LTD.

253 Alexandra Road, #04-01, Singapore / Singapour 159936 TEL: 65-6472-7555

PIONEER ELECTRONICS AUSTRALIA PTY. LTD.

178-184 Boundary Road, Braeside, Victoria 3195, Australia / Australie, TEL: (03) 9586-6300

PIONEER ELECTRONICS (THAILAND) CO., LTD.

17th Fl., KPN Tower, 719 Rama 9 Road, Bangkapi, Huaykwang, Bangkok 10310 TEL: 66-2-717-0777

PIONEER TECHNOLOGY (MALAYSIA) SDN. BHD

16th Floor, Menara Uni, Asia 1008 Jalan Sultan Ismail 50250 Kuala Lumpur TEL: 60-3-2697-2920

先鋒股份有限公司 台灣 台北市內湖區瑞光407號8樓 TEL: 886-(0)2-2657-3588

先鋒電子(香港)有限公司 香港九龍長沙灣道909號5樓 TEL: 852-2848-6488

PIONEER GULF FZE Lob 11-017, Jebel Ali Free Zone P.O. Box 61226, Jebel Ali Dubai TEL: 971-4-8815756

PIONEER ELECTRONICS DE MEXICO S.A. DE C.V.

Blvd. Manuel Avila Camacho 138 10 piso Col. Lomas de Chapultepec, Mexico / Mexique, D.F. 11000 TEL: 55-9178-4270

PIONEER INTERNATIONAL LATIN AMERICA S.A.

Plaza Credicorp Bank, 14th Floor, Calle 50, No.120 Panama City 0816-01361 Republic of Panama TEL: 507-300-3900